

The logo features the word "Rubbermaid" in white, bold, sans-serif font on a red, rounded rectangular background. Below it, the words "Commercial Products" are written in white, bold, sans-serif font on a black, rounded rectangular background. A registered trademark symbol (®) is located to the right of "Commercial Products".

Rubbermaid

Commercial Products

**PORTAFOLIO COMPLETO
2022**

MANEJO DE DESECHOS

CONTENEDORES DECORATIVOS

LIMPIEZA

SEGURIDAD

MANEJO DE MATERIALES

SOLUCIONES PARA EL BAÑO

SERVICIO DE ALIMENTOS

CONOZCA NUESTROS NUEVOS PRODUCTOS



BRUTE® CON RUEDAS PAG. 13

Probado en rendimiento y la durabilidad para un desempeño superior, el BRUTE® con ruedas proporciona el máximo apalancamiento para la inclinación y el transporte de materiales controlados. Diseñado para requerir menos fuerza al mover materiales pesados de hasta 113 kg. Las ruedas DuraTread que no se desinflan le permiten mover cargas 5 veces más fácilmente incluso en terrenos irregulares.

CONTENEDOR ELEVATE™ PAG. 48

El contenedor Elevate™ con 3 paredes de metal transforma los contenedores Slim Jim® en contenedores decorativos aerodinámicos, o puede usarse como un contenedor independiente contra una pared.



MOPA PLANA ADAPTABLE DE MICROFIBRA PAG. 82

El sistema de mopa de microfibra exprimible le permite integrar el trapeador de microfibra con su proceso de limpieza actual, mientras elimina el 99.7 % o más de los patógenos.^{† 1}

[†] vs. el Mop de algodón Super Stitch de RCP

¹ Probado con agua solo en superficies VCT. VIRUS PROBADO: Calicivirus Felino (sustituto de Norovirus): 99.94% | BACTERIAS ENSAYADAS: MRSA: 99,90%, Pseudo: 99,92%, C.diff: 99,4%. No probado en SARS-CoV-2, el virus que causa COVID-19.



CARRO UTILITARIO DE USO RUDO PAG. 154

Transporte materiales, suministros y cargas pesadas de forma segura en casi cualquier entorno. El modelo utilitario Ergo de 4 repisas brinda un fácil acceso a los artículos con un espacio libre de 34.2 cm entre las repisas, y su mango ergonómico patentado mejora el control y la seguridad del trabajador.



ESTACIONES Y DISPENSADORES DE SANITIZANTE

PAG. 180-181

Los dispensadores para mostrador se pueden usar fácilmente sobre superficies planas como mostradores de recepción o áreas de alto tráfico. Las estaciones de pie AutoFoam Premium y la Standard, permiten que los dispensadores manuales o "sin contacto" sean usados en distintos lugares para un fácil acceso.



MANEJO DE DESECHOS Y RECICLAJE

Contenedores Utilitarios y para reciclaje BRUTE®12
 Contenedores Rollout (con ruedas)17
 Contenedores y Accesorios Slim Jim®20
 Contenedores para desechos en interiores/exteriores y opciones para reciclaje33
 Cestos de basura de acero40
 Kits de etiquetas para reciclaje41

CONTENEDORES DECORATIVOS

Para interiores/exteriores44
 Contenedores para interiores44
 Contenedores para exteriores54
 Desechos de fumadores62

LIMPIEZA

Microfibra HYGEN™70
 Microfibra82
 Sistemas de Trapeado WaveBrake®89
 Guía de selección de mopas húmedas92
 Mopas húmedas MAXIMIZER™98
 Mopas húmedas Premium99
 Mopas húmedas estándar99
 Mopas húmedas económicas103
 Mopas húmedas de especialidad y acabado105
 Bastones para mopas húmedas106
 Accesorios de trapeado107
 Armazones y bastones para sacudir112
 Discos para lavado de alfombras113
 Escobas116
 Cepillos118
 Cepillos de limpieza119
 Herramientas de limpieza121
 Carros de limpieza124
 Accesorios para Carros de Limpieza126
 Carros de Limpieza Tradicionales y Accesorios127
 Quick Carts131
 Barredoras mecánicas133
 Herramientas y accesorios134

SEGURIDAD

Señales de seguridad138
 Conos de seguridad139
 Barreras140
 Absorbentes141

MANEJO DE MATERIALES

Colección de Carros146
 Carros utilitarios152
 Carros plataforma160
 Guía de selección de ruedas164
 Accesorios165
 Manejo y almacenamiento en exteriores167
 Almacenamiento169

SOLUCIONES PARA EL BAÑO

Cuidado de la Piel173
 Cuidado del Aire184
 Grifos190
 Cuidado de Superficies196
 Accesorios198

SERVICIO DE ALIMENTOS

Almacenamiento202
 Preparación212
 Monitoreo214
 Transporte215
 Servicio a la mesa217
 Soluciones para niños218

CONVERSIONES COMUNES

Conversiones comunes de sistema métrico a inglés220

GUIA DE COLOR ESTÁNDAR

Guía de color estándar221

ÍNDICE

Índice de productos222
 Componentes234

www.rubbermaidcommercialoficial.com

©2022 Rubbermaid Commercial Products LLC
 8900 Northpointe Executive Park Drive
 Huntersville, NC 28078



¡Visítanos!



CERTIFICACIONES



BS EN ISO 9001/Cleveland, TN

2000 Overhead Bridge Road
Cleveland, Tennessee 37312, USA
Certificate Number FM 33122

Rubbermaid Commercial Products LLC
opera bajo un sistema de gestión que cumple con los requisitos arriba listados.

ISO

ISO es un sistema de gestión de calidad internacionalmente reconocido que provee:

- Orientación a las empresas que desean establecer sistemas de calidad en sus operaciones o mejorar los sistemas existentes.
- Índices de referencia que los clientes pueden utilizar para evaluar el sistema de calidad de cualquier proveedor

La Certificación ISO de las instalaciones de Commercial Products incorpora perfectamente los principios de Rubbermaid:

- La certificación ISO representa un compromiso permanente en el mejoramiento continuo. En lugar de enfocar productos específicos, ISO examina los sistemas y procedimientos mediante los cuales empresas garantizan productos de calidad.
- La certificación ISO demuestra que una empresa ha establecido una cultura de calidad
- La certificación ISO demuestra un compromiso con sistemas de calidad de categoría internacional y con el mercado mundial

ISTA

Asociación Internacional de Libre Tránsito. Los mops compactados fueron probados y certificados a través de los procedimientos de ISTA.

FDA

La Administración de Alimentos y Drogas no aprueba productos. La FDA establece lineamientos que requieren cumplimiento.

Los lineamientos de registro de la NSF para sustancias y compuestos no alimentarios patentados:

Productos para lavado y sanitizado de manos (Categoría Código E2): Combinación de detergentes-germicidas (preparados sencillos diseñados para combinar el lavado y sanitizado de manos) serán considerados para registro en base a su habilidad de limpiar efectivamente las manos así como su equivalencia germicida a 50 ppm de cloro. Las manos no deben lavarse con jabón o detergente previo al uso de dichos preparados. Sin embargo, las manos deben enjuagarse con agua potable después del uso del producto y antes de manejar alimentos.

Productos para Sanitizado de manos (Categoría Código E3): Productos fabricados a partir de las soluciones descritas en el CFR Título 21, Sección 178.1010, que son aplicables al propósito de sanitizar las manos de empleados que manejan alimentos sin enjuague subsecuente siempre y cuando sean germicidas equivalentes a 50 ppm de cloro. Los productos no deben contener perfumes que dejen olores residuales en las manos después de usarlos. Estas soluciones sanitizantes pueden ser usadas solamente después de haber lavado las manos exhaustivamente con jabón o detergente y agua, seguido de un enjuague con agua potable. En muchos casos, estos sanitizantes pueden ser usados directamente en el lavado y enjuagado de manos.

ASTM

ASTM F-404-99 es una Sociedad Americana dedicada a evaluar las especificaciones de rendimiento y seguridad de los materiales empleados para fabricar las sillas altas. Un muñeco de pruebas que simula un niño de una altura predeterminada se sienta y se ata a la silla, la cual ha sido sometida a una variedad de pruebas (se empuja, tira y sacude). El muñeco también se usa para establecer la fuerza necesaria para soltar al niño de la silla, a fin de establecer los aspectos de seguridad relacionadas con una retención adecuada del niño en el asiento, sin causarle daño.

ASTM F-2285-04 es una Sociedad Americana dedicada a evaluar las especificaciones de rendimiento y seguridad de los materiales, métodos de ensayo y etiquetas, a fin de reducir el riesgo que presentan las mesas comerciales para cambiar pañales cuando se usan con niños de peso máximo de 50 lb.

ASTM 615 es una Sociedad Americana dedicada a evaluar las especificaciones de rendimiento del acero de carbono sencillo o deformado. Esta especificación incluye las barras o carretes de acero sencillo o deformado para refuerzo de concreto.

ASTM C150-07 es una especificación ASTM estándar para el cemento Portland, específicamente para el cemento Portland tipo 1, para uso cuando las propiedades especiales especificadas para cualquier otro tipo de cemento no son mandatorias, y para el cemento Portland tipo III, para uso cuando se requiere mayor refuerzo inicial.



ADA

- La ADA prohíbe la discriminación y asegura iguales oportunidades de trabajo, servicios locales y gubernamentales, servicios públicos, establecimientos comerciales y transporte para personas con discapacidades.
- Los contenedores para desechos de Rubbermaid Commercial Products deben cumplir con las regulaciones de la ADA siempre y cuando la abertura de los contenedores sea menor a 48" (122 cm).
- Todos los contenedores decorativos para desperdicios deben cumplir con el nivel de alcance estipulado por la ADA, exceptuando los modelos de pedal, los contenedores decorativos de montaje de pared también deben cumplir con el nivel de alcance estipulado por la ADA, dependiendo de la altura de colocación dentro del "nivel de alcance" mandatorio.



ADA COMPLIANT

CE

La marca CE (un acrónimo para el francés "Conforme Européenne") certifica que un producto ha llenado los requisitos ambientales y las expectativas de salud y seguridad de la Unión Europea (UE) que cumplen con la seguridad del consumidor. Todo fabricante miembro de la Unión Europea y en el extranjero debe llenar los requisitos de marketing donde sea aplicable, con el fin de vender sus productos en Europa.



CSFM

Certificación del Departamento de Bomberos de California se obtiene para diversos tipos de contenedores, una vez que laboratorios independientes los hayan evaluado con respecto a ciertos criterios específicos. Después de recibida la certificación de UL y/o FM, Rubbermaid presenta los resultados al estado de California, siendo estos aceptados. Se considera que generalmente este estado tiene los códigos de incendio más exigentes de Estados Unidos. La certificación CSFM se actualiza por medio de un pago anual el 30 de Junio.

Los productos decorativos para desperdicios, inscritos por UL, aprobados por FM, auto extingüibles y clasificados por UL son inscritos por el Departamento de Bomberos del Estado de California según la sección 13144.1 del código de Salud y Seguridad de dicho estado.

Vea la inscripción No. 4480-1025:100 del CSFM.

CSFM

FM

Factory Mutual es una organización de evaluación independiente cuyas certificaciones se basan en el estándar 6921 para Contenedores de desperdicios combustibles. El estándar 6921 establece los criterios de rendimiento para recipientes con tapa, según su capacidad de resistir fuego en su interior, mantener una cierta estabilidad si se vuelcan y permanecer intactos en un amplio espectro de temperaturas. La Norma 6920 establece criterios similares para Recipientes de Desperdicios Aceitosos.



GREEN SEAL™

Este producto cubre los estándares de Green Seal™ para los limpiadores para manos institucionales basado en su baja toxicidad en agua y para humanos y su potencial de reducida producción de smog.



HACCP

Análisis de Riesgos y Puntos de Control Crítico es un método sistemático que utiliza ciertos principios (Prácticas de Higiene de Alimentos) para analizar un proceso relacionado con alimentos y determinar los posibles riesgos químicos, físicos y biológicos involucrados. El fin es impedir que el proceso, que se puede referir a una planta de procesamiento o a la preparación de comida en un restaurante, produzca comestibles peligrosos. Los siete principios son los siguientes: 1. Aplicación, 2. Validación, 3. Análisis del manual de calidad, 4. Análisis del estado de preparación en lugar, 5. Auditoría de registro, 6. Registro, 7. Control.

JOINT COMMISSION

Evalúa y acredita alrededor de 15,000 organizaciones y programas de salud en los EEUU. Los estándares de la comisión evalúan el nivel de rendimiento de la organización cuando se trata de control de infecciones y de los derechos y trato hacia los pacientes.

USGBC

Como miembros de United States Green Building Council, (Consejo de los Estados Unidos para edificios ecológicamente amigables) estamos dedicados a promover productos para edificios que sean ambientalmente responsables y seguros para trabajar. Ofrecemos más de 1,000 productos que contribuyen a que los edificios logren la certificación de LEED. Visite www.rubbermaidcommercial.com para más información de USGBC y la certificación LEED.



NFPA

Nuestros productos de acero y aluminio cumplen con el código de seguridad No. 101, sección No. 31 de la Asociación Nacional de Protección Contra Incendios (NFPA), que estipula que los contenedores de basura y demás desperdicios deberán ser no combustibles.



NSF

La Fundación Sanitaria Nacional (NSF) es una organización/laboratorio de evaluación independiente, con sede en Ann Arbor, Michigan. La NSF certifica los productos que satisfacen sus criterios de limpieza y sanidad, con respecto a artículos que entran en contacto o no con los alimentos y zonas de salpicaduras. La Norma 2 se utiliza para equipos y la Norma 18 para recipientes expedidores de bebidas. También existe la Norma 21, para contenedores termoplásticos de desperdicios.



EU

La Fundación Sanitaria Nacional (NSF) es una organización/laboratorio de evaluación independiente, con sede en Ann Arbor, Michigan. La NSF certifica los productos que satisfacen sus criterios de limpieza y sanidad, con respecto a artículos que entran en contacto o no con los alimentos y zonas de salpicaduras. La Norma 2 se utiliza para equipos y la Norma 18 para recipientes expedidores de bebidas. También existe la Norma 21, para contenedores termoplásticos de desperdicios.



OBRA

Todo contenedor de acero y de extinción automática, aprobado por UL y por FM, cumple con las regulaciones de la reforma legislativa del acta OBRA de 1990 para las clínicas de reposo:

- Calidad de vida - 483.15 (h) (1) Ambiente
- Servicio dietético - 483.35 (h) (3) Eliminación de basura y otros desperdicios
- Control de infecciones -483.65(a) Programa de control de infecciones (c) Almacenaje de ropa de casa
- Ambiente físico-483.70(a) Seguridad contra incendios (g) (2) Áreas de fumar

OSHA

- Los productos de desecho decorativos cumplen con la norma de la Administración de Seguridad y Salud Ocupacional (OSHA) para la Seguridad y Salud Ocupacional Parte 1910.141 Saneamiento
- Defenders® Step Cans y Medi-Cans™ cumplen con la norma OSHA para patógenos transmitidos por la sangre, regla final 29CFR, parte 1910.1030

UL

Underwriters Laboratory. Los cestos listados por UL (FG254000, FG254100, FG254200, FG254300, FG254400) satisfacen los criterios de la Norma 242, una norma de rendimiento para contenedores abiertos y no metálicos para desperdicios. Los cestos certificados por UL se utilizan generalmente en salas de atención de pacientes (hospitales, asilos de ancianos).

Los productos decorativos clasificados por UL para desperdicios, han sido sometidos a prueba y aprobados como resistentes solamente a la temperatura elevada ocasionada por incendio de contenido de papel.

Los productos decorativos clasificados por UL, aprobados por FM, ignífugos y auto extinguidos, han sido sometidos a prueba y aprobados como resistentes a incendio ocasionado de productos secos inflamables de papel.



ICONOGRAFÍA



El producto está empacado para su venta en menudeo



Indica un producto de la línea Executive Series™



Indica un producto que contribuye a la Limpieza Verde y Sustentabilidad

CONTENEDORES
DECORATIVOS

LIMPIEZA

MANEJO DE
MATERIALES

SOLUCIONES PARA
EL BAÑO

SERVICIO DE
ALIMENTOS

ACCESORIOS
E ÍNDICE



FG264360GRAY, FG262073BLUE

MANEJO DE DESECHOS Y RECICLAJE



1956185, FG354060BLA, 1955960, 1955959, 1956191

CONTENEDORES UTILITARIOS Y DE RECICLAJE BRUTE®

Contenedores Utilitarios BRUTE®	12
BRUTE® con ruedas	13
Plataformas con ruedas BRUTE®	14
Accesorios de limpieza BRUTE®	14
Cubiertas y tapas BRUTE®	15
Contenedores cuadrados BRUTE®	15

CONTENEDORES CON RUEDAS

Contenedores Rollout	17
Contenedores Rollout con pedal	17

CONTENEDORES SLIM JIM®

Contenedores Slim Jim® con canales de ventilación	20
Accesorios Slim Jim®	21
Tapas Slim Jim®	21
Accesorios de limpieza Slim Jim®	22
Estación de reciclaje Slim Jim®	26
Soluciones para composta	29
Contenedores Slim Jim® para debajo del mostrador	31

CONTENEDORES UTILITARIOS Y DE RECICLAJE PARA INTERIORES/ EXTERIORES

Contenedores de pedal Streamline™	33
---	----

Contenedores de pedal Legacy	34
Contenedores y cubiertas Untouchable®	35
Cestos de basura para escritorio y papeleras y tapas para reciclaje	36
Contenedores Concept Collection™	37
Contenedores delgados	38
Cestos de basura ignífugos	38
Cajas para reciclaje	39
Estaciones de reciclaje Glutton®	39

CESTOS DE BASURA DE ACERO

Cestos de basura de Acero con tapa abierta	40
--	----

REVESTIMIENTOS METÁLICOS

Revestimientos metálicos	40
--------------------------------	----

ACCESORIOS

Kits de etiquetas para clasificación	41
--	----



Los productos base resina con este símbolo contienen, como mínimo, 15% de contenido reciclado post-consumidor.



Los productos con base metal con este símbolo contienen, como mínimo, 30% de acero reciclado post-consumidor o 70% de aluminio reciclado post-consumidor - lo que excede los lineamientos de EPA.

BUSQUE LOS PRODUCTOS DE EXECUTIVE SERIES™ .



MANEJO DE DESECHOS Y RECICLAJE

CONTENEDORES BRUTE®	12	COLECCIÓN PARA COMPOSTA	29
ACCESORIOS BRUTE®	15	CONTENEDORES DE PEDAL	33
CONTENEDORES ROLLOUT (CON RUEDAS)	17	CONTENEDORES Y CUBIERTAS UNTOUCHABLE®	35
CONTENEDORES SLIM JIM®	20	CONTENEDORES Y CESTOS PARA ESCRITORIO	36
ACCESORIOS SLIM JIM®	21		

AUMENTE LA

EFFECTIVIDAD DEL RECICLAJE

LOS ESTUDIOS ARROJARON ALTAS TASAS DE DESVÍO

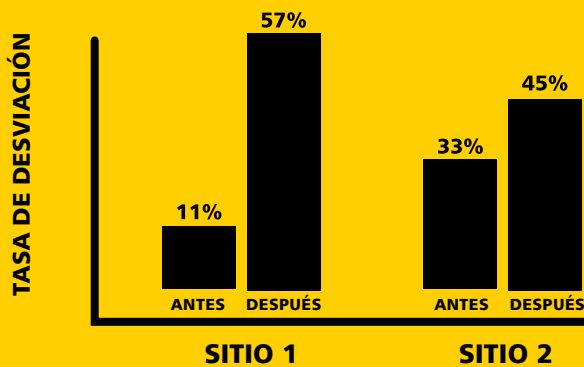

Mejorar la efectividad del reciclaje tiene un impacto ambiental positivo, ayuda a las instalaciones a lograr iniciativas de sostenibilidad y puede generar ahorros de costos. Las pruebas de campo que utilizaron contenedores de colores, etiquetas y tapas con aberturas específicas para clasificación demostraron aumentar la efectividad del reciclaje.

Estudio - Julio 2013

MANEJO DE DESECHOS
Y RECICLAJE

CONTENEDORES
DECORATIVOS

LIMPIEZA

MANEJO DE
MATERIALES

SOLUCIONES PARA
EL BAÑO

SERVICIO DE
ALIMENTOS

ACCESORIOS
E ÍNDICE

CONTENEDORES UTILITARIOS BRUTE®



BRUTE® RESISTENTE

NO SE AGRIETA, APLASTA NI
DEFORMA

CONSTRUCCIÓN DE GRADO COMERCIAL

Su diseño patentado fabricado con los materiales de la más alta calidad mas un inhibidor UV le aseguran larga vida incluso en los ambientes comerciales más extremos.



ANILLO CON REBORDE REFORZADO

Aumenta la fuerza y resiste el aplastamiento.

CINCHOS PARA LAS BOLSAS

Aseguran las bolsas permitiendo el cambio de las mismas sin nudos.

ASAS REDONDEADAS

Hacen que levantar y mover el contenedor sea más sencillo, además están reforzadas para resistir desgarres u otros daños por cargas pesadas.

CONSTRUCCIÓN SIN UNIONES

Hace que su limpieza sea más fácil.

CANALES DE VENTILACIÓN

Hacen que sacar las bolsas sea hasta 50% más sencillo, mejorando la productividad y reduciendo el riesgo de lesiones.



BASE CON ASAS CONTORNEADAS

Mejoran el agarre y la ergonomía reduciendo la tensión y mejorando la eficiencia al vaciar los contenedores.



BASE REFORZADA

Específicamente diseñada para ser arrastrados sobre diversas superficies, extendiendo su vida y durabilidad incluso en los ambientes más difíciles.



Cumple con 2 & 21

Contenedores Utilitarios BRUTE®

Sus innovadores canales de ventilación hacen que sacar las bolsas sea hasta 50% más fácil, mejorando la productividad y reduciendo el riesgo de lesiones.

- Cinchos integrados aseguran la bolsa, permitiendo cambios de bolsa sin necesidad de nudos.
- Diseño patentado construido con materiales de la más alta calidad más un inhibidor UV que asegura larga vida aún en los ambientes comerciales más extremos.
- Asas redondeadas hacen que levantarlo y moverlo sea más fácil, y están reforzados para resistir el rasgado o el daño aún con las cargas más pesadas
- Base reforzada especialmente diseñada para ser arrastrada aún en superficies duras, extendiendo la vida y durabilidad en los ambientes más difíciles
- El anillo inferior tiene reborde reforzado para aumentar su fuerza y resistir el aplastamiento



EXECUTIVE SERIES™
1867531

Disponible en una amplia gama de colores y tamaños para complementar las iniciativas de reciclaje y otras necesidades de recolección y separación de desechos.



Kit de etiquetas para clasificación

El Kit de etiquetas para clasificación Versión C* (1977787) contienen 10 etiquetas de clasificación intuitiva asegurando la precisión de la clasificación de residuos.



Contenedores BRUTE® con canales de ventilación

NO.	COLOR	DESCRIPCIÓN	DIMENSIONES U.S.	CAPACIDAD U.S.	PESO POR CAJA U.S.	DIMENSIONES MÉTRICO	CAPACIDAD MÉTRICO	PESO POR CAJA KG	TIPO DE BOLSA	EMPAQUE
FG261000	Blanco, Gris, Rojo, Amarillo, Verde Osc	Contenedor BRUTE® sin tapa	15.6" dia x 17.3" h	10.0 gal	18.5 lb	39.7 cm dia x 43.0 cm	37.9 L	8.4 kg	5003-88	6
1779699	Azul	Contenedor BRUTE® sin tapa	15.6" dia x 17.3" h	10.0 gal	18.5 lb	39.7 cm dia x 43.0 cm	37.9 L	8.4 kg	5003-88	6
1926827	Negro	Contenedor BRUTE® sin tapa	15.6" dia x 17.3" h	10.0 gal	18.5 lb	39.7 cm dia x 43.0 cm	37.9 L	8.4 kg	5003-88	6
FG262000	Amarillo, Blanco, Gris, Azul, Rojo, Verde Osc	Contenedor BRUTE® sin tapa	19.5" dia x 22.9" h	20.0 gal	35.0 lb	49.5 cm dia x 58.1 cm	75.7 L	15.9 kg	5006-88	6
1779734	Negro	Contenedor BRUTE® Executive sin tapa	19.5" dia x 22.9" h	20.0 gal	35.0 lb	49.5 cm dia x 58.1 cm	75.7 L	15.9 kg	5006-88	6
FG263200	Amarillo, Blanco, Rojo, Gris, Verde Osc, Azul	Contenedor BRUTE® sin tapa	22.0" dia x 27.3" h	32.0 gal	47.0 lb	55.9 cm dia x 69.2 cm	121.1 L	21.3 kg	5007-88	6
1867531	Negro	Contenedor BRUTE® Executive sin tapa	22.0" dia x 27.3" h	32.0 gal	47.0 lb	55.9 cm dia x 69.2 cm	121.1 L	21.3 kg	5007-88	6
2119308	Gris, Azul, Rojo, Amarillo, Negro	Contenedor BRUTE® sin tapa	22.0" dia x 27.3" h	32.0 gal	47.0 lb	55.9 cm dia x 69.2 cm	121.1 L	21.3 kg	5007-88	6
FG264360	Blanco	Contenedor BRUTE® sin tapa	24.0" dia x 31.5" h	44.0 gal	49.5 lb	61.0 cm dia x 80.0 cm	166.6 L	22.4 kg	5008-88	4
1779740	Verde Osc	Contenedor BRUTE® sin tapa	24.0" dia x 31.5" h	44.0 gal	49.5 lb	61.0 cm dia x 80.0 cm	166.6 L	22.4 kg	5008-88	4
2119307	Gris, Verde Osc, Blanco, Rojo, Amarillo	Contenedor BRUTE® sin tapa	24.0" dia x 31.5" h	44.0 gal	49.5 lb	61.0 cm dia x 80.0 cm	166.6 L	22.4 kg	5008-88	4
1779741	Azul	Contenedor BRUTE® sin tapa	24.0" dia x 31.5" h	44.0 gal	49.5 lb	61.0 cm dia x 80.0 cm	166.6 L	22.4 kg	5008-88	4
FG265500	Negro	Contenedor BRUTE® sin tapa	26.4" dia x 33.0" h	55.0 gal	52.9 lb	67.0 cm dia x 83.8 cm	208.2 L	24.0 kg	5011-88	3
1779732	AZUL	Contenedor BRUTE® sin tapa	26.4" dia x 33.0" h	55.0 gal	52.9 lb	67.0 cm dia x 83.8 cm	208.2 L	24.0 kg	5011-88	3
1779739	NEGRO	Contenedor BRUTE® sin tapa	26.4" dia x 33.0" h	55.0 gal	52.9 lb	67.0 cm dia x 83.8 cm	208.2 L	24.0 kg	5011-88	3

BRUTE® Reciclaje

NO.	COLOR	DESCRIPCIÓN	DIMENSIONES U.S.	CAPACIDAD U.S.	PESO POR CAJA U.S.	DIMENSIONES MÉTRICO	CAPACIDAD MÉTRICO	PESO POR CAJA KG	EMPAQUE
FG262073*	Azul	Contenedor BRUTE® para Reciclaje sin Tapa	19.5" dia x 22.9" h	20.0 gal	35.0 lb	49.5 cm dia x 58.1 cm	75.7 L	15.9 kg	6
FG263273*	Azul	Contenedor BRUTE® para Reciclaje sin Tapa	22.0" dia x 27.3" h	32.0 gal	47.0 lb	55.9 cm dia x 69.2 cm	121.1 L	21.3 kg	6
1788472*	Verde	Contenedor BRUTE® para Reciclaje sin Tapa	22.0" dia x 27.3" h	32.0 gal	47.0 lb	55.9 cm dia x 69.2 cm	121.1 L	21.3 kg	6
2060854	Verde	Contenedor BRUTE® para composta sin Tapa	22.0" dia x 27.3" h	32.0 gal	47.0 lb	55.9 cm dia x 69.2 cm	121.1 L	21.3 kg	6
FG264307	Azul	Contenedor BRUTE® para Reciclaje sin Tapa	24.0" dia x 31.5" h	44.0 gal	49.5 lb	61.0 cm dia x 80.0 cm	166.6 L	22.4 kg	4
1977787		Kit de etiquetas para Categorías Versión C para Contenedores BRUTE® de 121 y 166 L	9.5" w x 5.7" h						10

*Los estándares 2 y 21 de NSF no aplican a contenedores para Reciclaje.

Ver videos



BRUTE® CON RUEDAS

RUEDAS DESINFLADAS ¡NUNCA!
Las ruedas DuraTread le permiten mover cargas 5 veces más fácil* incluso en terrenos irregulares.



Ver video



MANGO ERGONÓMICO
Diseñado para requerir menos fuerza al mover materiales pesados de hasta 113.5 kg.



PLACA PARA PIE INTEGRADA
Proporciona máximo apalancamiento para el control de inclinación y transporte de los materiales.



RESISTENTE
Rendimiento y durabilidad probados para un desempeño superior.

NO.	COLOR	DESCRIPCIÓN	DIMENSIONES U.S.	CAPACIDAD U.S.	PESO POR CAJA U.S.	DIMENSIONES MÉTRICO	CAPACIDAD MÉTRICO	PESO POR CAJA KG	EMPAQUE
2131929	Gris	Contenedor BRUTE® con ruedas de 166 L	24.0" dia x 36.0" h	44.0 gal	15.5 lb	61.0 cm dia x 91.4 cm	112.5 kg	7.0 kg	4
2146547	Rojo	Grapas de reemplazo							20

*En movimiento comparado con el BRUTE® sin ruedas SKU 2031187 de 166 L.



Plataformas con Ruedas BRUTE®

Brindan fácil movilidad y maniobrabilidad al recoger y transportar cargas pesadas.



RUEDAS QUE NO DEJAN MARCAS

Distingue fácilmente las plataformas silenciosas de las normales

CIERRE DE TORSIÓN

Asegura el contenedor BRUTE® a la plataforma con ruedas BRUTE®.

ESPUMA ESTRUCTURAL

Brinda mayor fuerza y durabilidad.

NO.	COLOR	DESCRIPCIÓN	DIMENSIONES U.S.	CAPACIDAD U.S.	PESO POR CAJA U.S.	DIMENSIONES MÉTRICO	CAPACIDAD MÉTRICO	PESO POR CAJA KG	EMPAQUE
FG264000	Negro	Plataforma con ruedas BRUTE® para contenedores BRUTE® de 76, 121, 166, y 208 L	18.2" dia x 6.6" h	250.0 lb	11.4 lb	46.4 cm dia x 16.8 cm	113.3 kg	5.2 kg	2
FG264043	Negro	Plataforma con ruedas silenciosas BRUTE® para contenedores BRUTE® de 76, 121, 166, y 208 L	18.2" dia x 6.6" h	250.0 lb	10.8 lb	46.4 cm dia x 16.8 cm	113.3 kg	4.9 kg	2
FG264600	Negro	Plataforma con ruedas BRUTE® Tandem para BRUTE® de 76, 121, 166, 208 L y Contenedores Cuadrados BRUTE®	45.0" l x 20.2" w x 8.0" h	200.0 lb per platform	19.0 lb	114.3 cm x 51.4 cm x 20.3 cm	90.7 kg per platform	8.6 kg	1
FG265000	Negro	Plataforma con ruedas Universal para BRUTE® de 208 L	24.4" dia x 7.1" h	500.0 lb	28.2 lb	61.9 cm dia x 18.1 cm	226.7 kg	12.8 kg	2
FG353000	Negro	Plataforma cuadrada con ruedas BRUTE® para contenedores cuadrados	17.2" sq x 6.2" h	300.0 lb	13.5 lb	43.8 cm² x 15.9 cm	136.07 kg	6.1 kg	2

Anillo Organizador BRUTE® Rim Caddy

Convierta su BRUTE® en un carro de limpieza con almacenaje y transporte para botellas rociadoras, señales de seguridad, recogedores, cepillos, bolsas, guantes, y otros artículos de limpieza.

- Se ajusta en el borde del contenedor BRUTE® de 166 L
- Correas para las bolsas integradas permiten una colocación sencilla de las bolsas
- Asa amigable con el usuario mejora la maniobrabilidad y minimiza el contacto con la basura
- Construcción durable con superficies lisas fáciles de limpiar



Guarda botellas rociadoras, señales de seguridad y otros artículos de limpieza.

Sus broches mantienen el anillo y los accesorios en su lugar, aún cuando se cambian las bolsas.

Correas para las bolsas integradas permiten la sencilla colocación y remoción de las bolsas de plástico.

Despacha bolsas pequeñas desde el interior del contenedor BRUTE®.

Se muestra el Organizador Rim Caddy FG9W8700 sobre el contenedor BRUTE® FG264360 de 166 L con canales de ventilación, con la plataforma con ruedas FG264043 y otros accesorios (se venden por separado).

NO.	COLOR	DESCRIPCIÓN	DIMENSIONES U.S.	PESO POR CAJA U.S.	DIMENSIONES MÉTRICO	PESO POR CAJA KG	EMPAQUE
FG9W8700	Amarillo	Anillo organizador BRUTE® para contenedores de 166 L	32.5" l x 26.5" w x 6.8" h	4.9 lb	82.6 cm x 67.3 cm x 17.1 cm	2.2 kg	1
FG264900	Gris	Organizador portátil	16.0" l x 9.0" w x 5.0" h	6.5 lb	40.6 cm x 22.9 cm x 12.7 cm	2.9 kg	4

BRUTE® Caddy Bag

Realice limpieza rápida sobre la marcha con almacenamiento y transporte a bordo para botellas de spray, cepillos, revestimientos, guantes y otros suministros.

- Numerosos bolsillos para todos sus artículos de limpieza
- Vinil durable fácil de limpiar



NO.	COLOR	DESCRIPCIÓN	DIMENSIONES U.S.	PESO POR CAJA U.S.	DIMENSIONES MÉTRICO	PESO POR CAJA KG	EMPAQUE
FG264200	Amarillo	Bolsa organizadora BRUTE® para contenedores de 121 L y 166 L	20.0" dia x 20.5" h	10.7 lb	50.8 cm dia x 52.1 cm	4.8 kg	6
1867533	Negro	Bolsa organizadora BRUTE® Executive para contenedores de 121 L y 166 L	20.0" dia x 20.5" h	10.7 lb	50.8 cm dia x 52.1 cm	4.8 kg	6

Tapas y cubiertas BRUTE®

Elija de una amplia gama de tapas para usar en cualquier ambiente.

TAPAS PLANAS CON AUTO DRENAJE

- Canales de auto drenaje evitan que el agua se acumule, reduciendo el agua estancada
- Cierre con click asegura un ajuste perfecto
- Sus crestas permiten el estibamiento de los contenedores BRUTE® para una eficiente solución de almacenaje
- Disponibles en 7 colores



FG263100GRAY

FG263788GRAY

FG354300GRAY



Ver video

TAPAS DE DOMO

- Su puerta de resorte permite tirar la basura mientras mantiene los olores dentro y los insectos fuera
- Cierre con click asegura un ajuste perfecto

TAPAS DE EMBUDO

- Tapa perforada para disposición de desechos sin uso de manos
- Diseño de embudo oculta la basura de la vista del público

TAPAS DE RECICLAJE BRUTE®*

- La forma restrictiva de la tapa asegura que las botellas y latas lleguen a los contenedores correctos.



1788376

NO.	COLOR	DESCRIPCIÓN	DIMENSIONES U.S.	PESO POR CAJA U.S.	DIMENSIONES MÉTRICO	PESO POR CAJA KG	EMPAQUE
FG260900	Amarillo, Blanco, Rojo, Gris, Verde Osc	Tapa para Contenedor BRUTE® de 38 L	15.9" dia x 1.2" h	4.7 lb	40.4 cm dia x 3.0 cm	2.1 kg	6
FG261960	Amarillo, Blanco, Rojo, Gris, Negro, Verde Osc	Tapa para Contenedor BRUTE® de 76 L	19.8" dia x 1.7" h	7.1 lb	50.5 cm dia x 4.3 cm	3.2 kg	6
1779731	Azul	Tapa para Contenedor BRUTE® de 76 L	19.8" dia x 1.7" h	7.1 lb	50.5 cm dia x 4.3 cm	3.2 kg	6
FG263100	Amarillo, Blanco, Rojo, Gris, Verde Osc, Azul	Tapa para Contenedor BRUTE® de 121 L	22.2" dia x 1.6" h	12.3 lb	56.5 cm dia x 4.1 cm	5.6 kg	6
1867532	Negro	Tapa para Contenedor BRUTE® Executive de 121 L	22.2" dia x 1.6" h	12.3 lb	56.5 cm dia x 4.1 cm	5.6 kg	6
FG264560	Amarillo, Blanco, Rojo, Gris, Negro, Verde Osc	Tapa para Contenedor BRUTE® de 166 L	27.5" dia x 2.0" h	14.3 lb	69.8 cm dia x 5.0 cm	6.5 kg	4
1779636	Azul	Tapa para Contenedor BRUTE® de 166 L	27.5" dia x 2.0" h	14.3 lb	69.8 cm dia x 5.0 cm	6.5 kg	4
FG265400	Amarillo, Blanco, Rojo, Gris, Verde Osc	Tapa para Contenedor BRUTE® de 208 L	29.1" dia x 3.0" h	11.6 lb	68.4 cm dia x 7.4 cm	5.3 kg	3
1779733	Azul	Tapa para Contenedor BRUTE® de 208 L	29.1" dia x 3.0" h	11.6 lb	73.9 cm dia x 7.6 cm	5.3 kg	3
1779738	Negro	Tapa Executive para Contenedor BRUTE® de 208 L	29.1" dia x 3.0" h	11.6 lb	73.9 cm dia x 7.6 cm	5.3 kg	3
FG263788	Rojo, Gris	Tapa de Domo BRUTE® para contenedor BRUTE® de 121 L	22.6" dia x 12.2" h	9.8 lb	57.6 cm dia x 31.1 cm	4.4 kg	1
1829398	Azul	Tapa de Domo BRUTE® para contenedor BRUTE® de 121 L	22.6" dia x 12.2" h	9.8 lb	57.6 cm dia x 31.1 cm	4.4 kg	1
2044152	Negro	Tapa de Domo BRUTE® para contenedor BRUTE® de 121 L	22.6" dia x 12.2" h	9.8 lb	57.6 cm dia x 31.1 cm	4.4 kg	1
FG264788	Rojo, Gris	Tapa de Domo BRUTE® para contenedor BRUTE® de 166 L	24.8" dia x 12.6" h	12.1 lb	63.0 cm dia x 32.1 cm	5.5 kg	1
1834840	Azul	Tapa de Domo BRUTE® para contenedor BRUTE® de 166 L	24.8" dia x 12.3" h	12.1 lb	63.0 cm dia x 32.1 cm	5.5 kg	1
2044039	Negro	Tapa de Domo BRUTE® para contenedor BRUTE® de 166 L	24.8" dia x 12.3" h	12.1 lb	63.0 cm dia x 32.1 cm	5.5 kg	1
FG265788	Gris, Rojo	Tapa de Domo BRUTE® para contenedor BRUTE® de 208 L	27.2" dia x 15.5" h	13.0 lb	69.2 cm dia x 39.3 cm	5.9 kg	1
2044151	Azul	Tapa de Domo BRUTE® para contenedor BRUTE® de 208 L	27.2" dia x 15.5" h	13.0 lb	69.2 cm dia x 39.3 cm	5.9 kg	1
2044040	Negro	Tapa de Domo BRUTE® para contenedor BRUTE® de 208 L	27.2" dia x 15.5" h	13.0 lb	69.2 cm dia x 39.3 cm	5.9 kg	1
FG354300*	Gris	Tapa de embudo BRUTE® para contenedor BRUTE® de 121 L	22.3" dia x 5.0" h	8.8 lb	56.8 cm dia x 12.7 cm	4.0 kg	4
1788376	Gris	Tapa contenedor BRUTE® - Botellas / Latas	22.5" dia x 3.2" h	10.9 lb	57.2 cm dia x 8.1 cm	5.0 kg	6

* Permite utilizar el producto sin usar las manos.

* La certificación NSF Standard 2 y NSF Standard 21 aplica a las tapas de autodrenaje BRUTE®

Contenedores cuadrados BRUTE®

Capacidad aumentada para guardar o recoger desechos.

- Su forma cuadrada ofrece hasta un 27% más capacidad que los contenedores redondos
- Tapas de ajuste perfecto ayudan a proteger los productos secos u otros contenidos, mientras que facilitan el estibamiento durante el transporte y almacenamiento
- Las asas se anidan para permitir su uso uno junto al otro
- Los colores gris y blanco están listados en el Grupo de Equipos para Carnes y Aves del USDA. Además ayudan a cumplir con las normas HACCP.
- Certificado con la norma NSF Std. #2 (Rojo, Gris y Blanco) y Std. #21 (Gris y Blanco)



USDA



FG352600



FG352900

NO.	COLOR	DESCRIPCIÓN	DIMENSIONES U.S.	CAPACIDAD U.S.	PESO POR CAJA U.S.	DIMENSIONES MÉTRICO	CAPACIDAD MÉTRICO	PESO POR CAJA KG	EMPAQUE
FG352600	Blanco, Rojo, Gris	Contenedor cuadrado BRUTE® sin tapa	25.1" w x 22.5" h	28.0 gal	54.0 lb	63.8 cm x 57.2 cm	106.0 L	24.5 kg	6
FG353600	Blanco, Gris	Contenedor cuadrado BRUTE® sin tapa	27.0" w x 28.8" h	40.0 gal	51.2 lb	68.6 cm x 73.0 cm	151.4 L	23.2 kg	4
FG352700	Blanco, Rojo, Gris	Tapa para contenedor FG352600	24.3" w x 2.0" h		16.8 lb	61.6 cm x 5.1 cm		7.6 kg	6
FG353900	Gris	Tapa para contenedor FG353600	26.0" sq x 2.0" h		15.3 lb	66.0 cm x 5.1 cm		6.9 kg	4
FG352900	Rojo	Tapa Snap-Lock® para contenedor FG352600	21.9" x 2.1" h		16.8 lb	55.6 cm x 5.4 cm		7.6 kg	6

*No para venta en California. La certificación NSF Standard 2 Certification aplica a contenedores y tapas.



CONTENEDORES ROLLOUT



OPERE LA TAPA SIN MANOS

DISEÑADO PARA PROMOVER LA PRODUCTIVIDAD con solo un paso, el pedal levanta la tapa eliminando la necesidad de mantener una mano libre para mantener la tapa abierta.

Contenedores Rollout

Fácil movilidad para el manejo de materiales, desperdicios en general y recolección de desechos a granel.

- Disponible en 121, 208, 246 y 359 litros para mejorar la productividad
- Las ruedas para trabajo pesado de alto rendimiento están optimizadas para uso en interiores y exteriores
- Borde reforzado para una integridad estructural superior y tapa robusta para mayor resistencia
- Las tapas se abren por completo y permanecen en su lugar para evitar que se balanceen durante el transporte
- Cumplen con la norma ANSI Z245.60 (tipos B y G) de compatibilidad con elevadores automáticos
- Los contornos suaves y la construcción uniforme hacen que la limpieza sea más fácil y rápida
- Diseñado con un mango ergonómico para una operación cómoda empujando o jalándolo
- Los materiales de alta calidad más un inhibidor de UV prolongan la vida útil del contenedor



1971941



FG9W2773BLUE

Contenedores Rollout

NO.	COLOR	DESCRIPCIÓN	DIMENSIONES U.S.	CAPACIDAD U.S.	PESO POR CAJA U.S.	DIMENSIONES MÉTRICO	CAPACIDAD MÉTRICO	PESO POR CAJA KG	EMPAQUE
1971941	Gris	Contenedor Rollout	28.6" l x 20.6" w x 37.1" h	32.0 gal	34.0 lb	72.5 cm x 52.4 cm x 94.4 cm	120.0 L	15.4 kg	2
1971943	Azul	Contenedor Rollout	28.6" l x 20.6" w x 37.1" h	32.0 gal	34.0 lb	72.5 cm x 52.4 cm x 94.4 cm	120.0 L	15.4 kg	2
FG9W2700	Amarillo	Contenedor Rollout	28.5" l x 23.4" w x 36.5" h	50.0 gal	39.0 lb	72.4 cm x 59.4 cm x 92.7 cm	189.3 L	17.7 kg	2
FG9W2700	Gris, Azul	Contenedor Rollout	30.1" l x 24.0" w x 39.6" h	50.0 gal	50.0 lb	76.4 cm x 60.9 cm x 100.5 cm	189.3 L	22.7 kg	2
1829411	Verde	Contenedor Rollout	28.5" l x 23.4" w x 36.5" h	50.0 gal	39.0 lb	72.4 cm x 59.4 cm x 92.7 cm	189.3 L	17.7 kg	2
FG9W2100	Gris	Contenedor Rollout	32.3" l x 25.3" w x 44.7" h	65.0 gal	33.5 lb	82.0 cm x 64.3 cm x 113.5 cm	246.1 L	15.2 kg	1
FG9W2200	Gris	Contenedor Rollout	37.2" l x 28.6" w x 46.0" h	95.0 gal	38.5 lb	94.3 cm x 72.6 cm x 116.8 cm	359.6 L	17.5 kg	1
FG9W2273	Azul	Contenedor Rollout	37.2" l x 28.6" w x 46.0" h	95.0 gal	38.5 lb	94.3 cm x 72.6 cm x 116.8 cm	359.6 L	17.5 kg	1

Contenedores Rollout para Reciclaje

NO.	COLOR	DESCRIPCIÓN	DIMENSIONES U.S.	CAPACIDAD U.S.	PESO POR CAJA U.S.	DIMENSIONES MÉTRICO	CAPACIDAD MÉTRICO	PESO POR CAJA KG	EMPAQUE
FG9W2773	Azul	Contenedor Rollout para reciclaje con tapa	28.5" l x 23.4" w x 36.5" h	50.0 gal	43.6 lb	72.4 cm x 59.4 cm x 92.7 cm	189.3 L	19.8 kg	2

Contenedores Rollout para documentos confidenciales

NO.	COLOR	DESCRIPCIÓN	DIMENSIONES U.S.	CAPACIDAD U.S.	PESO POR CAJA U.S.	DIMENSIONES MÉTRICO	CAPACIDAD MÉTRICO	PESO POR CAJA KG	EMPAQUE
FG9W1088	Gris	Contenedor para documentos confidenciales	31.5" l x 25.3" w x 41.8" h	65.0 gal	31.0 lb	80.0 cm x 64.2 cm x 106.2 cm	246.1 L	14.1 kg	1

Contenedores Rollout de Pedal

Los contenedores Rollout de pedal están diseñados para facilitar la gestión de los residuos de las instalaciones.

Con un solo paso, el pedal levanta la tapa y permite desechar los desechos con las manos libres.



1971944

1971956

1971968

1971991

NO.	COLOR	DESCRIPCIÓN	DIMENSIONES U.S.	CAPACIDAD U.S.	PESO POR CAJA U.S.	DIMENSIONES MÉTRICO	CAPACIDAD MÉTRICO	PESO POR CAJA KG	EMPAQUE
1971944	Gris	Contenedor Rollout de pedal	28.6" l x 20.6" w x 37.2" h	32.0 gal	19.2 lb	72.5 cm x 52.4 cm x 94.4 cm	120.0 L	8.7 kg	1
1971946	Azul	Contenedor Rollout de pedal	28.6" l x 20.6" w x 37.2" h	32.0 gal	19.2 lb	72.5 cm x 52.4 cm x 94.4 cm	120.0 L	8.7 kg	1
1971956	Gris	Contenedor Rollout de pedal	30.1" l x 24.0" w x 39.6" h	50.0 gal	27.0 lb	76.4 cm x 60.9 cm x 100.5 cm	189.0 L	12.2 kg	1
1971968	Gris	Contenedor Rollout de pedal	32.3" l x 25.3" w x 44.7" h	65.0 gal	35.5 lb	82.1 cm x 64.3 cm x 113.6 cm	246.0 L	16.1 kg	1
1971991	Gris	Contenedor Rollout de pedal	37.2" l x 28.6" w x 46.0" h	95.0 gal	40.0 lb	94.4 cm x 72.6 cm x 116.9 cm	360.0 L	18.1 kg	1

CONTENEDORES SLIM JIM®



SAQUE LAS BOLSAS 80% MÁS FÁCIL

El contenedor Slim Jim® está diseñado con cuatro canales de ventilación integrados que crean flujo de aire dentro del contenedor. Esta circulación de aire reduce el efecto vacío que ocurre cuando se levantan las bolsas en los contenedores tradicionales. Al reducir la fuerza que se requiere para sacar las bolsas hasta en un 80%, el contenedor Slim Jim® mejora la productividad y reduce el riesgo de lesiones.

PRODUCTIVIDAD MEJORADA



SlimJim®

MANEJO DE DESECHOS
Y RECICLAJE



CANALES DE VENTILACIÓN

Facilite el cambio de bolsas hasta en un 80%, mejorando la productividad y reduciendo el riesgo de lesiones en los trabajadores.



CINCHOS PARA BOLSAS

Asegure las bolsas alrededor del borde del contenedor y cambie las bolsas rápidamente sin necesidad de nudos.



ASAS EN LA BASE Y EL BORDE

Mejore el agarre y control para levantar y vaciar los contenedores llenos.



MÚLTIPLES OPCIONES DE PLATAFORMAS

Permiten la eficiente recolección y transporte de los contenedores Slim Jim®.



CONTENEDORES
DECORATIVOS

LIMPIEZA

MANEJO DE
MATERIALES

SOLUCIONES PARA
EL BAÑO

SERVICIO DE
ALIMENTOS

ACCESORIOS
E ÍNDICE

Contenedores Slim Jim® con canales de ventilación

Los contenedores Slim Jim® con canales de ventilación brindan la más eficiente solución para recoger, transportar y disponer de desechos y reciclables de múltiples categorías.

- Los canales de ventilación hacen que sacar las bolsas sea hasta un 80% más fácil, mejorando la productividad y reduciendo el riesgo de lesiones en el trabajador*
- Cuatro cinchos para las bolsas aseguran éstas alrededor del borde del contenedor y permiten rápidos cambios de bolsas sin necesidad de nudos
- Asas en la base y el borde del contenedor mejoran el garre y el control a la hora de levantar y vaciar los contenedores llenos
- Diseño con borde reforzado incrementa la fuerza y resiste el aplastamiento
- Forme una estación de reciclaje con la variedad de opciones de plataformas con ruedas y tapas para cubrir cualquier necesidad de sus instalaciones



1971258

FG354060GRAY



Cinchos para las bolsas

Cuatro orificios y cinchos para bolsas eliminan los nudos.



1956185



1956186



1956187



1956188



1956189



FG354060BLA



FG354060BEIG



2060850

NO.	COLOR	DESCRIPCIÓN	DIMENSIONES U.S.	CAPACIDAD U.S.	PESO POR CAJA U.S.	DIMENSIONES MÉTRICO	CAPACIDAD MÉTRICO	PESO POR CAJA KG	EMPAQUE
1971258	Gris	Contenedor Slim Jim® con canales de ventilación	22.0" l x 11.0" w x 25.0" h	16.0 gal	26.0 lb	55.9 cm x 27.9 cm x 63.5 cm	60.6 L	11.8 kg	4
1971259	Beige	Contenedor Slim Jim® con canales de ventilación	22.0" l x 11.0" w x 25.0" h	16.0 gal	26.0 lb	55.9 cm x 27.9 cm x 63.5 cm	60.6 L	11.8 kg	4
1956181	Café	Contenedor Slim Jim® con canales de ventilación	22.0" l x 11.0" w x 25.0" h	16.0 gal	26.0 lb	55.9 cm x 27.9 cm x 63.5 cm	60.6 L	11.8 kg	4
1971257	Azul	Contenedor Slim Jim® con canales de ventilación	22.0" l x 11.0" w x 25.0" h	16.0 gal	26.0 lb	55.9 cm x 27.9 cm x 63.5 cm	60.6 L	11.8 kg	4
1955960	Verde	Contenedor Slim Jim® con canales de ventilación	22.0" l x 11.0" w x 25.0" h	16.0 gal	26.0 lb	55.9 cm x 27.9 cm x 63.5 cm	60.6 L	11.8 kg	4
1955959	Negro	Contenedor Slim Jim® con canales de ventilación	22.0" l x 11.0" w x 25.0" h	16.0 gal	26.0 lb	55.9 cm x 27.9 cm x 63.5 cm	60.6 L	11.8 kg	4
FG354060**	Gris, Beige, Negro	Contenedor Slim Jim® con canales de ventilación	22.0" l x 11.0" w x 30.0" h	23.0 gal	31.8 lb	55.9 cm x 27.9 cm x 76.2 cm	87.1 L	14.4 kg	4
1956187	Café	Contenedor Slim Jim® con canales de ventilación	22.0" l x 11.0" w x 30.0" h	23.0 gal	31.8 lb	55.9 cm x 27.9 cm x 76.2 cm	87.1 L	14.4 kg	4
1956185	Azul	Contenedor Slim Jim® con canales de ventilación	22.0" l x 11.0" w x 30.0" h	23.0 gal	31.8 lb	55.9 cm x 27.9 cm x 76.2 cm	87.1 L	14.4 kg	4
1956189	Rojo	Contenedor Slim Jim® con canales de ventilación	22.0" l x 11.0" w x 30.0" h	23.0 gal	31.8 lb	55.9 cm x 27.9 cm x 76.2 cm	87.1 L	14.4 kg	4
1956188	Amarillo	Contenedor Slim Jim® con canales de ventilación	22.0" l x 11.0" w x 30.0" h	23.0 gal	31.8 lb	55.9 cm x 27.9 cm x 76.2 cm	87.1 L	14.4 kg	4
1956186	Verde	Contenedor Slim Jim® con canales de ventilación	22.0" l x 11.0" w x 30.0" h	23.0 gal	31.8 lb	55.9 cm x 27.9 cm x 76.2 cm	87.1 L	14.4 kg	4
FG354007	Azul, Verde	Contenedor Slim Jim® con canales de ventilación - Reciclaje	22.0" l x 11.0" w x 30.0" h	23.0 gal	31.8 lb	55.9 cm x 27.9 cm x 76.2 cm	87.1 L	14.4 kg	4
2060850	Verde	Contenedor Slim Jim® Legacy	22.0" l x 11.0" w x 30.0" h	23.0 gal	33.0 lb	50.8 cm x 27.9 cm x 76.2 cm	87.1 L	15.0 kg	4

*Basado en pruebas internas.

**Impresión personalizada disponible; contacte Servicio a Clientes de Rubbermaid al + 52 (55) 5729-3400 ext. 311 para detalles.

Accesorios Slim Jim®

Promueven el reciclaje y mejoran la productividad.

Plataformas con ruedas de Acero Inoxidable

- Recoja y transporte hasta cuatro categorías de desechos y reciclables con las nuevas plataformas con ruedas de acero inoxidable para los contenedores Slim Jim®
- Construídos en acero inoxidable de alta calidad que es fácil de limpiar y no se oxida ni descascara en ambientes comerciales
- Ruedas giratorias silenciosas que no dejan marcas de 7.6 cm que permiten un manejo suave y silencioso
- Sistema de bloqueo en ruedas para crear una estación de reciclaje en un sitio de recolección
- Para usarse con los contenedores Slim Jim® de 60 y 87 L.



1980602



1968468

Plataforma con ruedas enganchable de plástico

- Cuenta con una conexión de clip lateral que le permite enganchar varios carros juntos para fines de recolección y transporte
- La liberación de pedal hace que la desconexión de las plataformas sea rápida y sencilla
- La construcción de espuma estructural garantiza la máxima durabilidad en entornos comerciales
- Se adapta a contenedores Slim Jim® de 60 y 87 L.



1980602



1956191

NO.	COLOR	DESCRIPCIÓN	DIMENSIONES U.S.	CAPACIDAD U.S.	PESO POR CAJA U.S.	DIMENSIONES MÉTRICO	CAPACIDAD MÉTRICO	PESO POR CAJA KG	EMPAQUE
1968468	Acero inox.	Plataforma con ruedas de Acero Inoxidable para contenedores Slim Jim® – Sencilla	20.0" l x 9.3" w x 9.0" h	100.0 lb	11.6 lb	50.8 cm x 23.6 cm x 22.9 cm	45.4 kg	5.2 kg	2
1956191	Acero inox.	Plataforma con ruedas de Acero Inoxidable para contenedores Slim Jim® – Doble	20.0" l x 20.6" w x 9.0" h	200.0 lb	9.9 lb	50.8 cm x 52.3 cm x 22.9 cm	90.7 kg	4.5 kg	1
1980602	Negro	Plataforma con ruedas enganchable de Plástico para contenedores Slim Jim®	23.9" l x 14.7" w x 8.4" h	120.0 lb	11.9 lb	60.7 cm x 37.3 cm x 21.3 cm	54.4 kg	5.4 kg	2

Tapas Slim Jim®

- Promueve la separación y reciclaje con tapas intercambiables, codificadas por color
- Tapa oscilante oculta los desperdicios de la vista y brinda acceso libre de toque
- Tapa abisagrada se dobla totalmente mientras se usa y cubre totalmente los desechos cuando se cierra; cumple con los estándares de Servicios Humanos y de Salud



Con manija
FG268888LGRAY



Oscilante
FG267360GRAY



Botellas y latas
FG269288BLUE



Abisagrada
FG267400BLA

NO.	COLOR	DESCRIPCIÓN	DIMENSIONES U.S.	PESO POR CAJA	EMPAQUE
FG268888L	Gris	Tapa con manija Slim Jim®	20.4" l x 11.2" w x 3.8" h	4.1 lb	4
FG267360	Beige, Negro, Azul, Gris	Tapa oscilante para Slim Jim®	20.5" l x 11.7" w x 5.0" h	12.5 lb	4
1829400	Verde	Tapa oscilante para Slim Jim®	20.5" l x 11.4" w x 5.0" h	12.5 lb	4
FG269288	Azul, Verde	Tapa para Botellas y Latas Slim Jim®	20.4" l x 11.3" w x 2.8" h	3.9 lb	4
FG270388	Azul	Tapa para Reciclado de papel Slim Jim®	20.5" l x 11.5" w x 2.8" h	4.1 lb	4
1788372	Azul	Tapa para Reciclado mixto Slim Jim®	21.1" l x 12.1" w x 2.8" h	5.4 lb	4
1788373	Verde	Tapa para Reciclado mixto Slim Jim® Verde	20.5" l x 11.5" w x 2.8" h	4.1 lb	4
FG267400	Negro	Tapa abisagrada Executive Slim Jim®	21.0" l x 13.5" w x 1.2" h	6.5 lb	4

Accesorios de Limpieza Slim Jim®

Los accesorios de limpieza Slim Jim® hacen que la recolección de desechos y la limpieza en espacios reducidos sea más fácil que nunca. Combine accesorios de limpieza, recipientes y plataformas rodantes Slim Jim® para adaptarse a cualquier espacio.



1980602 / FG354060GRAY /
FG637400BLA / FG253100BLA / FG9C03060000

Carro de Limpieza Slim Jim®

- Los carros de limpieza Slim Jim® hacen que la recolección móvil de desechos y la limpieza en espacios reducidos sean más fáciles que nunca
- El anillo Rim Caddy encaja de forma segura en el borde de un contenedor permitiendo el almacenamiento y transporte de herramientas de limpieza comunes.
- El anillo Slim Jim® Rim Caddy cuenta con un soporte para recogedor integrado, ganchos dedicados para sostener un letrero de seguridad y espacio para almacenar hasta 3 botellas de spray
- Los anillos Rim Caddy se pueden unir para una recolección eficiente de desechos de varias categorías
- Cada Slim Jim® Rim Caddy incluye un clip, un gancho grande y un gancho de clavija que se pueden organizar en cientos de configuraciones diferentes
- Construcción de grado comercial con resina de alta calidad.



NO	COLOR	DESCRIPCIÓN	PARTES INCLUIDAS	DIMENSIONES U.S.	PESO POR CAJA U.S.	DIMENSIONES MÉTRICO	PESO POR CAJA KG	EMPAQUE
2032953	Negro	Kit de anillo Slim Jim® Rim Caddy	Anillo Rim Caddy, Clip, Gancho grande, Gancho de clavija, Contenedor Slim Jim® con canales de ventilación Negro de 87 L, Plataforma de resina negra	34.3" l x 14.1" w x 35.8" h	22.4 lb	87.1 cm x 35.9 cm x 90.8 cm	10.2 kg	1

Comúnmente vendido con los siguientes artículos

SACUDIDOR FLEXIBLE DE MICROFIBRA EXECUTIVE HYGEN™ Y AMARZÓN



FGQ85200

BOTELLA CON ASPERSOR EXECUTIVE DE 946 ML



FG9C0306

PAÑO DE MICROFIBRA HYGEN™ PARA BAÑO



FGQ61000

RECOGEDOR LOBBY PRO® EXECUTIVE



FG253100

ESCOBA LOBBY BROOM EXECUTIVE CON MANGO DE MADERA



FG253600

SEÑAL DE SEGURIDAD DE DOS CARAS CON MENSAJE "CUIDADO" EN VARIOS IDIOMAS



FG611200

NO	COLOR	DESCRIPCIÓN	DIMENSIONES U.S.	PESO POR CAJA U.S.	DIMENSIONES MÉTRICO	PESO POR CAJA KG	EMPAQUE
FGQ85200	Blanco	Banda flexible de Microfibra para sacudir HYGEN™ Executive de 56 cm con armazón	28.4" l x 1.1" w x 1.1" h	5.0 lb	72.1 cm x 2.9 cm x 2.9 cm	2.3 kg	6
FG9C0306	0000	Botella con aspersor Executive - 946 ml	4.8" l x 1.3" w x 13.4" h	4.5 lb	12.2 cm x 3.3 cm x 34.0 cm	2.1 kg	12
FGQ61000	Amarillo	Paño de Microfibra HYGEN™ para baño	16.0" l x 16.0" w	0.6 lb	40.6 cm x 40.6 cm	0.3 kg	12
FG253100	Negro	Recogedor Lobby Pro® Executive, mango largo	12.8" l x 11.3" w x 5.0" h	13.0 lb	32.5 cm x 28.7 cm x 12.7 cm	5.9 kg	6
FG253600	Negro	Escoba Lobby Broom Executive con mango de madera	7.0" l x 37.5" h	2.0 lb	17.8 cm x 95.3 cm	0.9 kg	12
FG611200	Amarillo	Señal de seguridad para pisos de dos caras con mensaje "Cuidado" varios idiomas	Abierto: 26.0" l x 11.0" w x 25.0" h Cerrado: 26.0" l x 11.0" w	15.0 lb	Abierto: 66.0 cm x 27.9 cm x 63.5 cm Cerrado: 66.0 cm x 27.9 cm	6.8 kg	6
FG264900GRAY	Gris	Organizador BRUTE®	9.0" w x 5.0" h	6.5 lb	22.9 cm x 12.7 cm	3.0 kg	4

MANEJO DE DESECHOS Y RECICLAJE

CONTENEDORES DECORATIVOS

LIMPIEZA

MANEJO DE MATERIALES

SOLUCIONES PARA EL BAÑO

SERVICIO DE ALIMENTOS

ACCESORIOS E ÍNDICE

UNA SOLUCIÓN

VERSÁTIL DE RECICLAJE

Reciclaje personalizado: Elija entre 7 colores y 4 aberturas de tapa para personalizar una estación de reciclaje que se ajuste a sus necesidades únicas de reciclaje.



[Ver video](#)





7 COLORES

La codificación por colores crea señales visuales uniformes para los usuarios y el personal al clasificar los materiales reciclables.



4 TAPAS DIFERENTES

Las formas restrictivas de las tapas aseguran que los materiales reciclables correctos lleguen a los contenedores correctos. Para desperdicios en general no se requiere tapa.



Reciclado mixto Papel Botellas / Latas Cerrado



ETIQUETAS PARA 10 CATEGORÍAS

Las etiquetas de categorías de desechos diseñadas por expertos cuentan con 3 señales visuales: el símbolo de reciclaje, un ícono de flujo de desechos y texto para aumentar la efectividad del reciclaje.



Estación de Reciclaje Slim Jim®

Seleccione un kit pre-fabricado (Opción 1) o cree su propia estación (Opción 2) seleccionando entre las opciones de insertos de tapas, carteleras y etiquetas de categorías de residuos, en combinación con un kit de inicio.



Ver video

Estación de Reciclaje Slim Jim® – Kits pre-fabricados (Opción 1)

Seleccione entre una variedad de estaciones de flujo múltiple predeterminadas para satisfacer sus necesidades de reciclaje únicas.

- Las aberturas intuitivas de la tapa ayudan a los clientes y al personal a clasificar los materiales reciclables de manera más eficaz
- Proporcione una mejor visibilidad de la categoría de residuos seleccionando un color y una etiqueta de específica para las necesidades de su instalación
- Los insertos de tapa con bisagras están optimizados para adaptarse a cualquier tamaño
- Ejecución simple y duradera. Los componentes encajan en su lugar sin el uso de herramientas
- El kit de etiquetas para categorizar está incluido en el kit de reciclaje

2007919



NO.	COLOR	DESCRIPCIÓN	DIMENSIONES U.S.	CAPACIDAD U.S.	PESO POR CAJA U.S.	DIMENSIONES U.S.	PESO POR CAJA KG	EMPAQUE
2007914	Negro/Azul	Estación de 2 categorías - Desperdicios/ Reciclado Mixto	21.5" l x 24.0" w x 40.3" h	23.0 gal/23.0 gal	12.5 lb	54.6 cm x 60.9 cm x 102.3 cm	5.6 kg	1
2007917	Negro/Azul/ Amarillo	Estación de 3 categorías Desperdicio/Papel/ Botellas-Latas	21.5" l x 36.0" w x 40.3" h	23.0 gal/23.0 gal/ 23.0 gal	37.1 lb	54.6 cm x 91.4 cm x 102.3 cm	16.8 kg	1
2007918	Negro/Azul/Verde	Estación de 3 categorías - Desperdicio/ Reciclado Mixto/Composta	21.5" l x 36.0" w x 40.3" h	23.0 gal/23.0 gal/ 23.0 gal	37.1 lb	54.6 cm x 91.4 cm x 102.3 cm	16.8 kg	1
2007919	Negro/Azul/Rojo/ Amarillo	Estación de 4 categorías - Desperdicio/Papel/ Plástico/Latas	21.5" l x 48.0" w x 40.3" h	23.0 gal/23.0 gal/ 23.0 gal/23.0 gal	47.3 lb	54.6 cm x 121.9 cm x 102.3 cm	21.5 kg	1

Estación de Reciclaje Slim Jim® – Cree su propia estación (Opción 2)

Una solución versátil que ofrece una apariencia para presumir con la funcionalidad de la operación.

- El kit de inicio incluye una base, una tapa y un conector. Los insertos de tapa y carteleras se venden por separado
- Necesitará tantos kits de inicio como categorías quiera en su estación
- Las aberturas intuitivas de la tapa ayudan a los clientes y al personal a clasificar los materiales reciclables de manera más eficaz
- Proporcione una mejor visibilidad de la categoría seleccionando un color y una etiqueta específica para las necesidades de su instalación.
- Los insertos de tapa con bisagras están optimizados para adaptarse a cualquier tamaño
- Ejecución simple y duradera. Los componentes encajan en su lugar sin el uso de herramientas



1

SELECCIONE UN KIT DE INICIO

Arme su propia estación seleccionando: base, tapa y conector.



2

ELIJA UNA TAPA

Elija color y tipo de abertura: Reciclado mixto, Papel, Botellas/ Latas y cerrado.

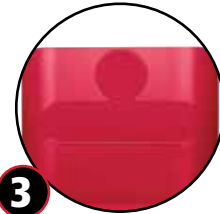

3

COORDINE LA CARTELERA

Elija el color para que haga juego con las tapas: Azul, Rojo, Amarillo, Verde, Café, Gris o Negro.

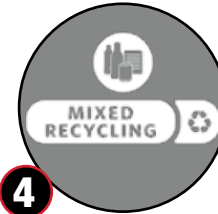

4

AGREGUE UNA ETIQUETA

Elija de las 10 opciones para completar su estación.

Estación de Reciclaje Slim Jim® - Kit de inicio

NO.	COLOR	DESCRIPCIÓN	DIMENSIONES U.S.	CAPACIDAD U.S.	PESO POR CAJA U.S.	DIMENSIONES MÉTRICO	PESO POR CAJA KG	EMPAQUE
2007913	Gris claro	Kit de inicio	21.5" l x 12.0" w x 34.3" h	23.0 gal	11.8 lb	54.6 cm x 30.5 cm x 87.1 cm	5.4 kg	1

Tapas para Estación de Reciclaje Slim Jim®

- Las aberturas intuitivas de la tapa ayudan a los clientes y al personal a clasificar los materiales reciclables de manera más eficaz
- Las tapas con bisagras están optimizados para adaptarse a cualquier tamaño del reciclable
- Los componentes encajan en su lugar sin el uso de herramienta
- Compatible con el kit básico de la Estación de Reciclaje Slim Jim®



NO.	COLOR	DESCRIPCIÓN	PESO POR CAJA U.S.	DIMENSIONES U.S.	PESO POR CAJA KG	DIMENSIONES MÉTRICO	EMPAQUE
2007192	Rojo	Tapa Cerrada	0.8 lb	16.5" l x 8.0" w x 0.5" h	0.3 kg	56.9 x 20.3 x 1.27 cm	1
2007194	Rojo	Tapa para Papel	0.8 lb	16.5" l x 8.0" w x 0.5" h	0.3 kg	56.9 x 20.3 x 1.27 cm	1
2007881	Amarillo	Tapa para Botellas / Latas	0.8 lb	16.5" l x 8.0" w x 0.5" h	0.3 kg	56.9 x 20.3 x 1.27 cm	1
2007883	Amarillo	Tapa para Reciclado Mixto	0.8 lb	16.5" l x 8.0" w x 0.5" h	0.3 kg	56.9 x 20.3 x 1.27 cm	1
2007884	Verde	Tapa Cerrada	0.8 lb	16.5" l x 8.0" w x 0.5" h	0.3 kg	56.9 x 20.3 x 1.27 cm	1
2007885	Verde	Tapa para Papel	0.8 lb	16.5" l x 8.0" w x 0.5" h	0.3 kg	56.9 x 20.3 x 1.27 cm	1
2007886	Verde	Tapa para Botellas / Latas	0.8 lb	16.5" l x 8.0" w x 0.5" h	0.3 kg	56.9 x 20.3 x 1.27 cm	1
2007887	Verde	Tapa para Reciclado Mixto	0.8 lb	16.5" l x 8.0" w x 0.5" h	0.3 kg	56.9 x 20.3 x 1.27 cm	1
2007888	Azul	Tapa Cerrada	0.8 lb	16.5" l x 8.0" w x 0.5" h	0.3 kg	56.9 x 20.3 x 1.27 cm	1
2007889	Azul	Tapa para Papel	0.8 lb	16.5" l x 8.0" w x 0.5" h	0.3 kg	56.9 x 20.3 x 1.27 cm	1
2007890	Azul	Tapa para Botellas / Latas	0.8 lb	16.5" l x 8.0" w x 0.5" h	0.3 kg	56.9 x 20.3 x 1.27 cm	1
2007891	Azul	Tapa para Reciclado Mixto	0.8 lb	16.5" l x 8.0" w x 0.5" h	0.3 kg	56.9 x 20.3 x 1.27 cm	1
2007892	Negro	Tapa Cerrada	0.8 lb	16.5" l x 8.0" w x 0.5" h	0.3 kg	56.9 x 20.3 x 1.27 cm	1
2007893	Negro	Tapa para Papel	0.8 lb	16.5" l x 8.0" w x 0.5" h	0.3 kg	56.9 x 20.3 x 1.27 cm	1
2007894	Negro	Tapa para Botellas / Latas	0.8 lb	16.5" l x 8.0" w x 0.5" h	0.3 kg	56.9 x 20.3 x 1.27 cm	1
2007895	Negro	Tapa para Reciclado Mixto	0.8 lb	16.5" l x 8.0" w x 0.5" h	0.3 kg	56.9 x 20.3 x 1.27 cm	1
2007897	Gris oscuro	Tapa para Botellas / Latas	0.8 lb	16.5" l x 8.0" w x 0.5" h	0.3 kg	56.9 x 20.3 x 1.27 cm	1
2007899	Gris oscuro	Tapa para Reciclado Mixto	0.8 lb	16.5" l x 8.0" w x 0.5" h	0.3 kg	56.9 x 20.3 x 1.27 cm	1
2007900	Café	Tapa Cerrada	0.8 lb	16.5" l x 8.0" w x 0.5" h	0.3 kg	56.9 x 20.3 x 1.27 cm	1
2007903	Café	Tapa para Papel	0.8 lb	16.5" l x 8.0" w x 0.5" h	0.3 kg	56.9 x 20.3 x 1.27 cm	1

Letreros para Estación de Reciclaje Slim Jim®

- Brinde una mejor visibilidad de las categorías de reciclaje seleccionando un color y etiqueta para las necesidades de su instalación
- Los componentes encajan en su lugar sin el uso de herramientas
- Compatible con el Kit Inicial de la Estación de Reciclaje Slim Jim®; las tapas y los kits de etiquetas para categorías de Reciclaje Slim Jim®

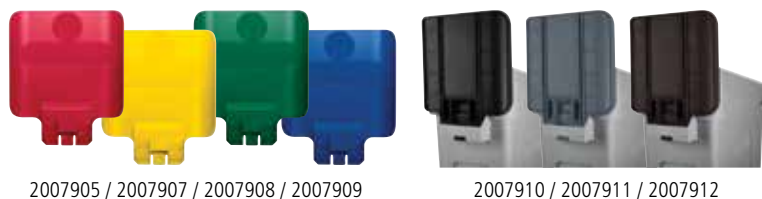

NO.	COLOR	DESCRIPCIÓN	DIMENSIONES U.S.	PESO POR CAJA U.S.	DIMENSIONES MÉTRICO	EMPAQUE
2007905	Rojo	Letrero	1.8" l x 11.8" w x 14.3" h	0.9 lb	4.5 x 29.9 x 36.3 cm	1
2007907	Amarillo	Letrero	1.8" l x 11.8" w x 14.3" h	0.9 lb	4.5 x 29.9 x 36.3 cm	1
2007908	Verde	Letrero	1.8" l x 11.8" w x 14.3" h	0.9 lb	4.5 x 29.9 x 36.3 cm	1
2007909	Azul	Letrero	1.8" l x 11.8" w x 14.3" h	0.9 lb	4.5 x 29.9 x 36.3 cm	1
2007910	Negro	Letrero	1.8" l x 11.8" w x 14.3" h	0.9 lb	4.5 x 29.9 x 36.3 cm	1
2007911	Gris oscuro	Letrero	1.8" l x 11.8" w x 14.3" h	0.9 lb	4.5 x 29.9 x 36.3 cm	1
2007912	Café	Letrero	1.8" l x 11.8" w x 14.3" h	0.9 lb	4.5 x 29.9 x 36.3 cm	1

Kit de Etiquetas para Estación de Reciclaje Slim Jim®

El kit contiene 10 etiquetas para la clasificación de residuos

NO.	COLOR	DESCRIPCIÓN	DIMENSIONES U.S.	PESO POR CAJA U.S.	DIMENSIONES MÉTRICO	PESO POR CAJA KG	EMPAQUE
1977787	Blanco	Kit de etiquetas	9.5" w x 5.7" h	0.2 lb	24.1 cm x 14.5 cm	0.1 kg	1

AUMENTE LA EFECTIVIDAD DE LA COMPOSTA

Presentamos las nuevas soluciones para Composta de Rubbermaid Commercial Products®, diseñadas para respaldar los esfuerzos de compostaje, sin agregar complejidad a su negocio.

UN VISTAZO A LOS DESPERDICIOS DE ALIMENTOS



LOS RESTAURANTES EN EE.UU
**GENERAN
10 MIL
TONELADAS**
DE DESPERDICIOS
DE ALIMENTOS
CADA AÑO¹

▶ **23%**
DE LAS EMISIONES DE METANO
EN EE.UU. PROVIENEN DE
ALIMENTOS
NO APROVECHADOS
EN DESCOMPOSICIÓN
ENTERRADOS EN TIRADEROS²



LOS DESECHOS ORGÁNICOS SON EL
MAYOR COMPONENTE
DE DESECHOS MUNICIPALES CON UN³

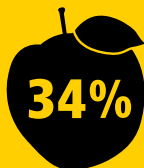

Contenedores y recipientes para Composta

- Integre fácilmente las soluciones compostaje de RCP en su flujo de trabajo existente, manteniendo el mismo nivel de productividad en su cocina
- Las soluciones de compostaje están diseñadas para cumplir las crecientes regulaciones de desechos orgánicos y son seguras para usar en cocinas comerciales
- Los contenedores de 11.3 y 20.8 litros caben en la parte superior del mostrador para facilitar el acceso y se anidan para almacenamiento compacto
- Los contenedores Slim Jim® están dimensionados para caber junto a los mostradores, donde se depositan los restos de comida generados, y los BRUTE® están dimensionados para la recolección de composta de alto volumen
- Los recipientes para el congelador permiten un almacenamiento sin olores antes de desecharlos y son aptos para lavavajillas.



2060850



2055571

2055573

2060854

2060850

2108900

NO.	COLOR	DESCRIPCIÓN	DIMENSIONES U.S.	CAPACIDAD U.S.	PESO POR CAJA U.S.	DIMENSIONES MÉTRICO	PESO POR CAJA KG	EMPAQUE
2055571	Verde	Recipiente para Composta de 11.3 L	20.0" l x 12.6" w x 5.6" h	3.0 gal	14.0 lb	50.8 cm x 32.0 cm x 14.2 cm	6.4 kg	6
2055573	Verde	Recipiente para Composta de 20.8 L	20.0" l x 12.6" w x 11.9" h	5.5 gal	20.0 lb	50.8 cm x 32.0 cm x 30.2 cm	9.1 kg	6
2060854	Verde	Contenedor BRUTE® de 121 L	25.4" l x 22.6" w x 27.3" h	32.0 gal	50.4 lb	64.5 cm x 57.4 cm x 70.9 cm	22.9 kg	6
2060850	Verde	Contenedor Slim Jim® Legacy de 87 L	11.0" l x 20.0" w x 30.0" h	23.0 gal	23.0 lb	27.9 cm x 50.8 cm x 76.2 cm	15.0 kg	6
2108900	Verde	Tapa para recipiente de 11.3 y 20.8 L	16.3" l x 12.9" w x 1.1" h		6.0 lb	41.1 cm x 32.8 cm x 2.8 cm	2.7 kg	4

^{1, 2} Gunders, Dana. "Wasted: How America is Losing Up to 40 Percent of Its Food from Farm to Fork to Landfill." Natural Resources Defense Council, August 2017.

³ "Organics: A Guide For Businesses and Organizations." Great Forest: Sustainable Solutions, July 2017.



**UN NUEVO ÁNGULO
DE ACCESO**

Contenedores Slim Jim® para debajo del mostrador

Una solución especialmente diseñada para la eliminación eficiente del espacio debajo del mostrador.

- La gran abertura en ángulo brinda 2 veces más acceso debajo del mostrador que los contenedores delgados tradicionales
- Los canales de ventilación integrados facilitan un 80% la extracción de bolsas, lo que mejora la productividad y reduce el riesgo de lesiones en los trabajadores
- Construcción de grado comercial con resina de alta calidad
- Los cinchos aseguran las bolsas alrededor del borde del contenedor y permiten cambios rápidos y sin nudos
- Las asas en el borde y base mejoran el agarre y el control al levantar y vaciar contenedores llenos
- El borde reforzado mantiene la integridad estructural para resistir el aplastamiento
- Disponibles en 3 colores; se adaptan a cualquier espacio o necesidad



2026695

2026696

2026699

NO.	COLOR	DESCRIPCIÓN	DIMENSIONES U.S.	CAPACIDAD U.S.	PESO POR CAJA U.S.	DIMENSIONES MÉTRICO	CAPACIDAD MÉTRICO	PESO POR CAJA KG	EMPAQUE
2026695	Gris	Contenedor Slim Jim® bajo mostrador	22.2" l x 11.2" w x 26.1" h	13.0 gal	30.7 lb	56.5 cm x 28.4 cm x 66.3 cm	49.0 L	13.9 kg	4
2026696	Negro	Contenedor Slim Jim® bajo mostrador	22.2" l x 11.2" w x 26.1" h	13.0 gal	30.7 lb	56.5 cm x 28.4 cm x 66.3 cm	49.0 L	13.9 kg	4
2026699	Azul	Contenedor Slim Jim® bajo mostrador	22.2" l x 11.2" w x 26.1" h	13.0 gal	30.7 lb	56.5 cm x 28.4 cm x 66.3 cm	49.0 L	13.9 kg	4
2026721	Gris	Contenedor Slim Jim® bajo mostrador	22.1" l x 15.8" w x 30.0" h	23.0 gal	41.7 lb	56.0 cm x 40.1 cm x 76.2 cm	87.0 L	18.9 kg	4
2026725	Azul	Contenedor Slim Jim® bajo mostrador	22.1" l x 15.8" w x 30.0" h	23.0 gal	41.7 lb	56.0 cm x 40.1 cm x 76.2 cm	87.0 L	18.9 kg	4

Plataformas con ruedas de Acero Inoxidable

- Recoja y transporte hasta cuatro categorías de desechos y reciclables con las nuevas plataformas con ruedas de acero inoxidable para los contenedores Slim Jim®
- Construidos en acero inoxidable de alta calidad que es fácil de limpiar y no se oxida ni descascara en ambientes comerciales
- Ruedas giratorias silenciosas que no dejan marcas de 7.6 cm que permiten un manejo suave y silencioso
- Sistema de bloqueo en ruedas para crear una estación de reciclaje en un sitio de recolección
- Son compatibles con los contenedores Slim Jim® de 49 L para debajo del mostrador



1956191, con 2026696 y 2026699

Plataforma con ruedas enganchable de plástico

- Cuenta con una conexión de clip lateral que le permite enganchar varios carros juntos para fines de recolección y transporte
- La liberación de pedal hace que la desconexión de las plataformas sea rápida y sencilla
- La construcción de espuma estructural garantiza la máxima durabilidad en entornos comerciales
- Son compatibles con los contenedores Slim Jim® de 49 L para debajo del mostrador



1980602

NO.	COLOR	DESCRIPCIÓN	DIMENSIONES U.S.	CAPACIDAD U.S.	PESO POR CAJA U.S.	DIMENSIONES MÉTRICO	CAPACIDAD MÉTRICO	PESO POR CAJA KG	EMPAQUE
1968468	Acero inox.	Plataforma con ruedas de Acero Inoxidable para contenedores Slim Jim® – Sencilla	20.0" l x 9.3" w x 9.0" h	100.0 lb	11.6 lb	50.8 cm x 23.6 cm x 22.9 cm	45.4 kg	5.2 kg	2
1956191	Acero inox.	Plataforma con ruedas de Acero Inoxidable para contenedores Slim Jim® – Doble	20.0" l x 20.6" w x 9.0" h	200.0 lb	9.9 lb	50.8 cm x 52.3 cm x 22.9 cm	90.7 kg	4.5 kg	1
1980602	Negro	Plataforma con ruedas enganchable de Plástico para contenedores Slim Jim®	23.9" l x 14.7" w x 8.4" h	120.0 lb	11.9 lb	60.7 cm x 37.3 cm x 21.3 cm	54.4 kg	5.4 kg	2



CONTENEDORES DE PEDAL STREAMLINE™



SEGURIDAD Y BIENESTAR

Su tapa con cierre controlado y silencioso minimiza el ruido para bienestar del huésped y el paciente.



DURABILIDAD MEJORADA

La nueva bisagra ha sido rediseñada para mejorar el rendimiento y aumentar la durabilidad.



PRODUCTIVIDAD

La banda de retención y los cinchos aseguran las bolsas plásticas fácilmente.



Contenedores de pedal Streamline™

Combinan estética y la más alta durabilidad en contenedores de su clase.

- Pedal de grado comercial probado para durar 300,000 ciclos y asegurar su vida útil en uso rudo*
- Tapa de estructura robusta con diseño de arco para prevenir su deformación
- Componentes de acero inoxidable resisten la corrosión para una operación suave y duradera
- Banda retenedora de bolsas y cinchos aseguran las bolsas de forma sencilla y segura
- Revestimiento rígido dual opcional simplifica la separación, haciendo el reciclado fácil y rápido
- Mayor espacio para el pedal para un acceso y operación más sencillos
- Cierre silencioso y controlado de la tapa minimiza el ruido para satisfacción de huéspedes y pacientes
- Auto-extinguible, asegura su seguridad al fuego y cumple con las regulaciones de Factory Manual (FM)
- Cumple con los estándares de OSHA y OBRA para la seguridad del trabajador y del ambiente



NO.	COLOR	DESCRIPCIÓN	DIMENSIONES U.S.	CAPACIDAD U.S.	PESO POR CAJA U.S.	DIMENSIONES MÉTRICO	CAPACIDAD LITROS	PESO POR CAJA KG	REVESTIMIENTOS INCLUIDOS	EMPAQUE
1883455	Beige	Resina Front Step	14.8" l x 9.1" w x 15.7" h	4.0 gal	4.70 lb	377 mm x 230 mm x 399 mm	15.0 L	2.1 kg		1
1883554	Blanco	Resina Front Step	14.8" l x 9.1" w x 15.7" h	4.0 gal	4.70 lb	377 mm x 230 mm x 399 mm	15.0 L	2.1 kg		1
1883563	Rojo	Resina Front Step	14.8" l x 9.1" w x 15.7" h	4.0 gal	4.70 lb	377 mm x 230 mm x 399 mm	15.0 L	2.1 kg		1
1883608	Negro	Resina Front Step	14.8" l x 9.1" w x 15.7" h	4.0 gal	4.70 lb	377 mm x 230 mm x 399 mm	15.0 L	2.1 kg		1
1883456	Beige	Resina Front Step	16.7" l x 10.6" w x 21.1" h	8.0 gal	6.0 lb	425 mm x 271 mm x 536 mm	30.0 L	2.7 kg		1
1883555	Blanco	Resina Front Step	16.7" l x 10.6" w x 21.1" h	8.0 gal	6.0 lb	425 mm x 271 mm x 536 mm	30.0 L	2.7 kg		1
1883564	Rojo	Resina Front Step	16.7" l x 10.6" w x 21.1" h	8.0 gal	6.0 lb	425 mm x 271 mm x 536 mm	30.0 L	2.7 kg		1
1883600	Gris	Resina Front Step	16.7" l x 10.6" w x 21.1" h	8.0 gal	6.0 lb	425 mm x 271 mm x 536 mm	30.0 L	2.7 kg		1
1883609	Negro	Resina Front Step	16.7" l x 10.6" w x 21.1" h	8.0 gal	6.0 lb	425 mm x 271 mm x 536 mm	30.0 L	2.7 kg		1
1883457	Beige	Resina End Step	19.6" l x 12.3" w x 22.3" h	8.0 gal	10.7 lb	497 mm x 311 mm x 566 mm	30.0 L	4.9 kg		1
1883565	Rojo	Resina End Step	19.6" l x 12.3" w x 22.3" h	8.0 gal	10.7 lb	497 mm x 311 mm x 566 mm	30.0 L	4.9 kg	1	1
1883458	Beige	Resina Front Step	17.9" l x 11.5" w x 28.3" h	13.0 gal	8.5 lb	456 mm x 292 mm x 719 mm	50.0 L	3.9 kg		1
1883557	Blanco	Resina Front Step	17.9" l x 11.5" w x 28.3" h	13.0 gal	8.5 lb	456 mm x 292 mm x 719 mm	50.0 L	3.9 kg		1
1883566	Rojo	Resina Front Step	17.9" l x 11.5" w x 28.3" h	13.0 gal	8.5 lb	456 mm x 292 mm x 719 mm	50.0 L	3.9 kg		1
1883575	Amarillo	Resina Front Step	17.9" l x 11.5" w x 28.3" h	13.0 gal	8.5 lb	456 mm x 292 mm x 719 mm	50.0 L	3.9 kg		1
1883602	Gris	Resina Front Step	17.9" l x 11.5" w x 28.3" h	13.0 gal	8.5 lb	456 mm x 292 mm x 719 mm	50.0 L	3.9 kg		1
1883611	Negro	Resina Front Step	17.9" l x 11.5" w x 28.3" h	13.0 gal	8.5 lb	456 mm x 292 mm x 719 mm	50.0 L	3.9 kg		1
1883459	Beige	Resina End Step	20.8" l x 13.5" w x 28.4" h	13.0 gal	15.6 lb	527 mm x 343 mm x 721 mm	50.0 L	7.1 kg	1	1
1883612	Negro	Resina End Step	20.8" l x 13.5" w x 28.4" h	13.0 gal	15.6 lb	527 mm x 343 mm x 721 mm	50.0 L	7.1 kg	1	1
1883460	Beige	Resina Front Step	19.7" l x 12.2" w x 31.6" h	18.0 gal	11.5 lb	500 mm x 311 mm x 803 mm	68.0 L	5.2 kg		1
1883559	Blanco	Resina Front Step	19.7" l x 12.2" w x 31.6" h	18.0 gal	11.5 lb	500 mm x 311 mm x 803 mm	68.0 L	5.2 kg		1
1883568	Rojo	Resina Front Step	19.7" l x 12.2" w x 31.6" h	18.0 gal	11.5 lb	500 mm x 311 mm x 803 mm	68.0 L	5.2 kg		1
1883604	Gris	Resina Front Step	19.7" l x 12.2" w x 31.6" h	18.0 gal	11.5 lb	500 mm x 311 mm x 803 mm	68.0 L	5.2 kg		1
1883613	Negro	Resina Front Step	19.7" l x 12.2" w x 31.6" h	18.0 gal	11.5 lb	500 mm x 311 mm x 803 mm	68.0 L	5.2 kg		1
1883551	Beige	Resina End Step	22.1" l x 14.7" w x 30.8" h	18.0 gal	17.1 lb	562 mm x 373 mm x 781 mm	68.0 L	7.8 kg	1	1
1883552	Beige	Resina Front Step	22.4" l x 13.9" w x 32.5" h	24.0 gal	13.4 lb	570 mm x 353 mm x 826 mm	90.0 L	6.1 kg		1
1883561	Blanco	Resina Front Step	22.4" l x 13.9" w x 32.5" h	24.0 gal	13.4 lb	570 mm x 353 mm x 826 mm	90.0 L	6.1 kg		1
1883570	Rojo	Resina Front Step	22.4" l x 13.9" w x 32.5" h	24.0 gal	13.4 lb	570 mm x 353 mm x 826 mm	90.0 L	6.1 kg		1
1883597	Azul	Resina Front Step	22.4" l x 13.9" w x 32.5" h	24.0 gal	13.4 lb	570 mm x 353 mm x 826 mm	90.0 L	6.1 kg		1
1883606	Gris	Resina Front Step	22.4" l x 13.9" w x 32.5" h	24.0 gal	13.4 lb	570 mm x 353 mm x 826 mm	90.0 L	6.1 kg		1
1883615	Negro	Resina Front Step	22.4" l x 13.9" w x 32.5" h	24.0 gal	13.4 lb	570 mm x 353 mm x 826 mm	90.0 L	6.1 kg		1
1883553	Beige	Resina End Step	25.1" l x 15.9" w x 32.0" h	24.0 gal	21.1 lb	637 mm x 403 mm x 813 mm	90.0 L	9.6 kg	1	1
1883579	Amarillo	Resina Front Step	22.4" l x 13.9" w x 32.5" h	24.0 gal	13.4 lb	570 mm x 353 mm x 826 mm	90.0 L	6.1 kg		1

*Basado en pruebas internas



Contenedores de pedal Legacy

El contenedor de pedal Legacy de Rubbermaid Commercial apoya la gestión de residuos sanitarios.

- El amortiguador de tapa es de cierre lento evitando que los olores y las bacterias se escapen
- Construcción totalmente de plástico resistente a las perforaciones
- Ideal para la contención de desechos médicos



FG614500BEIG



FG614500RED



FG614500WHT



2089824

NO.	COLOR	DESCRIPCIÓN	DIMENSIONES U.S.	CAPACIDAD U.S.	PESO POR CAJA U.S.	DIMENSIONES MÉTRICO	CAPACIDAD LITROS	PESO POR CAJA KG	EMPAQUE
FG614300	Beige, Rojo, Blanco	Contenedor Legacy de 30.2 L	15.8" l x 16.3" w x 17.1" h	8.0 gal	6.8 lb	40.1 cm x 41.4 cm x 43.4 cm	30.0 L	3.1 kg	1
2089825	Negro	Contenedor Legacy de 30.2 L	15.8" l x 16.3" w x 17.1" h	8.0 gal	6.8 lb	40.1 cm x 41.4 cm x 43.4 cm	30.0 L	3.1 kg	1
FG614400	Beige, Rojo, Blanco	Contenedor Legacy de 45.4 L	15.0" l x 16.3" w x 23.6" h	12.0 gal	9.0 lb	38.1 cm x 41.4 cm x 59.9 cm	45.0 L	4.1 kg	1
2089820	Negro	Contenedor Legacy de 45.4 L	15.0" l x 16.3" w x 23.6" h	12.0 gal	9.0 lb	38.1 cm x 41.4 cm x 59.9 cm	45.0 L	4.1 kg	1
FG614500	Beige, Rojo, Blanco	Contenedor Legacy de 68.1 L	14.8" l x 19.8" w x 26.5" h	18.0 gal	12.4 lb	37.6 cm x 50.3 cm x 67.3 cm	68.0 L	5.6 kg	1
2089824	Negro	Contenedor Legacy de 68.1 L	14.8" l x 19.8" w x 26.5" h	18.0 gal	12.4 lb	37.6 cm x 50.3 cm x 67.3 cm	68.0 L	5.6 kg	1
FG614600	Beige, Rojo, Blanco	Contenedor Legacy con ruedas de 87 L	16.5" l x 19.8" w x 32.6" h	23.0 gal	16.2 lb	41.9 cm x 50.3 cm x 82.8 cm	87.0 L	7.3 kg	1
2089821	Negro	Contenedor Legacy de 87 L	16.5" l x 19.8" w x 32.6" h	23.0 gal	16.2 lb	41.9 cm x 50.3 cm x 82.8 cm	87.0 L	7.3 kg	1

Contenedores y Tapas Untouchable®

Versátiles y fuertes para aplicaciones en interiores o exteriores. Disponibles en redondo, semicilíndrico y cuadrado.

- Durables y resistentes, aún bajo las condiciones más severas en interiores o exteriores
- Los contenedores cuadrados son perfectos para guardar objetos grandes e irregulares, lo que los hace ideales para usar en áreas cercanas a fotocopiadoras, impresoras y salas de correo.

Saque las bolsas un 50% más fácil gracias a sus canales de ventilación



FG356973 / 1788374
Una categoría



FG395873BLUE / FG279100DBLUE



FG356988

FG268988

Orificio integrado para cinchar las bolsas.

NO.	COLOR	DESCRIPCIÓN	DIMENSIONES U.S.	CAPACIDAD U.S.	PESO POR CAJA U.S.	DIMENSIONES MÉTRICO	CAPACIDAD LITROS	PESO POR CAJA KG	EMPAQUE
FG294700	Gris	Contenedor redondo Untouchable®	15.8" dia x 18.8" h	11.0 gal	15.9 lb	40.0 cm dia x 47.6 cm	42.0 L	7.2 kg	6
FG352000	Gris, Beige	Contenedor semicilíndrico Untouchable®	12.0" l x 21.0" w x 28.7" h	21.0 gal	29.5 lb	30.4 cm x 53.3 cm x 72.8 cm	13.4 kg	5.2 kg	4
FG354600	Gris, Beige	Contenedor redondo Untouchable®	15.75" dia x 30.1" h	22.0 gal	27.6 lb	40.0 cm dia x 76.5 cm	83.3 L	12.5 kg	4
FG356988	Gris, Beige, Café, Negro	Contenedor cuadrado Untouchable®	15.5" l x 16.5" w x 32.9" h	23.0 gal	18.6 lb	39.37 cm x 39.0 cm x 71.0 cm	87.1 L	8.5 kg	3
FG395800	Gris, Beige	Contenedor cuadrado Untouchable® (revestimiento para FG917100/FG917300/FG396500)	19.5" sq x 27.6" h	35.0 gal	39.4 lb	49.5 cm² x 70.2 cm	132.5 L	17.9 kg	4
FG395900	Gris, Beige	Contenedor cuadrado Untouchable® (revestimiento para FG917500/FG917600)	19.5" sq x 34.3" h	50.0 gal	53.3 lb	49.5 cm² x 87.0 cm	189.3 L	24.1 kg	4
FG356973	Azul	Contenedor cuadrado Untouchable® para reciclaje	15.5" l x 16.5" w x 32.9" h	23.0 gal	21.2 lb	39.37 cm x 39.0 cm x 71.0 cm	87.1 L	9.6 kg	3
FG395873	Azul	Contenedor cuadrado para reciclaje	19.5" sq x 27.6" h	35.0 gal	39.4 lb	49.5 cm² x 70.2 cm	132.5 L	17.9 kg	4
FG395973	Azul	Contenedor cuadrado para reciclaje	19.5" sq x 34.3" h	50.0 gal	53.9 lb	49.5 cm² x 87.0 cm	189.3 L	24.4 kg	4

¹ Versus el contenedor Untouchable sin canales de ventilación de 87 L

Cubiertas y tapas

NO.	COLOR	DESCRIPCIÓN	DIMENSIONES U.S.	PESO POR CAJA U.S.	DIMENSIONES MÉTRICO	PESO POR CAJA KG	EMPAQUE
FG279100	Azul Oscuro	Tapa Untouchable® para reciclaje de Botellas y Latas para contenedores FG395873, FG395973	20.1" sq x 6.3" h	11.9 lb	51.1 cm² x 15.9 cm	5.4 kg	4
1788374	Azul	Tapa Untouchable® para reciclaje categoría única para contenedor FG356900	16.0" sq x 3.2" h	4.7 lb	40.6 cm² x 8.1 cm	2.1 kg	4
FG266400	Gris, Beige	Tapa oscilante Untouchable® para los contenedores FG395800, FG395900	20.13" sq x 6.3" h	22.7 lb	51.1 cm² x 15.9 cm	10.3 kg	4
FG267200	Gris, Beige	Tapa redonda oscilante Untouchable® para los contenedores FG294700, FG354600	16.1" dia x 5.0" h	8.5 lb	40.9 cm x 12.7 cm	3.9 kg	4
FG268988	Gris, Beige, Negro	Tapa oscilante Untouchable® para los contenedores FG356907, FG356988	16.0" sq x 4.0" h	13.8 lb	40.6 cm² x 10.2 cm	6.3 kg	4
FG354800	Gris	Tapa redonda de embudo Untouchable® para los contenedores FG294700, FG354600	16.3" dia x 4.0" h	5.5 lb	41.4 cm x 10.2 cm	2.5 kg	4
FG362000	Negro	Tapa semicilíndrica con puerta Untouchable® para contenedor FG352000	21.1" sq x 9.5" h	11.4 lb	53.5 cm² x 24.1 cm	5.1 kg	4

Cestos de basura para escritorio y papeleras y tapas de reciclaje

Una manera económica y efectiva de reciclar, fácil y ahorrando espacio.

- Construcción total en plástico que no se descascara, oxida o abolla. Bordes redondeados añaden fuerza y son fáciles de limpiar
- Caben debajo de un escritorio normal aún cuando la tapa oscilante está abierta
- Tapas para reciclaje disponibles



Las papeleras laterales permiten crear un centro de reciclaje compacto.

- Agregue papeleras laterales para convertir un cesto regular en una estación de reciclaje
- Personalice con diferentes colores de acuerdo a sus necesidades
- Diseñado para funcionar debajo de cualquier escritorio o mostrador estándar para manejar los desechos durante el día de trabajo.



Cestos de basura para escritorio

NO.	COLOR	DESCRIPCIÓN	DIMENSIONES U.S.	CAPACIDAD U.S.	PESO POR CAJA U.S.	DIMENSIONES MÉTRICO	CAPACIDAD LITROS	PESO POR CAJA KG	EMPAQUE
FG295500	Gris, Beige, Negro	Cesto de basura, chico	11.4" l x 8.3" w x 12.13" h	13.6 qt	14.3 lb	28.9 cm x 21.0 cm x 30.8 cm	12.9 L	6.5 kg	12
FG295600	Gris, Beige, Negro	Cesto de basura, mediano	14.4" l x 10.3" w x 15.0" h	28.1 qt	20.7 lb	36.5 cm x 26.0 cm x 38.1 cm	26.6 L	9.4 kg	12
2044160	White	Cesto de basura, mediano	14.4" l x 10.3" w x 15.0" h	28.1 qt	20.7 lb	36.5 cm x 26.0 cm x 38.1 cm	26.6 L	9.4 kg	12
FG295700	Gris, Beige, Negro	Cesto de basura, grande	11.3" l x 15.3" w x 20.0" h	41.3 qt	27.3 lb	27.9 cm x 39.4 cm x 52.7 cm	12.4 kg	12.4 kg	12

Contenedores para reciclaje para escritorio

NO.	COLOR	DESCRIPCIÓN	DIMENSIONES U.S.	CAPACIDAD U.S.	PESO POR CAJA U.S.	DIMENSIONES MÉTRICO	CAPACIDAD LITROS	PESO POR CAJA KG	EMPAQUE
FG295073	Verde, Azul, Gris, Negro	Centro de Reciclaje con papelerera lateral	10.6" l x 7.3" w x 11.7" h	4.8 qt	9.0 lb	26.9 cm x 18.5 cm x 29.7 cm	4.50 L	4.1 kg	12
FG295573	Azul	Cesto de basura para escritorio para reciclaje - Chico. Con Símbolo Universal de Reciclaje	11.4" l x 8.3" w x 12.1" h	13.6 qt	14.3 lb	29.0 cm x 21.0 cm x 30.8 cm	12.9 L	6.5 kg	12
FG295606	Verde	Cesto de basura para escritorio para reciclaje - Mediano. Con Símbolo Universal de Reciclaje	14.5" l x 10.5" w x 15.0" h	28.1 qt	21.7 lb	36.8 cm x 26.7 cm x 38.1 cm	26.6 L	9.8 kg	12
FG295673	Azul	Cesto de basura para escritorio para reciclaje - Mediano. Con Símbolo Universal de Reciclaje	14.5" l x 10.5" w x 15.0" h	28.1 qt	21.7 lb	36.8 cm x 26.7 cm x 38.1 cm	26.6 L	9.8 kg	12
FG295773	Azul	Cesto de basura para escritorio para reciclaje - Grande. Con Símbolo Universal de Reciclaje	15.3" l x 11.3" w x 20.0" h	41.3 qt	28.3 lb	38.7 cm x 28.6 cm x 50.8 cm	39.0 L	12.8 kg	12



FG306600BLA

Tapas y Combos Untouchable®

NO.	COLOR	DESCRIPCIÓN	DIMENSIONES U.S.	PESO POR CAJA U.S.	DIMENSIONES MÉTRICO	PESO POR CAJA KG	EMPAQUE
FG306600	Negro, Beige	Tapa Untouchable® para contenedor FG295600	15.0" l x 10.9" w x 6.0" h	6.6 lb	38.1 cm x 27.6 cm x 15.2 cm	2.9 kg	6
FG306700	Negro, Beige	Tapa Untouchable® para contenedor FG295700	16.0" l x 11.6" w x 7.9" h	8.5 lb	40.6 cm x 29.5 cm x 20.0 cm	3.9 kg	6

Concept Collection™

Soluciones de gran diseño para disposición de desechos en la oficina.

- Borde curvo protege la ropa para no engancharse
- Acabado epóxico horneado
- Base de acero sólido
- Base con anillo de vinil protege los pisos



NO.	COLOR	DESCRIPCIÓN	CAPACIDAD GAL	CAPACIDAD LITROS	DIMENSIONES U.S.	PESO POR CAJA U.S.	DIMENSIONES MÉTRICO	PESO POR CAJA KG	EMPAQUE
FGWMB20	Plata	Cesto abierto Concept Collection™	5	18.9	11.5" día x 14.0" h	10.2 lb	29.2 cm día x 35.6 cm	4.6 kg	6

Contenedores de pared

Su atractivo diseño combina con cualquier decoración.

- Montado en la pared evita que el contenedor interfiera en el paso de los peatones y se facilita la limpieza del piso.
- Tapa con resorte, ayuda a controlar los olores y oculta la basura de la visión del público
- Viene con todos los elementos e instrucciones para el montaje en la pared
- Aprobados por el Departamento de Bomberos de California (CSFM) y Factory Mutual (FM) por sus propiedades ignífugas cuando se instalan en la pared
- El diseño delgado es ideal para corredores, baños, cocinas y otros ambientes de espacio limitado



ADA COMPLIANT



NO.	COLOR	DESCRIPCIÓN	DIMENSIONES U.S.	CAPACIDAD U.S.	PESO POR CAJA U.S.	DIMENSIONES MÉTRICO	CAPACIDAD LITROS	PESO POR CAJA KG	EMPAQUE
FG782200	Café, Beige	Contenedor de pared Slim Jim®	19.5" l x 11.9" w x 32.6" h	15.0 gal	11.6 lb	49.5 cm x 30.2 cm x 82.9 cm	56.8 L	5.3 kg	1

Cestos para basura Ignífugos

Ideales para ser usados en áreas que requieren altos niveles de protección como hospitales, escuelas y hoteles.

- Clasificación UL® certifica su protección bajo fuego
- Acabado texturizado para mejorar su estética



CSFM



NO.	COLOR	DESCRIPCIÓN	DIMENSIONES U.S.	CAPACIDAD U.S.	PESO POR CAJA U.S.	DIMENSIONES MÉTRICO	CAPACIDAD LITROS	PESO POR CAJA KG	EMPAQUE
FG254100	Grís, Negro, Beige	Cesto de basura Ignífugo	11.1" l x 8.3" w x 12.3" h	14.0 qt	19.6 lb	28.3 cm x 21.0 cm x 31.1 cm	13.2 L	8.9 kg	6
FG254300	Grís, Negro, Beige	Cesto de basura Ignífugo	14.5" l x 10.5" w x 15.3" h	28.0 qt	30.4 lb	36.8 cm x 26.7 cm x 38.9 cm	26.5 L	13.8 kg	6
FG254400	Beige	Cesto de basura Ignífugo	15.0" l x 11.3" w x 20.0" h	40.0 qt	29.6 lb	38.1 cm x 28.6 cm x 50.8 cm	37.9 L	13.4 kg	4

Para otros cestos ignífugos vea:



Contenedor de pared



Contenedores de pedal



Contenedores de acero



Contenedores Plaza®



Contenedores Ranger®



Contenedores ceniceros

Cajas para reciclar

Están fabricadas de resina reciclada post-consumidor; ideales para reciclaje comercial.

- Asas moldeadas para levantarlas y cargarlas fácilmente
- Diseñadas para estibarse y anidarse para productividad mejorada
- Construcción de grado comercial para aguantar los años de uso en interiores y exteriores



FG571873BLUE

NO.	COLOR	DESCRIPCIÓN	DIMENSIONES U.S.	CAPACIDAD LITROS	PESO POR CAJA U.S.	DIMENSIONES MÉTRICO	CAPACIDAD LITROS	PESO POR CAJA KG	EMPAQUE
FG571473	Azul	Caja para reciclaje de 53 L	20.8" l x 16.0" w x 14.8" h	14.0 gal	25.2 lb	52.7 cm x 40.6 cm x 37.5 cm	53.0 L	11.4 kg	6
FG571873	Azul	Caja para reciclaje de 68 L	25.8" l x 16.5" w x 26.5" h	18.0 gal	30.4 lb	65.4 cm x 41.9 cm x 67.3 cm	68.1 L	13.8 kg	6

Estaciones de Reciclaje Glutton®

Gran capacidad, soluciones centralizadas todo en uno para una separación de desechos eficiente.

- La estación de reciclaje Glutton® de 4 categorías es una solución centralizada todo-en-uno de alta capacidad para la separación eficiente de residuos.



Clasificación flexible

Incluye etiquetas con símbolos codificados por color y etiquetas con letreros para clasificar los artículos según las necesidades de la instalación

Clasificación de varias categorías

Use cualquier combinación de tapas con aberturas restrictivas para clasificar hasta cuatro categorías distintas de artículos de reciclaje. Las tapas encajan firmemente en las cubiertas

Gran capacidad de recolección

Mejora la productividad, reduciendo la frecuencia de viajes para vaciar los contenedores. Capacidad máxima de 348 litros.

Estampado en calor permanente

Construcción duradera

Construida con plástico reciclado post consumidor de alto impacto con la fuerza y durabilidad de Rubbermaid Commercial Products. Fácil de limpiar.



NO.	COLOR	DESCRIPCIÓN	DIMENSIONES U.S.	CAPACIDAD GAL	PESO POR CAJA U.S.	DIMENSIONES MÉTRICO	CAPACIDAD LITROS	PESO POR CAJA KG	EMPAQUE
1792372	Azul	Estación de Reciclaje Glutton® de Cuatro Categorías	53.0" l x 24.0" w x 35.5" h	92.0 gal	67.3 lb	134.6 cm x 61.0 cm x 90.2 cm	348.3 L	30.5 kg	1

40 Cestos de basura de Acero

MANEJO DE DESECHOS

Cestos de basura de Acero

Ignífugos, resistentes a las perforaciones

- Clasificación UL® certifica su resistencia al fuego; su base elevada evita que el calor se transfiera en caso de fuego



ADA COMPLIANT



NO.	COLOR	DESCRIPCIÓN	DIMENSIONES U.S.	CAPACIDAD GAL	PESO POR CAJA U.S.	DIMENSIONES MÉTRICO	CAPACIDAD LITROS	PESO POR CAJA KG	EMPAQUE
FGWB96R	Almendra	Cesto de Basura de acero abierto	21.0" w x 30.0" h	96 qt	37.0 lb	53.3 cm x 76.2 cm	363.4 L	16.8 kg	3

Bolsas plásticas

Bolsas de alta calidad para una variedad de aplicaciones.

- Fondo resistente con selladura "en estrella" evita el goteo de las selladuras laterales comunes
- Se conforma fácilmente al contenedor
- Distribuye el peso de los desperdicios uniformemente adentro del contenedor

Bolsas de baja densidad

Recomendadas para objetos más puntiagudos bajo condiciones de trabajo pesado.

- Excelente resistencia a las punzadas y rupturas
- Buena capacidad de carga
- Caja con acceso superior o lateral para dispensar las bolsas



Fondo con sello de estrella

Fondo resistente en estrella, diseñado sin pliegues para evitar el goteo.

Los materiales cumplen con las regulaciones de la USDA y FDA referente al contacto con alimentos.



Adquiera las bolsas del tamaño correcto para su contenedor Rubbermaid Commercial Products.

APLICACIONES

BAJA DENSIDAD

- Limpieza
- Ama de llaves
- Uso diario
- Escuelas

NO.	COLOR	PARA (TODOS LOS CÓDIGOS EMPIEZAN CON "FG")	DIMENSIONES U.S.	TAMAÑO U.S.	CAPACIDAD U.S.	PESO POR CAJA LB	DIMENSIONES CM	TAMAÑO CM	CAPACIDAD LITROS	PESO POR CAJA KG	CALIBRE U.S./MÉTRICO	EMPAQUE
FG500888 ^a	Transp	264100, 264300, 395800, 395900, 905800, 9P9000, 264346, 264356, 9P9100, 965100, 965200	44.0" l x 37.0" w	74.0" cir	44-50 gal	27.3 lb	111.8 cm x 94.0 cm	187.9 cm	166.5-189.2 L	12.4 kg	1.2 mil/30 µm	1/200 pcs
FG501188 ^a	Gris	265500	48.0" l x 39.5" w	79.0" cir	55 gal	27.0 lb	121.9 cm x 100.3 cm	200.6 cm	208.2 L	12.2 kg	2.0 mil/50 µm	1/100 pcs
FG501388 ^a	Gris	256B00, 256B06, 9W2700, 9W2706	47.0" l x 43.0" w	86.0" cir	56 gal	28.7 lb	119.4 cm x 109.2 cm	218.4 cm	212 L	13.0 kg	2.0 mil/50 µm	1/100 pcs

^aNo para venta en California

Kit de Etiquetas para Selección de Categoría de Reciclaje*

Contienen diez calcomanías con diferentes categorías de separación, asegurando la exactitud en la separación de desechos

Versión C (1977787) Para los contenedores BRUTE® de 121 y 166 L, y para la Estación de Reciclaje Slim Jim®**

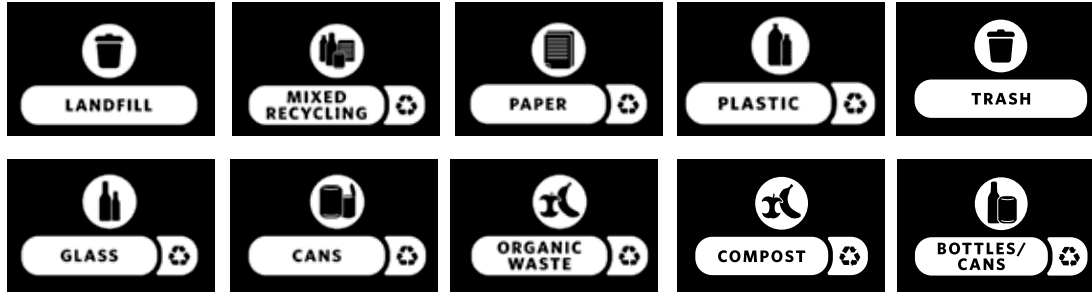

* A tamaño para encajar en el contenedor.

** Las etiquetas son transparentes y coincidirán con el color del contenedor en el que se colocan.

*** Etiquetado de origen en inglés

NO.	DESCRIPCIÓN	DIMENSIONES U.S.	DIMENSIONES CM	EMPAQUE
1977787	Kit de Etiquetas para Reciclaje	9.5" w x 5.7" h	24.1 x 14.7 cm	1

Las etiquetas tienen un sustrato transparente para permitir que se vea el color del contenedor.



FG264360BLA, FG264360BLUE, 1977787, FG264600BLA



CONTENEDORES DECORATIVOS



2147584

CONTENEDORES DECORATIVOS



1961621, 1961629

CONTENEDORES PARA INTERIOR

Configure™44
 Sustain46
 Silhouettes.....47
 Refine48
 Elevate™48
 Classics.....49
 Defenders®49
 Impressions™50
 Half Rounds.....50
 Crowne.....51
 Atrium®51
 Round Tops.....52
 Metallic Series52
 Eclipse53
 Marshal® Classic.....53

CONTENEDORES PARA EXTERIOR

Configure™ para exterior54
 Dimension55
 Americana Series™55
 Aspen56
 Landmark Series®57
 Ranger®59
 Plaza®60
 Glutton®61

MANEJO DE DESECHOS DE FUMADORES

Estación Smokers' Pole.....62
 Columnas GroundsKeeper®62
 Estación para fumadores Aladdin Smokers' Station®63
 Estación para fumadores Metropolitan64
 Smokers' Station® Wall Mount64
 Manejo de desechos para fumadores Infinity™65
 Accesorios para contenedores.....66



Ver video

Configure™

Los contenedores decorativos Configure™ tienen una apariencia moderna que encajará a la perfección en cualquier entorno comercial. Combine la señalización de tipo de desechos y capacidad para satisfacer las necesidades específicas de reciclaje en sus instalaciones.

- La conexión magnética mantiene los contenedores unidos en el orden que mejor se adapta al espacio en una fila o isla
- La puerta frontal y la manija de fácil acceso permiten el vaciado ergonómico de los desechos
- La bisagra interna de la puerta evita daños antiestéticos en la pared y ayuda a mantener una apariencia limpia y ordenada en espacios comerciales



ADA COMPLIANT



1961626

SKU #	DESCRIPCIÓN*	COLOR FRONTAL	COLOR LATERAL/VUELTA	ESTILO DE TAPA	LITROS	GALONES	LARGO	ANCHO	ALTO
★ 1961614	15G con etiqueta de Desperdicio	Gris Stenni Gloss	Negro texturizado	Abierta	56.8	15.0	14.4"	19.5"	38.4"
★ 1961615	15G con etiqueta de Varios	Gris Stenni Gloss	Negro texturizado	Abierta	56.8	15.0	14.4"	19.5"	38.4"
1961616	15G con etiqueta de Papel	Gris Stenni Gloss	Negro texturizado	Abierta	56.8	15.0	14.4"	19.5"	38.4"
★ 1961619	15G con etiqueta de Latas	Gris Stenni Gloss	Negro texturizado	Abierta	56.8	15.0	14.4"	19.5"	38.4"
★ 1961620	15G with Compost Label	Gris Stenni Gloss	Negro texturizado	Abierta	56.8	15.0	14.4"	19.5"	38.4"
★ 1961621	23G con etiqueta de Desperdicio	Gris Stenni Gloss	Negro texturizado	Abierta	87.0	23.0	19.2"	19.5"	38.4"
1961622	23G con etiqueta de Varios	Gris Stenni Gloss	Negro texturizado	Abierta	87.0	23.0	19.2"	19.5"	38.4"
1961623	23G con etiqueta de Papel	Gris Stenni Gloss	Negro texturizado	Abierta	87.0	23.0	19.2"	19.5"	38.4"
★ 1961626	23G con etiqueta de Latas	Gris Stenni Gloss	Negro texturizado	Abierta	87.0	23.0	19.2"	19.5"	38.4"
★ 1961627	23G with Compost Label	Gris Stenni Gloss	Negro texturizado	Abierta	87.0	23.0	19.2"	19.5"	38.4"
★ 1961628	33G con etiqueta de Desperdicio	Gris Stenni Gloss	Negro texturizado	Abierta	124.9	33.0	24.0"	19.5"	38.4"
1961629	33G con etiqueta de Varios	Gris Stenni Gloss	Negro texturizado	Abierta	124.9	33.0	24.0"	19.5"	38.4"
1961630	33G con etiqueta de Papel	Gris Stenni Gloss	Negro texturizado	Abierta	124.9	33.0	24.0"	19.5"	38.4"
★ 1961505	33G con etiqueta de Latas	Gris Stenni Gloss	Negro texturizado	Abierta	124.9	33.0	24.0"	19.5"	38.4"
1961506	33G with Compost Label	Gris Stenni Gloss	Negro texturizado	Abierta	124.9	33.0	24.0"	19.5"	38.4"
1961507	45G con etiqueta de Desperdicio	Gris Stenni Gloss	Negro texturizado	Abierta	170.3	45.0	28.8"	19.5"	38.4"
1961508	45G con etiqueta de Varios	Gris Stenni Gloss	Negro texturizado	Abierta	170.3	45.0	28.8"	19.5"	38.4"
1961509	45G con etiqueta de Papel	Gris Stenni Gloss	Negro texturizado	Abierta	170.3	45.0	28.8"	19.5"	38.4"
1961682	45G con etiqueta de Latas	Gris Stenni Gloss	Negro texturizado	Abierta	170.3	45.0	28.8"	19.5"	38.4"
1961683	45G with Compost Label	Gris Stenni Gloss	Negro texturizado	Abierta	170.3	45.0	28.8"	19.5"	38.4"

*Etiquetado de origen en inglés

Señalización adicional

SKU #	DESCRIPCIÓN*	COLOR FRONTAL	COMPATIBLE CON LOS SIGUIENTES CONTENEDORES CONFIGURE	LARGO	ANCHO	ALTO
1961572	15G con etiqueta de Desperdicio	Negro	56.8	14.0"	1.8"	8.5"
1961588	15G con etiqueta de Reciclados varios	Azul	56.8	14.0"	1.8"	8.5"
1961589	15G con etiqueta de Papel	Azul	56.8	14.0"	1.8"	8.5"
1961596	15G con etiqueta de Latas	Amarillo	56.8	14.0"	1.8"	8.5"
1961580	15G con etiqueta de Composta	Verde	56.8	14.0"	1.8"	8.5"
1961573	23G con etiqueta de Desperdicio	Negro	87.0	18.8"	1.8"	8.5"
1961590	23G con etiqueta de Reciclados varios	Azul	87.0	18.8"	1.8"	8.5"
1961591	23G con etiqueta de Papel	Azul	87.0	18.8"	1.8"	8.5"
1961597	23G con etiqueta de Latas	Amarillo	87.0	18.8"	1.8"	8.5"
1961581	23G con etiqueta de Composta	Verde	87.0	18.8"	1.8"	8.5"
1961574	33G con etiqueta de Desperdicio	Negro	124.9	23.6"	1.8"	8.5"
1961592	33G con etiqueta de Reciclados varios	Azul	124.9	23.6"	1.8"	8.5"
1961593	33G con etiqueta de Papel	Azul	124.9	23.6"	1.8"	8.5"
1961598	33G con etiqueta de Latas	Amarillo	124.9	23.6"	1.8"	8.5"
1961582	33G con etiqueta de Composta	Verde	124.9	23.6"	1.8"	8.5"
1961575	45G con etiqueta de Desperdicio	Negro	170.3	28.4"	1.8"	8.5"
1961594	45G con etiqueta de Reciclados varios	Azul	170.3	28.4"	1.8"	8.5"
1961595	45G con etiqueta de Papel	Azul	170.3	28.4"	1.8"	8.5"
1961599	45G con etiqueta de Latas	Amarillo	170.3	28.4"	1.8"	8.5"
1961583	45G con etiqueta de Composta	Verde	170.3	28.4"	1.8"	8.5"

*Etiquetado de origen en inglés.



1961614, 1961616, 1961619

Sustain

Mejore la eficacia del reciclaje con la estación de reciclaje Sustain, una solución decorativa y versátil diseñada para satisfacer las necesidades de cualquier instalación. El sistema modular permite que la estación se personalice y crezca con cada programa de reciclaje.

- Tapas con variedad de colores y aberturas indican claramente la clasificación a los usuarios
- Las tapas y etiquetas de colores facilitan la clasificación del reciclaje tanto para los usuarios como para el personal
- Las tapas se anidan perfectamente con los bordes del mismo tamaño para facilitar el cambio de bolsas
- Las patas ajustables y de fácil deslizamiento permiten que el contenedor se mueva de manera eficiente y aseguran una colocación nivelada



2078988

2078992

2078980

SKU #	DESCRIPCIÓN*	COLOR	LITROS	GALONES	LARGO	ANCHO	ALTO
2078967	SUSTAIN Desperdicio	Negro/Carbón	56.8	15.0	16.5"	20.9"	39.4"
2078994	SUSTAIN Reciclado mixto	Negro/Azul	56.8	15.0	16.5"	20.9"	39.4"
2078991	SUSTAIN Composta	Negro/Verde	56.8	15.0	16.5"	20.9"	39.4"
2078988	SUSTAIN Desperdicio	Negro/Carbón	87.0	23.0	20.5"	20.9"	39.4"
2078980	SUSTAIN Reciclado mixto	Negro/Azul	87.0	23.0	20.5"	20.9"	39.4"
2078992	SUSTAIN Composta	Negro/Verde	87.0	23.0	20.5"	20.9"	39.4"

*Etiquetado de origen en inglés.



2078988, 2078980, 2078991

Silhouettes

Los elegantes contenedores decorativos Silhouettes están diseñados con un patrón gráfico contemporáneo que se mezcla discreta y estéticamente en los ambientes más modernos.

- La tapa está sujeta al contenedor para facilitar la eliminación de desechos
- Etiquetas de clasificación de residuos y tapas de diferentes aberturas disponibles para cumplir con el reciclaje más fácilmente
- Los niveladores de patas brindan estabilidad en superficies irregulares
- Incluye forro interno de plástico rígido.



ADA COMPLIANT

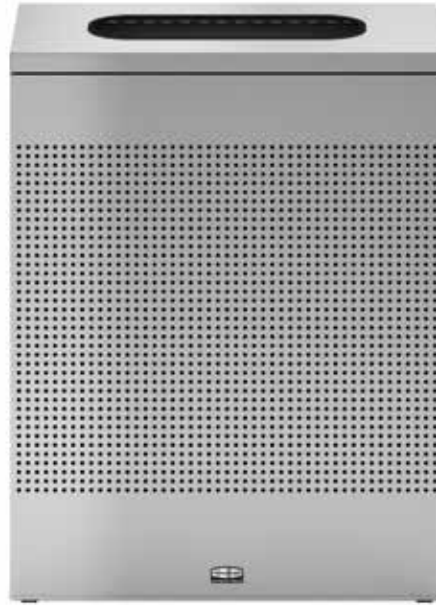

Contenedor Grande
★ FGSR18SSPL



Cuadrado Tapa Abierta
FGSC18EPLTBK

SKU #	DESCRIPCIÓN	COLOR	LITROS	GALONES	LARGO	ANCHO	ALTO
FGSR14EPLSM	Rectangular chico 49L/13G	Plata metálica Stardust	49.2	13.0	19.5"	9.8"	30.4"
★ FGSR14SSPL	Rectangular chico 49L/13G	Acero inoxidable	49.2	13.0	19.5"	9.8"	30.4"
FGSC14EPLSM	Cuadrado Tapa Abierta 60L/16G	Plata metálica Stardust	60.5	16.0	14.8"	14.8"	30.4"
FGSR14EPLTBK	Rectangular chico 49L/13G	Negro texturizado	49.2	13.0	14.8"	14.8"	30.4"
FGSC14EPLTBK	Cuadrado Tapa Abierta 60L/16G	Negro texturizado	60.5	16.0	14.8"	14.8"	30.4"
★ FGSC14SSPL	Cuadrado Tapa Abierta 60L/16G	Acero inoxidable	60.5	16.0	14.8"	14.8"	30.4"
FGSC18EPLSM	Cuadrado Tapa Abierta 75L/20G	Plata metálica Stardust	75.7	20.0	18.4"	18.4"	30.4"
FGSC18SSPL	Cuadrado Tapa Abierta 75L/20G	Acero inoxidable	75.7	20.0	18.4"	18.4"	30.4"
★ FGSC18EPLTBK	Cuadrado Tapa Abierta 75L/20G	Negro texturizado	75.7	20.0	18.4"	18.4"	30.4"
★ FGSR18EPLSM	Cuadrado Tapa Abierta 85L/22.5G	Plata metálica Stardust	86.2	22.5	24.0"	12.0"	30.4"
★ FGSR18SSPL	Cuadrado Tapa Abierta 85L/22.5G	Acero inoxidable	86.2	22.5	24.0"	12.0"	30.4"
FGSR18EPLTBK	Cuadrado Tapa Abierta 85L/22.5G	Negro texturizado	86.2	22.5	24.0"	12.0"	30.4"
FGSC22EPLSM	Cuadrado Tapa Abierta 151L/40G	Plata metálica Stardust	151.4	40.0	21.7"	21.7"	30.4"
FGSC22SSPL	Cuadrado Tapa Abierta 151L/40G	Acero inoxidable	151.4	40.0	21.7"	21.7"	30.4"
FGSC22EPLTBK	Cuadrado Tapa Abierta 151L/40G	Negro texturizado	151.4	40.0	21.7"	21.7"	30.4"

MANEJO DE DESECHOS Y RECICLAJE

CONTENEDORES DECORATIVOS

LIMPIEZA

MANEJO DE MATERIALES

SOLUCIONES PARA EL BAÑO

SERVICIO DE ALIMENTOS

ACCESORIOS E ÍNDICE

Refine

Diseñado para encajar perfectamente en cualquier espacio comercial para una apariencia discreta que mejora el entorno general. El material de grado comercial garantiza que los contenedores resistirán los rigores del uso diario.

- La tapa se levanta para facilitar el acceso a la bolsa interior
- Cincho para bolsa integrado
- Acero inoxidable resistente a huellas dactilares
- Los mangos mejoran el agarre y la ergonomía



2147584



2147550



2147581

SKU #	DESCRIPCIÓN	COLOR	LITROS	GALONES	LARGO	ANCHO	ALTO
2147583	Contenedor redondo Refine	Acero inoxidable	60.6	16.0	15.9"	15.9"	26.3"
2147584	Contenedor redondo Refine	Acero inoxidable	90.8	24.0	17.7"	17.7"	29.6"
2147550	Contenedor semicircular Refine	Acero inoxidable	60.8	16.0	18.2"	12.4"	29.5"
2147582	Contenedor semicircular Refine	Acero inoxidable	79.5	21.0	19.7"	13.7"	29.5"
2147581	Contenedor delgado Refine	Acero inoxidable	56.8	15.0	18.2"	11.3"	25.6"

Elevate™

Los contenedores Elevate™ con 3 paredes de metal transforman los Slim Jim® en contenedores decorativos estéticos, o se pueden utilizar como un contenedor independiente contra una pared.

- Diseño simple e intuitivo que permite un fácil montaje en menos de 5 minutos con un mínimo de herramientas
- El diseño de tres lados permite que el contenedor se deslice hacia afuera sin esfuerzo, y las bandas de retención ofrecen cambios de bolsa más eficientes
- Los bordes de resina encajan de forma segura en el contenedor para brindar durabilidad y estabilidad, incluso en los entornos más difíciles



2136962



2136963



2136963

SKU #	DESCRIPCIÓN	COLOR	LITROS	GALONES	LARGO	ANCHO	ALTO	EMPAQUE
2136962	Contenedor Elevate™ Para Reciclaje Mixto - 23G	Gris Perla Oscuro	87	23.0	25.1"	12.8"	31.5"	1
2136963	Contenedor Elevate™ Para Desperdicios - 23 G	Gris Perla Oscuro	87	23.0	25.1"	12.8"	31.5"	1

Classics

Los contenedores decorativos de uso rudo Classics están diseñados en acero perforado y brindan una apariencia limpia y moderna. Estos contenedores son una elección inteligente para áreas de tráfico pesado y pueden ser usados tanto en interiores como en exteriores.

- Las bandas de retención mantienen discretamente las bolsas en su lugar y fuera de la vista
- La tapa se sujeta al contenedor con un cable, lo que facilita la recolección de desechos
- Acero de gran calibre para una mayor durabilidad en áreas de alto tráfico
- Incluye forro interno de plástico rígido.



ADA COMPLIANT



FGS3SSTSSPL

SKU #	DESCRIPCIÓN	COLOR	LITROS	GALONES	LARGO	ANCHO	ALTO
★ FGS3ETBKPL	Abierto 94L/25G	Negro texturizado	94.6	25.0	18.3"	18.3"	35.0"
FGS3ETHBZPL	Abierto 94L/25G	Bronce texturizado	94.6	25.0	18.3"	18.3"	35.0"
★ FGS3ETSMLBK	Abierto 94L/25G	Plata metálica Stardust	94.6	25.0	18.3"	18.3"	35.0"
FGS3SSTSSPL	Abierto 94L/25G	Acero inoxidable	94.6	25.0	18.3"	18.3"	35.0"
★ FGS55ETBKPL	Abierto 193L/51G	Negro texturizado	193	51.0	24.4"	24.4"	36.3"
FGS55ETSMLBK	Abierto 193L/51G	Plata metálica Stardust	193	51.0	24.4"	24.4"	36.3"
FGS55SSTSSPL	Abierto 193L/51G	Acero inoxidable	193	51.0	24.4"	24.4"	36.3"

Defenders®

Los contenedores decorativos Defenders® son ideales para los desechos en interiores de hospitales, consultorios y otras instalaciones del cuidado de la salud. El pedal permite la operación sin uso de manos, mejorando la higiene.

- El mecanismo de sujeción protege las paredes.
- Las superficies lisas son fáciles de limpiar.
- El forro interno de plástico rígido a prueba de fugas contiene líquidos y mantiene el área circundante más limpia



CSFM



OSHA



FGST12EPLRD

SKU #	DESCRIPCIÓN	COLOR	LITROS	GALONES	LARGO	ANCHO	ALTO
★ FGST7EPLRD	Cuadrado con pedal 26L/4G	Rojo brillante	15.1	4.0	13.0"	14.2"	17.7"
FGST7EPLWH	Cuadrado con pedal 26L/4G	Blanco brillante Sky	15.1	4.0	13.0"	14.2"	17.7"
★ FGST7SSPL	Cuadrado con pedal 26L/4G	Acero inoxidable	15.1	4.0	13.0"	14.2"	17.7"
★ FGST12EPLWH	Cuadrado con pedal 45L/6.5G	Blanco brillante Sky	24.6	6.5	13.0"	14.2"	23.7"
★ FGST12EPLRD	Cuadrado con pedal 45L/6.5G	Rojo brillante	24.6	6.5	13.0"	14.2"	23.7"
★ FGST12SSPL	Cuadrado con pedal 45L/6.5G	Acero inoxidable	24.6	6.5	13.0"	14.2"	23.7"
★ FGST24EPLWH	Cuadrado con pedal 90L/13G	Blanco brillante Sky	49.2	13.0	15.6"	16.5"	30.6"
FGST24SSPL	Cuadrado con pedal 90L/13G	Acero inoxidable	49.2	13.0	15.6"	16.5"	30.6"
FGST24EPLRD	Cuadrado con pedal 90L/13G	Rojo brillante	49.2	13.0	15.6"	16.5"	30.6"
FGST40EPLRD	Cuadrado con pedal 151L/25G	Rojo brillante	94.6	25.0	18.9"	21.0"	30.8"
FGST40EPLWH	Cuadrado con pedal 151L/25G	Blanco brillante Sky	94.6	25.0	18.9"	21.0"	30.8"
FGST40SSPL	Cuadrado con pedal 151L/25G	Acero inoxidable	94.6	25.0	18.9"	21.0"	30.8"

MANEJO DE DESECHOS Y RECICLAJE

CONTENEDORES DECORATIVOS

LIMPIEZA

MANEJO DE MATERIALES

SOLUCIONES PARA EL BAÑO

SERVICIO DE ALIMENTOS

ACCESORIOS E ÍNDICE



Impressions™

Los contenedores de pedal son la opción inteligente para la recolección de residuos de gran capacidad y sin manos. El diseño atractivo es adecuado para aplicaciones en interior y exterior de su negocio.

- Incluye forro interno de plástico rígido



OSHA OBRA



SKU #	DESCRIPCIÓN	COLOR	LITROS	GALONES	LARGO	ANCHO	ALTO
1901982	Acero inoxidable Front Step	Acero inoxidable	15.1	4.0	15.6"	11.9"	15.7"
1901985	Acero inoxidable Front Step	Acero inoxidable	30.3	8.0	16.8"	12.8"	21.9"
1901987	Acero inoxidable, Front Step con doble compartimento	Acero inoxidable	30.3	8.0	16.8"	12.8"	21.9"
1901992	Acero inoxidable Front Step	Acero inoxidable	49.2	13.0	18.1"	13.7"	28.7"
1901994	Acero inoxidable, Front Step con doble compartimento	Acero inoxidable	49.2	13.0	18.1"	13.7"	28.7"
1901993	Acero inoxidable End Step	Acero inoxidable	49.2	13.0	22.7"	11.6"	28.9"
1901999	Acero inoxidable Front Step	Acero inoxidable	90.8	24.0	21.8"	16.2"	31.8"
1902001	Acero inoxidable, Front Step con doble compartimento	Acero inoxidable	90.8	24.0	21.8"	16.2"	31.8"
1902000	Acero inoxidable	Acero inoxidable	90.8	24.0	27.2"	13.1"	32.8"

Semicilíndricos

Los contenedores decorativos Semicilíndricos se adaptan a las paredes para ahorrar espacio. El diseño elegante y funcional de su contenedor se mezcla con el ambiente en instalaciones exclusivas y modernas.

- Anillo inferior para proteger los pisos
- Incluye forro interno de plástico rígido



ADA COMPLIANT



Tapa plana
FGSO820PLANT

Tapa abierta
FGSH12EPLSM

SKU #	DESCRIPCIÓN	COLOR	LITROS	GALONES	LARGO	ANCHO	ALTO
★ FGSO8SSSPL	Tapa plana	Acero inoxidable	34.1	9.0	8.8"	17.6"	32.5"
FGSO820PLBK	Tapa plana	Negro brillante con anillo cromado	34.1	9.0	8.8"	17.6"	32.5"
FGSO820PLANT	Tapa plana	Antracita metálico con anillo cromado	34.1	9.0	8.8"	17.6"	32.5"
FGSO8SU20PLBK	Tapa con cenicero	Negro brillante con anillo cromado	34.1	9.0	8.8"	17.6"	33.0"
★ FGSH12SSPL	Tapa abierta con paneles perforados	Acero inoxidable	45.2	12.0	8.8"	17.6"	32.4"
★ FGSH12EPLSM	Tapa abierta con paneles perforados	Plata metálica Stardust	45.2	12.0	8.8"	17.6"	32.4"
★ FGSH12EPLTBK	Tapa abierta con paneles perforados	Negro texturizado	45.2	12.0	8.8"	17.6"	32.4"
FGSO12SSSPL	Tapa abierta con paneles sólidos	Acero inoxidable	45.2	12.0	8.8"	17.6"	32.5"
FGSO1220PLBK	Tapa abierta con paneles sólidos	Negro brillante con anillo cromado	45.2	12.0	8.8"	17.6"	32.5"

Crowne

Los contenedores Crowne tienen un atractivo diseño contemporáneo con una abertura curva que previene la colocación de objetos en su parte superior, ofreciendo así una apariencia impecable.

- La base del contenedor está diseñada para proteger los pisos
- Los contenedores tienen una gran abertura para facilitar la eliminación de desechos
- Incluye forro interno de plástico rígido



ADA COMPLIANT



FGAOT30BKPL

SKU #	DESCRIPCIÓN	COLOR	LITROS	GALONES	LARGO	ANCHO	ALTO
FGAOT30SAPL	Abierto 113L/30G	Aluminio satinado	113.5	30.0	20.0"	20.0"	34.5"
FGAOT30BKPL	Abierto 113L/30G	Negro brillante	113.5	30.0	20.0"	20.0"	34.5"

Atrium®

Durables y resistentes a la corrosión, los contenedores Atrium® tienen una apariencia limpia y clásica. Sus superficies están pulidas para una apariencia suave, libre de defectos.

- Diseñado para ocultar y sujetar de forma segura las bolsas



ADA COMPLIANT



FGAOT35SAPL

SKU #	DESCRIPCIÓN	COLOR	LITROS	GALONES	TIPO DE REVESTIMIENTO	LARGO	ANCHO	ALTO
FGAOT35SAPL	Abierto 79L/21G	Aluminio satinado	79.5	21.0	Plástico	18.0"	18.0"	32.0"
FGAOT35SA	Abierto 132L/35G	Aluminio satinado	132.5	35.0	-	18.0"	18.0"	32.0"
FGAOT62SAPL	Abierto 208L/55G	Aluminio satinado	208.1	55.0	Plástico	24.0"	24.0"	35.0"

MANEJO DE DESECHOS Y RECICLAJE

CONTENEDORES DECORATIVOS

LIMPIEZA

MANEJO DE MATERIALES

SOLUCIONES PARA EL BAÑO

SERVICIO DE ALIMENTOS

ACCESORIOS E ÍNDICE



Round Tops

Los contenedores decorativos Round Tops tienen un diseño elegante que se mezcla en cualquier ambiente. Estos contenedores tienen un anillo en la base diseñado para proteger los pisos.

- El modelo con puerta de empuje tiene cierre automático para ayudar a controlar los olores
- Las puertas de empuje y las tapas abiertas con revestimientos galvanizados cumplen con FM, CSFM y UL



Abierto
FGR32EGLBK

Tapa de Domo
FGR1536EOTPLBK

Puerta de empuje
FGR1536EPLBK

SKU #	DESCRIPCIÓN	COLOR	TIPO DE REVESTIMIENTO	LITROS	GALONES	LARGO	ANCHO	ALTO
FGR1536EGLBK	Puerta de empuje 56L/15G	Negro brillante	Galvanizado	56.8	15.0	15.0"	15.0"	35.8"
FGR1536EPLBK	Puerta de empuje 56L/15G	Negro brillante	Plástico	56.8	15.0	15.0"	15.0"	35.8"
★ FGR1536EOTGLBK	Tapa de domo/56L/15G	Negro brillante	Galvanizado	56.8	15.0	15.0"	15.0"	33.9"
FGR1536EOTPLBK	Tapa de domo/56L/15G	Negro brillante	Plástico	56.8	15.0	15.0"	15.0"	33.9"
FGR32EGLBK	Tapa abierta 56L/15G	Negro brillante	Galvanizado	56.8	15.0	15.0"	15.0"	31.1"
FGR32SSSGL	Tapa abierta 56L/15G	Acero inoxidable	Galvanizado	56.8	15.0	15.0"	15.0"	31.1"

Serie Metallic

La serie Metallic tiene un diseño elegante que se mezcla con interiores de lujo.

- Incluye un borde protector de vinil en la abertura de los contenedores de Tapa plana y Ceniza/Basura para ayudar a soportar los rigores del uso diario
- Borde inferior diseñado para proteger los pisos
- El modelo de tapa abierta tiene una gran abertura para desechar fácilmente los desechos
- Incluye forro interno galvanizado



Abierto
FGCC16SSSGL

Tapa plana
FGSO16SSSGL

SKU #	DESCRIPCIÓN	COLOR	LITROS	GALONES	LARGO	ANCHO	ALTO
FGSO16SSSGL	Tapa plana 45L/12G	Acero inoxidable satinado	45.4	12.0	15.0"	15.0"	28.0"
FGCC16SSSGL	Abierto 56L/15G	Acero inoxidable satinado	56.7	15.0	15.0"	15.0"	28.0"

Eclipse

Con su exclusiva tapa curva, el contenedor decorativo Eclipse ofrece un elegante complemento a cualquier decoración contemporánea.

- Diseñado con una parte superior curva para evitar la colocación de objetos en el borde superior
- Incluye forro interno de plástico rígido



FGR2030EPLBK

SKU #	DESCRIPCIÓN	COLOR	LITROS	GALONES	LARGO	ANCHO	ALTO
FGR2030SSPL	Contenedor Metálico Eclipse Tapa abierta	Acero inoxidable	113.5	30.0	20.0"	20.0"	33.5"
FGR2030EPLBK	Contenedor Metálico Eclipse Tapa abierta	Negro brillante	113.5	30.0	20.0"	20.0"	33.5"

Contenedores Clásicos Marshal®

Practicidad y estética combinada con seguridad contra fuego.

- Incluye equipo retenedor para asegurar y ocultar las bolsas
- Su acabado texturizado minimiza la apariencia de rayaduras



FG816088BEIG



FG817088BLA

SKU #	DESCRIPCIÓN	COLOR	LITROS	GALONES	LARGO	ANCHO	ALTO
FG816088*1	Contenedor Clásico Marshal®	Beige	56.8	15.0	15.4"	15.4"	36.5"
FG817088*1	Contenedor Clásico Marshal®	Beige, negro, café	94.6	25.0	18.0"	18.0"	42.0"
FG355000	Revestimiento rígido para contenedor FG816088	Gris	45.8	12.1	12.0"	12.0"	27.3"
FG355200	Revestimiento rígido con anillo para contenedor FG817088	Gris	83.3	22.0	14.5"	14.5"	30.1"

¹Aprobado por Factory Mutual *No incluye forro interno

Configure™ para exteriores

Tienen una apariencia moderna que encajará a la perfección en cualquier entorno comercial. Mezcle y combine etiquetas, capacidades y señalización de clasificación de residuos para satisfacer las necesidades específicas de residuos y reciclaje de las instalaciones.

- La conexión magnética mantiene los contenedores dispuestos en el orden que mejor se adapte al espacio: en una fila o en una isla
- La puerta frontal y la manija de fácil acceso permiten el vaciado ergonómico de los desechos
- La bisagra interna de la puerta evita daños antiestéticos en la pared y ayuda a mantener una apariencia ordenada y limpia en espacios comerciales



ADA COMPLIANT



SKU #	DESCRIPCIÓN*	COLOR	LITROS	GALONES	LARGO	ANCHO	ALTO
2118719	Configure™ c/ cubierta para lluvia - Desperdicios	Negro	56.8	15.0	14.4"	18.5"	37.9"
2118684	Configure™ c/ cubierta para lluvia - Reciclado mixto	Azul	56.8	15.0	14.4"	18.5"	37.9"
2118712	Configure™ c/ cubierta para lluvia - Composta	Verde	56.8	15.0	14.4"	18.5"	37.9"
2118721	Configure™ c/ cubierta para lluvia - Desperdicios	Negro	87.0	23.0	19.2"	18.5"	37.9"
2118703	Configure™ / cubierta para lluvia - Reciclado mixto	Azul	87.0	23.0	19.2"	18.5"	37.9"
2118711	Configure™ c/ cubierta para lluvia - Composta	Verde	87.0	23.0	19.2"	18.5"	37.9"
2118710	Configure™ c/ cubierta para lluvia - Desperdicios	Negro	124.9	33.0	24.0"	18.5"	37.9"
2118713	Configure™ / cubierta para lluvia - Reciclado mixto	Azul	124.9	33.0	24.0"	18.5"	37.9"
2118690	Configure™ c/ cubierta para lluvia - Composta	Verde	124.9	33.0	24.0"	18.5"	37.9"
2118688	Configure™ c/ cubierta para lluvia - Desperdicios	Negro	170.3	45.0	28.8"	18.5"	37.9"
2118687	Configure™ c/ cubierta para lluvia - Reciclado mixto	Azul	170.3	45.0	28.8"	18.5"	37.9"
2118717	Configure™ c/ cubierta para lluvia - Composta	Verde	170.3	45.0	28.8"	18.5"	37.9"

*Etiquetado de origen en inglés.

Dimension

Los paneles de acero perforado de los contenedores decorativos Dimension brindan una imagen exclusiva en ambientes contemporáneos al aire libre.

- El acabado de pintura en polvo resiste las inclemencias del tiempo y resiste la decoloración incluso cuando se expone a los fuertes rayos UV
- El estilo de tapa con bisagras permite una fácil eliminación de desechos
- Los niveladores de patas ajustables crean estabilidad en superficies irregulares
- Incluye forro interno de plástico rígido



ADA COMPLIANT



Tapa abisagrada
FGR38HT500PL



Ceniza/Basura con
protección para el clima
FGR18WU500PL

SKU #	DESCRIPCIÓN	COLOR	LITROS	GALONES	LARGO	ANCHO	ALTO
FGR18WU500PL	Ceniza/Basura con protección para el clima 90L/24G	Negro brillante con paneles perforados antracita metálico	90.8	24.0	17.5"	17.5"	32.2"
FGR36HT500PL	Tapa abisagrada 109L/29G	Negro brillante con paneles perforados antracita metálico	109.8	29.0	21.0"	21.0"	42.0"
FGR38HT500PL	Tapa abisagrada 143L/38G	Negro brillante con paneles perforados antracita metálico	143.8	38.0	26.0"	26.0"	43.5"
FGR48HT500PL	Tapa abisagrada 181L/48G	Negro brillante con paneles perforados antracita metálico	181.7	48.0	26.0"	26.0"	43.5"

Americana Series™

Americana Series™ ofrece acero resistente con varias capas de pintura en polvo para garantizar años de uso en exteriores sin problemas.

- Niveladores de patas ajustables para mayor estabilidad en superficies irregulares
- Extremadamente pesado para disuadir el robo y soportar condiciones climáticas adversas



SKU #	DESCRIPCIÓN	COLOR	LITROS	GALONES	LARGO	ANCHO	ALTO
FGMT32	Americana Series™ con tapa abierta	Negro (PLBK)	136.3	36.0	29.0"	29.0"	32.5"

MANEJO DE DESECHOS
Y RECICLAJE

CONTENEDORES
DECORATIVOS

LIMPIEZA

MANEJO DE
MATERIALES

SOLUCIONES PARA
EL BAÑO

SERVICIO DE
ALIMENTOS

ACCESORIOS
E ÍNDICE



Aspen

Los paneles de piedra de los contenedores decorativos Aspen se mezclan naturalmente con cualquier ambiente exterior.

- El acabado de pintura en polvo duradero resiste las inclemencias del tiempo y resiste la decoloración incluso cuando se expone a los fuertes rayos UV
- El estilo de tapa con bisagras permite una fácil eliminación de desechos
- Los niveladores de patas ajustables crean estabilidad en superficies irregulares
- Incluye forro interno de plástico rígido.



ADA COMPLIANT



Tapa abisagrada
FGR38HT201PL

SKU #	DESCRIPCIÓN	COLOR	LITROS	GALONES	LARGO	ANCHO	ALTO
FGR38HT201PL	Tapa abisagrada 143L/38G	Café brillante con paneles café	143.8	38.0	27.5"	27.5"	42.3"
FGR48HT201PL	Tapa abisagrada 181L/48G	Café brillante con paneles café	181.7	48.0	27.5"	27.5"	42.3"



FGR48HT201PL

**Contenedores Clásicos
Landmark Series®**

Contenedores para grandes volúmenes de desperdicios y desechos, para fumadores en interiores y exteriores, incluyendo entradas, vestíbulos y centros comerciales.

- Elija el modelo de domo para exteriores o el de tapa embudo para interiores
- Las tapas tienen bisagra e incluyen un tirante para mantener a tapa abierta y tener fácil acceso al forro interior
- Los modelos para ceniza/basura incluyen una charola metálica para arena y aberturas amplias para la basura



FG397501SBLE /
FG400400ROCK

Armazones Landmark Series®

SKU #	DESCRIPCIÓN	COLOR	LITROS	GALONES	LARGO	ANCHO	ALTO
FG397000	Contenedor Landmark Series®, Armazón con tapa de domo y forro interno rígido FG395800	Sable, Negro	132.4	35.0	26.0"	26.0"	40.0"
FG397001	Contenedor Landmark Series®, Armazón con tapa de domo con cenicero y forro interno rígido FG395800	Sable, Negro	132.4	35.0	26.0"	26.0"	40.0"
FG397500	Contenedor Landmark Series®, Armazón con tapa de domo y forro interno rígido FG395800	Sable, Negro	189.2	50.0	26.0"	26.0"	46.5"
FG397501	Contenedor Landmark Series®, Armazón con tapa de domo con cenicero y forro interno rígido FG395800	Sable, Negro	189.2	50.0	26.0"	26.0"	46.5"

Paneles para Landmark Series® (De venta por separado)

SKU #	DESCRIPCIÓN	COLOR
FG400300	Panel para Landmark Series® de 132.4 L FG397000, FG397001	Roca
FG400400	Panel para Landmark Series® de 189.2 L FG397500, FG397501	Roca

MANEJO DE DESECHOS
Y RECICLAJE

CONTENEDORES
DECORATIVOS

LIMPIEZA

MANEJO DE
MATERIALES

SOLUCIONES PARA
EL BAÑO

SERVICIO DE
ALIMENTOS

ACCESORIOS
E ÍNDICE

Contenedores para Estaciones de Servicio/ Entrada de Tiendas Landmark Series®

Estilo y funcionalidad combinados mejoran la apariencia y eficiencia en las islas de las estaciones de servicio y frente de las tiendas.

- Manejo de basura y lavado de ventanas integrados con el contenedor Landmark Series®
- Disponibilidad para poner mensajes personalizados y publicidad con las versiones de paneles (FG9W0200, FG9W0300)
- Base que se fija al piso para mayor estabilidad
- El FG9W1400 es una opción económica con tapa embudo para estadios, tiendas, escuelas y hospitales



ADA COMPLIANT



FG9W0200BLA/FG9W0400BLA

Muestre su publicidad justo
junto a la bomba de gasolina.



Tapa de domo
FG9W0300BLA

Tapa de embudo
FG9W0200BLA

Contenedores para Estaciones de Servicio/Entrada de tiendas Landmark Series®

SKU #	DESCRIPCIÓN	COLOR	LITROS	GALONES	LARGO	ANCHO	ALTO
FG9W0200	Landmark Series® con tapa de embudo con panel publicitario y forro interno rígido FG395800	Negro	132.5	35.0	24.0"	24.0"	31.0"
FG9W0300	Landmark Series® con tapa de domo con panel publicitario y forro interno rígido FG395800	Negro	132.5	35.0	24.0"	24.0"	43.0"

Accesorios Landmark Series® (De venta por separado)

SKU #	DESCRIPCIÓN	COLOR	LITROS	GALONES	LARGO	ANCHO	ALTO
FG9W0400	Kit para lavado de ventanas para contenedores FG9W0200, FG9W0300	Negro	N/A	N/A	6.3"	16.3"	30.0"

Para opciones adicionales de contenedores rígidos vea la página 229.

Ranger®

Los contenedores Ranger® ofrecen la famosa durabilidad de Rubbermaid, estilo moderno y un diseño fácil de mantener ideal para uso en exteriores.

- Diseñados para estadios, parques, centros comerciales y otras áreas muy transitadas
- Tapa fija abisagrada para vaciar fácilmente
- Base/pedestal en el modelo de 170.3 L para estabilidad y seguridad (para ser llenado por el cliente con arena o agua)



MEJOR RETENCIÓN DE LAS BOLSAS
Retenedores de metal mantienen las bolsas firmes en su lugar sin tener que anudarlas.



BASE PESADA (OPCIONAL)
Base pesada opcional (FG917700) se asegura con tornillos y está disponible para los contenedores Ranger® de 170.3 L para mayor estabilidad. Se llena de agua o arena.



MAYOR DURABILIDAD
Los contenedores Ranger® tienen tapas duraderas abisagradas que se mantienen bien sujetas a los contenedores al vaciarlos.

OPCIONES DE TAPAS
Las tapas Ranger® para los contenedores de 170.3 y 246 L vienen en dos estilos:

2 PUERTAS ABISAGRADAS para ocultar los desperdicios y controlar los olores.

4 ABERTURAS para fácil acceso en áreas de tráfico pesado.



FG843088BEIG

FG917188BLA

SKU #	DESCRIPCIÓN	COLOR	LITROS	GALONES	LARGO	ANCHO	ALTO
FG843088 ¹	Contenedor Ranger®	Negro, Beige	132.5	35.0	21.5"	21.5"	41.0"
FG917188 ¹	Contenedor Ranger® con dos puertas	Negro, Beige	170.3	45.0	24.9"	24.9"	41.5"
FG917388 ¹	Contenedor Ranger® con 4 aberturas	Negro, Beige	170.3	45.0	24.9"	24.9"	41.5"
FG917700 ¹	Base pesada opcional	Negro	N/A	N/A	24.5"	24.5"	6.0"
FG395800	Contenedor cuadrado Untouchable® (forro interno para FG917188/FG917388)	Gris, Beige	132.5	35.0	19.5"	19.5"	27.6"
FG395900	Contenedor cuadrado Untouchable® (forro interno para FG917500/FG917600)	Gris, Beige	189.2	50.0	19.5"	19.5"	34.3"
FG395900	Forro interno para FG843088	Gris	92.7	24.5	16.3"	16.3"	28.5"

¹Provee el uso libre de contacto sin manos.

²Aprobado por Factory Mutual

Plaza®

Estilo contemporáneo con puertas laterales para descargar sin levantar.

- Los modelos de 132 litros son ideales para espacios estrechos y se entregan completamente armados
- Puertas cerradas con resorte ayudan a controlar los olores
- Puede fijarse al suelo
- La superficie superior texturizada tiene espacio para bandejas de hasta 38.1 cm x 50.8 cm
- Los modelos FG396300, FG396400, y FG9P9000 están aprobados por FM y por el CSFM cuando se usan con los forros internos rígidos FG395800 y FG356300 respectivamente



FG9P9000BLA*
El contenedor de 189 L es ideal para espacios limitados.



SKU #	DESCRIPCIÓN	COLOR	LITROS	GALONES	LARGO	ANCHO	ALTO
FG396300* ¹	Contenedor Plaza® con base para charolas	Negro, Beige	189.2	50.0	24.8"	25.3"	43.0"
FG396400* ¹	Contenedor Plaza®	Verde Oscuro, Negro, Beige	189.2	50.0	24.8"	25.3"	42.1"
FG396873	Contenedor Plaza® para reciclado de botellas y latas	Azul	189.2	50.0	24.8"	25.3"	42.1"
FG9P9000* ¹	Contenedor Plaza® Jr.	Negro	132.5	35.0	21.4"	20.3"	41.1"
FG9P9100*	Contenedor Plaza® Jr. con cenicero	Negro	132.5	35.0	21.4"	20.3"	41.1"
FG356300	Forro interno rígido para FG9P9000 y FG9P9100	Beige	71.9	19.0	14.2"	N/A	28.0"
FG395800 ¹	Contenedor cuadrado Untouchable® (revestimiento para FG396500)	Gris, Beige	132.5	35.0	19.5"	N/A	63.0"

*No incluye forro interior.

¹Aprobado por Factory Mutual

Contenedores Glutton®

Contenedores de la más alta capacidad para uso en interiores o exteriores.

- Perfecto para áreas muy concurridas y de mucho tráfico
- Resiste manejo y clima extremos
- Parte superior disponible con o sin puertas
- La base de sujeción puede llenarse con arena o agua para obtener mayor estabilidad y seguridad



ADA COMPLIANT



FG256B00BRN* / FG256V00BRN



FG256B000WHT



FG256V00RED

SKU #	DESCRIPCIÓN	COLOR	LITROS	GALONES	LARGO	ANCHO	ALTO
FG256B00*	Contenedor Glutton®	Hueso, Café	211.9	56.0	25.5"	22.8"	31.1"
FG256V00	Tapa para contenedor Glutton® FG256B00	Rojo, Café	N/A	N/A	26.6"	23.0"	13.0"
FG256K00	Forro interior rígido para contenedor Glutton®	Gris	158.9	42.0	23.3"	20.3"	29.0"

*No incluye forro interior.

MANEJO DE DESECHOS Y RECICLAJE

CONTENEDORES DECORATIVOS

LIMPIEZA

MANEJO DE MATERIALES

SOLUCIONES PARA EL BAÑO

SERVICIO DE ALIMENTOS

ACCESORIOS E ÍNDICE

Estaciones para fumadores Smokers' Pole

Solución simple, ahorra espacio, para controlar los desechos de fumadores.

- Fácil de vaciar sin necesidad de herramientas ni de agacharse completamente
- Resistente al clima, aluminio ignífugo pintado por pulverizado
- Rejilla interior para extinguir las colillas



ADA COMPLIANT



1. Quite la tapa con el botón de desenganche



2. Separe la unidad a la mitad usando el botón de desenganche



3. Vacíe el contenido



FGR1SM

FGR1BK

SKU #	DESCRIPCIÓN	COLOR	LITROS	GALONES	LARGO	ANCHO	ALTO
FG1	Estación para fumadores Smokers' Pole	Negro, Plata metálico	N/A	N/A	4.0"	12.9"	42.3"

Estación GroundsKeeper®

Estilo clásico y solución para todo tipo de clima.

- Contenedor de acero para mantenimiento fácil e higiénico
- Abertura restringida oculta las colillas de la vista y el clima, y restringe el flujo de oxígeno
- Recipiente interior galvanizado almacena grandes cantidades de desechos de cigarro
- Base inferior de acero añade peso a la estructura para dar estabilidad y evitar el robo
- Anillo de peso opcional (FG628400) para mayor estabilidad

El estilo toscano del modelo FG9W3000 combina la buena apariencia con un mantenimiento sencillo.

- El diseño armoniza con muchos ambientes
- Placa de acero inoxidable para apagar las colillas
- Agujeros de anclaje para mayor seguridad

FG257088BEIG



FG9W3000BLA

SKU #	DESCRIPCIÓN	COLOR	LITROS	GALONES	LARGO	ANCHO	ALTO
FG257088	Estación para fumadores GroundsKeeper®	Negro, Beige	N/A	N/A	12.3"	N/A	39.4"
FG628400	Anillo de peso	Negro	N/A	N/A	12.5"	12.5"	1.0"
FG9W2900	Kit de seguridad para la columna GroundsKeeper® Tuscan	0000	N/A	N/A	N/A	N/A	N/A
FG9W3000	Estación GroundsKeeper® Tuscan	Negro, Arena	N/A	N/A	13.0"	N/A	38.4"

Aladdin Smokers' Station® Estación para fumadores

Resistente a la intemperie, seguro contra incendios, construcción de acero que no se quema.

- Aprobados por Factory Mutual
- Diseño de restricción de oxígeno extingue rápidamente las colillas
- Almohadillas de nylon en la base evitan daño a las superficies y a la base en sí
- Aldabas de acero inoxidable y cadena niquelada.
- Kits de anclaje también disponibles



Las aldabas de acero inoxidable son fáciles de cerrar y sellan herméticamente.

Tapa y base conectadas con cadena niquelada para disuadir el robo.

MANEJO DE DESECHOS Y RECICLAJE

CONTENEDORES DECORATIVOS

LIMPIEZA

MANEJO DE MATERIALES

SOLUCIONES PARA EL BAÑO

SERVICIO DE ALIMENTOS

ACCESORIOS E ÍNDICE

SKU #	DESCRIPCIÓN	COLOR	LITROS	GALONES	LARGO	ANCHO	ALTO
FGR1639E	Estación para fumadores Aladdin Smokers' Station® Hammertone Bronze (HBZ), Hammertone Charcoal (HGR)	Bronce, Carbón	155.2	41.0	15.8"	15.8"	37.8"

Este símbolo, colocado con recipientes de basura decorativos, indica contenido reciclado post-consumidor (30% para acero, 70% para aluminio).



Estación para Fumadores Metropolitan

Metropolitan es una elegante estación para fumadores totalmente metálica y de gran capacidad.



FÁCIL DE VACIAR

Su tapa con bisagra se abre para brindar un completo acceso al revestimiento galvanizado para aproximadamente 1800 colillas. Simplemente levante el forro interno, vacíe y reinserte.



BASE PESADA Y CAPACIDAD DE ANCLAJE

Su base tiene agujeros para pijas o tornillos para concreto de 3/8" (no incluidos) y tiene peso extra para estabilidad.



CARACTERÍSTICAS DE SEGURIDAD

Cerradura integrada que asegura la tapa para evitar maltrato y ayuda a reducir los costos de reemplazo.



AMIGABLE CON EL USUARIO
Placas de acero inoxidable en ambos lados de la unidad.

ACABADO RESISTENTE AL CLIMA

Acabado de pintura en polvo Uni-Koat® sumamente duradero.

ESTÉTICO Y DURABLE

Construcción totalmente metálica con diseño delgado y contemporáneo.

FGR93400SM

FGR93400BK

SKU #	DESCRIPCIÓN	COLOR	LITROS	GALONES	LARGO	ANCHO	ALTO
FGR93400	Estación de fumadores Metropolitan	Negro, Plata metálico	6 - Aprox. 1800 colillas	1.6 Aprox. 1,800 colillas	16.0"	16.0"	42.8"

Estación para pared Smokers' Station®

Simplemente apague las colillas en la rejilla y déjelas caer en el recipiente.

- Rejilla de apagado interior previene que las colillas caigan al suelo
- Chapa gruesa de acero galvanizado por inmersión caliente y pintura en polvo o de acero inoxidable
- Incluye cerrajería de montaje
- Cerradura de llave ayuda a evitar el vandalismo



FGR1012EBK



Fácil de vaciar.

SKU #	DESCRIPCIÓN	COLOR	LITROS	GALONES	LARGO	ANCHO	ALTO
FGR1012E	Estación para pared Smokers' Station® con cerradura	Negro	N/A	N/A	N/A	10.0"	12.5"

Manejo de desechos de fumadores Infinity™

Estilo sofisticado en metal, para un manejo de desechos de fumadores atractivo y eficiente.

- Contenedor de gran capacidad para áreas de tráfico pesado
- Placas de acero inoxidable para apagar las colillas
- Bases con peso y opciones de anclaje para mayor estabilidad en exteriores
- Depósito de 360° para los desechos
- Tapas de domo para resistir el clima
- Ganchos para candado brindan seguridad contra vandalismo o robo



CSFM



Pantalla de extinción interior para apagar colillas y evitar humo.



La tapa evita que los elementos curvos o basura se coloquen en la parte superior y evita la entrada de agua en el recipiente.



Ganchos integrados para candado que dan seguridad contra la manipulación y el robo.



Agujeros para tornillos para fijar al piso o tierra, para mayor estabilidad y agregar seguridad



FG9W3300ATPWTR



FG9W3400AGBRNZ

SKU #	DESCRIPCIÓN	COLOR	LITROS	GALONES	LARGO	ANCHO	ALTO
FG9W3100	Contenedor para fumadores con base Infinity™	Acero inoxidable tapa negra	4.9	1.3	N/A	15.5"	39.6"
FG9W3200	Contenedor para fumadores de pared Infinity™	Acero inoxidable tapa negra	2.3	0.6	N/A	11.6"	18.0"
FG9W3300	Contenedor para fumadores tradicional Infinity™	Negro, Pewter antiguo, Bronce añejado	15.5	4.1	N/A	13.0"	39.0"
FG9W3400	Contenedor de ultra alta capacidad Infinity™	Negro, Acero inoxidable tapa negra	25.3	6.7	N/A	15.5"	41.5"



Este símbolo, colocado con recipientes de basura decorativos, indica contenido reciclado post-consumidor (30% para acero, 70% para aluminio).



Accesorios para contenedores



ARENA
FGB25/FGS25

Accesorios para Contenedores de Desechos de fumadores

NO.	DESCRIPCIÓN	PARA USAR CON:
FGB25	Arena negra, 5 bolsas de 2.27 kg c/u	Todos las urnas de arena
FGS25	Arena blanca sílica, 5 bolsas de 2.27 kg c/u	Todos las urnas de arena

Kits de anclaje/Accesorios

NO.	DESCRIPCIÓN	PARA USAR CON:
FGAB1	Perno de anclaje	FGR12, FGR14, FGR40, FGR41



FGSH12EPLSM



LIMPIEZA



2134283

MICROFIBRA HYGEN™

¿Por qué HYGEN™?	70
Sistema de Microfibra Desechable HYGEN™	71
Paños de Microfibra HYGEN™	72
Armazón flexible HYGEN™	73
Paños de Microfibra para sacudir HYGEN™	74
Paños de Microfibra para limpieza HYGEN™	75
Armazones Quick Connect HYGEN™	76
Mangos Quick-Connect HYGEN™	77
Baldes para Microfibra HYGEN™	78
Sistema de Limpieza para pisos con Microfibra HYGEN™ PULSE™	79
Varilla flexible de Microfibra para sacudir HYGEN™	80
Kit de trapeado con Microfibra con cubeta de carga HYGEN™	80

MICROFIBRA

Sistema de Mopa Plana Adaptable	82
Paños y mopas de Microfibra Ligera	83
Sistema de acabados FLOW™	84
Acabado con Mopa Plana Adaptable	85
Sistema de acabado con Mopa Plana Adaptable	85

SISTEMAS DE TRAPEADO WAVEBRAKE®

Baldes y exprimidores WaveBrake®	89
Balde y Exprimidor WaveBrake® Institucional	90
Baldes y ruedas WaveBrake®	90
Combo de balde y exprimidor Tandem™ 29 l	91
Exprimidores WaveBrake®	91
Baldes para agua sucia WaveBrake®	91

GUIA DE SELECCION DE MOPAS

Guía de selección de Mopas húmedas	92
------------------------------------	----

MOPAS HÚMEDAS PREMIUM

Mopas Web Foot®	96
Mopas de tubos de Microfibra Web Foot®	96
Mopas de hilos de Microfibra Web Foot®	96
Mopas de mezcla que no encogen Web Foot®	97
Shrinkless®	97
Mopas para acabados Web Foot®	97

MOPAS HÚMEDAS MAXIMIZER™

Mopas de mezcla de Microfibra Maximizer™	98
--	----

MOPAS HÚMEDAS ESTÁNDAR

Mopas húmedas Swinger Loop®	99
Mopas de mezcla Super Stitch®	100
Mopas de algodón Super Stitch®	100
Mopas para acabado Super Stitch®	100
Mopas de mezcla - banda de sujeción universal	102
Mopa de rayón - banda de sujeción universal	102
Mopa de algodón - banda de sujeción universal	102

MOPAS HÚMEDAS ECONÓMICAS

Mopas húmedas desechables	103
Mopas de mezcla Dura Pro	103
Mopas de algodón Dura Pro	103
Mopas húmedas Value Pro de algodón y rayón puntas cortadas	104

MOPAS PARA ACABADOS Y ESPECIALIDADES

Mopas de mezcla sintética	104
Mopas para mantenimiento de Cuartos Limpios	105
Mopas húmedas para pisos abrasivos	105
Mopas de nylon para acabado	105

BASTONES PARA MOPAS HÚMEDAS

Bastones pra mopas húmedas	106
----------------------------	-----

ACCESORIOS PARA TRAPEADO

Malla de lavandería	107
Baldess BRUTE®	107
Combo de balde y exprimidor	107
Mopa de acero-esponja/baldes dobles	107



FG758088YEL

MOPAS PARA POLVO

Guía de selección de mopas para polvo110
 Mopas de microfibra con puntas de bucle ..110
 Mopas secas con hebras torcidas111
 Mopas secas Trapper®111
 Mopas secas Kut-A-Way®111
 Mopas desechables de mezcla para limpieza en seco con puntas cortadas112
 Mopas desechables de algodón para limpieza en seco de puntas cortadas112
 Armazones de alambre Snap-On Wire para mopas secas112
 Armazones - mopas para polvo Snap-On.....112
 Mops para polvo Cut-to-Length (corte a medida)113
 Herramientas para sacudir lugares altos113
 Sacudidor de lana de oveja113

DISCOS PARA LAVADO DE ALFOMBRAS

Discos para lavado de alfombras113

ESCOBAS

Fabricación de escobas y cepillos.....114
 Escobillones ensamblados115
 Escobas MAXIMIZER™ Push-to-Center116
 Bastones para escobas116
 Escobas anguladas117
 Escoba de mijo117
 Recogedores Lobby Pro®117

CEPILLOS

Guía de fabricación de cepillos118

Cepillos utilitarios de bastón plástico.....118

CEPILLOS DE LIMPIEZA

Cepillo para camiones y tallado de pisos....119
 Cepillos para tallar.....119
 Cepillos para inodoros y soportes.....119
 Kit de lavado de paredes.....120
 Cepillos/Escobas/
 Recogedores de uso rudo120
 Jaladores para pisos121

HERRAMIENTAS DE LIMPIEZA

Recogedor MAXIMIZER™ seco/húmedo.....121
 Recogedor de uso rudo MAXIMIZER™121

CARROS DE LIMPIEZA

Carros de Limpieza de Alta Seguridad124
 Carros de Limpieza de Gran Capacidad con compartimentos varios124
 Carros de Limpieza de Gran Capacidad.....125
 Carros de Limpieza Tradicionales125

ACCESORIOS PARA CARROS DE LIMPIEZA

Accesorios para Carros de Limpieza126

CARROS PARA AMA DE LLAVES

Carros para Ama de Llaves Tradicional Executive.....128
 Carro compacto para Ama de Llaves Executive.....129
 Kit de topes para Carro para Ama de llaves.....129
 Bolsas.....130

Accesorios para carros para Ama de Llaves Tradicionales.....130

QUICK CARTS

Quick Carts Executive131
 Quick Cart Executive – Grande132
 Quick Cart Executive – Mediano132
 Quick Cart Executive – Chico132

BARREDORAS MECÁNICAS

Guía de selección - barredoras mecánicas ..133
 Barredora de acción sencilla Executive133
 Barredora de doble acción con cerdas Executive.....133
 Barredora de doble acción sin cepillo Executive.....133

HERRAMIENTAS Y ACCESORIOS

Organizador de closet y soporte para herramientas134
 Organizadores para plancha134
 Banco móvil de 2 escalones.....134
 Botella con rociador de 946 ml Executive..135
 Portaobjetos de lujo.....135

BUSQUE LOS PRODUCTOS DE EXECUTIVE SERIES™

LIMPIEZA

HYGEN

¿POR QUÉ HYGEN™?

MATAR LOS MICROBIOS NO LOS DESAPARECE.

La CDC (Centros para el Control y Prevención de Enfermedades por sus siglas en inglés) identifica la limpieza como el primer paso en el proceso de desinfección, porque la materia orgánica y los desechos interfieren con la inactivación microbiana de los desinfectantes.¹ La fricción es un componente fundamental de la limpieza, ya sea limpieza de superficies o higiene de las manos, porque la acción mecánica del fregado elimina los contaminantes de las superficies, lo que facilita su eliminación.¹ La microfibra desechable HYGEN™ ayuda en la limpieza ambiental al eliminar el 99.7 % o más de los virus y bacterias. Estudios probados.*

Depuradores incluidos

La tecnología de remoción de microbios se complementa con depuradores en zig-zag para eliminar la mugre sin rayar o embarrar.



Con tecnología de tallado integrada

APLICACIONES RECOMENDADAS PARA LA SALUD

Cuarto de hospital ocupado	Paños de Microfibra desechable de Rubbermaid HYGEN™
Cuarto de hospital desocupado	Paños y mopas de Microfibra desechable de Rubbermaid HYGEN™
Quirófano	Paños de Microfibra desechable de Rubbermaid HYGEN™
Sala de Emergencias	Paños y mopas de Microfibra desechable de Rubbermaid HYGEN™
Unidad de Cuidados Intensivos	Paños y mopas de Microfibra desechable de Rubbermaid HYGEN™
Estación de enfermeras	Paños de Microfibra desechable de Rubbermaid HYGEN™
Tomógrafo / Rayos X	Paños y mopas de Microfibra desechable de Rubbermaid HYGEN™

*Basado en pruebas de terceros en superficies VCT con agua únicamente | Est. EPA N° 92100-CHN-1¹
Centros para el Control y la Prevención de Enfermedades. Pautas para el control de infecciones ambientales en establecimientos de atención médica. 2003. Disponible en: <https://www.cdc.gov/infectioncontrol/pdf/guidelines/environmental-guidelines-P.pdf>. Consultado el 3 de abril de 2020.

REMUEVEN EL
99.7%
O MÁS DE LOS VIRUS Y
BACTERIAS PROBADOS,
SOLO CON AGUA*

PARA AYUDAR A ROMPER LA CADENA DE INFECCIÓN.

La eliminación de microbios es un paso crítico en la prevención de infecciones porque la materia orgánica y los desechos interfieren con la inactivación microbiana de los desinfectantes.¹

- Virus probados: Calicivirus felino (sustituto de Norovirus), coronavirus humano común OC43
- Bacterias probadas: Staphylococcus aureus resistente a la meticilina (MRSA), Clostridioides difficile (C. diff), Pseudomonas aeruginosa
- No probado en COVID-19

SISTEMA DE MICROFIBRA DESECHABLE

El sistema de Microfibra desechable de Rubbermaid HYGEN™ es la solución para mejorar la prevención de infecciones, asegurando la higiene ambiental y mejorando la productividad.

Elimina el 99,7 % o más de los virus y bacterias probados, solo con agua*

- Virus probados: Calicivirus felino (sustituto de Norovirus), coronavirus humano común OC43
- Bacterias probadas: Staphylococcus aureus resistente a la meticilina (MRSA), Clostridioides difficile (C. diff), Pseudomonas aeruginosa
- No probado en COVID-19

Limpienza Superior

- Limpieza de microfibra con poder de fregado incorporado
- Elimina eficazmente la suciedad.
- Ideal para limpiar espejos, vidrio y acero inoxidable.

Limpienza Versátil

- Compatibles con blanqueador y limpiadores cuaternarios**
- Ideal para sacudir y limpieza en húmedo
- Cómodo sistema de carga compatible con herramientas ya existentes



NO.	COLOR	DESCRIPCIÓN	TAMAÑO	EMPAQUE	PIEZAS POR EMPAQUE
2134282	Blanco	Paño de Microfibra Desechable HYGEN 45.7 cm	18.0" x 4.8"	1	150 paños
2134283	Blanco	Paño de Microfibra Desechable HYGEN 30.5 x 30.5 cm	12.0" x 12.0"	1	600 paños
2135007	Blanco	Balde de recarga para paños de Microfibra HYGEN 30.5 x 30.5 cm	7.8" x 7.9" x 7.4"	1	4 Baldes

*Basado en pruebas de terceros con agua solo en la superficie VCT. EPA Est. No 92100-CHN-1



CUIDADO DE LA SALUD

- Cuarto de aislamiento
- Habitaciones desocupadas
- Sala de Emergencias
- Unidad de cuidados intensivos



EDIFICIOS DE OFICINAS

- Lobby/recepción
- Sala de Conferencias
- Área de receso
- Baños Públicos



ESCUELAS

- Salón de clases
- Oficinas Administrativas
- Baños Públicos



ALMACENES

- Boutiques
- Salón de belleza



SERVICIO DE ALIMENTOS

- Restaurante



HOTELERÍA

- Spa
- Club de Salud
- Gimnasio

Paños de Microfibra HYGEN™

Los paños de microfibra HYGEN™ están diseñados específicamente para ayudar a los centros de atención médica a reducir el riesgo de HAIS* costosas con eficacia y productividad mejorada de los trabajadores frente a las soluciones de limpieza tradicionales.

- Elimina el 99.7 % o más de los virus y bacterias probados, solo con agua†
- Probado para resistir 200 lavados según las pautas de la CDC en agua caliente (71°C) con cloro
- El diseño patentado en zig-zag está hecho de poliéster para un poder de tallado adicional
- Ayude a reducir la contaminación cruzada con paños codificados por colores que fomentan limpieza con diferentes colores por zona o tarea



REDUCE LA CONTAMINACIÓN CRUZADA

Los paños de microfibra Rubbermaid HYGEN™ están codificados por color para ayudar a la limpieza por áreas o por tareas y ayudan a reducir los contagios.



Ver video

REMUEVEN EL
99.7%
O MÁS DE LOS VIRUS Y
BACTERIAS PROBADOS,
SOLO CON AGUA†

- Virus probados: Calicivirus felino (sustituto de Norovirus), Coronavirus humano común OC43
- Bacterias probadas: Staphylococcus resistente a la metilina aureus (MRSA), Clostridioides difficile (C. diff), Pseudomonas aeruginosa
- No probado en COVID-19



PAÑOS DE MICROFIBRA
Amarillo, rojo, verde y azul para
limpieza por área o tarea.

**RESISTENTES AL
BLANQUEADOR**
en agua fría y caliente

Certificados que toleran los
requerimientos de lavado
en agua fría y caliente de la
CDC**

**DURAN HASTA
500**
lavadas***
(hasta 200 con cloro)

NO.	COLOR	DESCRIPCIÓN	DIMENSIONES U.S.	PESO POR CAJA U.S.	DIMENSIONES MÉTRICO	PESO POR CAJA MÉTRICO	EMPAQUE
FGQ61000	Amarillo	Paño de Microfibra para baño HYGEN™	16.0" l x 16.0" w	0.6 lb	40.6 cm x 40.6 cm	0.3 kg	12
FGQ62000	Verde, Rojo, Azul	Paño de Microfibra para uso general HYGEN™	16.0" l x 16.0" w	0.7 lb	40.6 cm x 40.6 cm	0.3 kg	12
FGQ62006	Verde	Paño de Microfibra para uso general HYGEN™	16.0" l x 16.0" w	0.8 lb	40.6 cm x 40.6 cm	0.4 kg	6
FGQ63000	Azul	Paño de Microfibra para vidrios / espejos HYGEN™	16.0" l x 16.0" w	1.8 lb	40.6 cm x 40.6 cm	0.8 kg	12
FGQ63006	Azul	Paño de Microfibra para vidrios / espejos HYGEN™	16.0" l x 16.0" w	0.5 lb	40.6 cm x 40.6 cm	0.2 kg	6

† Basado en pruebas de terceros en superficies VCT con agua únicamente | Est. EPA N° 92100-CHN-1. La afirmación no se aplica al paño para cristal y espejo.

* HAIS - Infecciones asociadas a la salud por sus siglas en inglés

** Siempre use productos químicos de limpieza o desinfectantes según las indicaciones del gerente de su instalación

*** Basado en pruebas internas sin lejía



Ver videos



Armazón Flexible HYGEN™

Limpie más rápido y de forma efectiva.

- El armazón se adapta a superficies curvas para recoger suciedad y polvo
- El armazón limpia tanto superficies planas como curvas
- Sus materiales patentados soportan químicos incluyendo blanqueador y peróxido



EXECUTIVE SERIES™
FGQ85500



FGQ85500



FGQ85600



FGQ86100



FGQ87100



FGQ88100



FGQ89100

NO.	COLOR	DESCRIPCIÓN	DIMENSIONES U.S.	PESO POR CAJA U.S.	DIMENSIONES MÉTRICO	PESO POR CAJA MÉTRICO	EMPAQUE
FGQ85500	Negro	Armazón Flexible HYGEN™ de 28 cm	13.1" l x 5.4" w x 0.8" h	4.9 lb	33.3 cm x 13.7 cm x 2.0 cm	2.2 kg	6
FGQ85600	Verde	Cubierta de Microfibra para sacudir - Armazón Flexible HYGEN™	8.9" l x 5.9" w x 0.3" h	1.4 lb	22.6 cm x 15.0 cm x 0.8 cm	0.6 kg	12
FGQ86100	Blanco	Cubierta de Microfibra de pelo largo para Armazón Flexible HYGEN™ de 28 cm	8.9" l x 5.9" w x 0.9" h	2.2 lb	22.6 cm x 15.0 cm x 2.3 cm	1.0 kg	12
FGQ87100	Azul	Cubierta de Microfibra para vidrios - Armazón Flexible HYGEN™	8.9" l x 5.9" w x 0.9" h	1.1 lb	22.6 cm x 15.0 cm x 2.3 cm	0.5 kg	12
FGQ88100	Amarillo	Cubierta de Microfibra para tina y azulejos para Armazón Flexible HYGEN™	8.3" l x 8.3" w x 0.3" h	1.6 lb	21.1 cm x 21.1 cm x 0.8 cm	0.7 kg	12
FGQ89100	Azul	Cubierta de Microfibra para limpieza en húmedo para Armazón Flexible HYGEN™	8.3" l x 8.3" w x 0.3" h	1.8 lb	21.1 cm x 21.1 cm x 0.8 cm	0.8 kg	12

Mopas de Microfibra para polvo HYGEN™

Los mopas de Microfibra para polvo HYGEN™ brindan eliminación de polvo para ayudar a prevenir la propagación de infecciones.

- Atrapa y bloquea el polvo, la suciedad y el polvo.
- Limpiar el polvo antes del trapeado húmedo ayuda a reducir la opacidad del piso y mantiene mejor su acabado.
- Probadas para resistir 200 lavados según las pautas de la CDC en agua caliente (71°C) con cloro
- Su parte posterior tejida líder en la industria está hecha de 100% poliéster y se fija de forma segura al marco, incluso después del lavado.



50% mayor superficie
Los trapeadores Rubbermaid HYGEN™ abarcan superficies significativamente mayores que los trapeadores sin ribete para una limpieza más rápida. Disponibles en ancho de hasta 152 cm.



FGQ41200



FGQ41800

RESISTENTES AL BLANQUEADOR
en agua fría y caliente

Certificados que toleran los requerimientos de lavado en agua fría y caliente de la CDC*

DURAN HASTA

500

lavadas**

(hasta 200 con cloro)

Mopas de Microfibra para polvo

NO.	COLOR	DESCRIPCIÓN	DIMENSIONES U.S.	PESO POR CAJA U.S.	DIMENSIONES MÉTRICO	PESO POR CAJA MÉTRICO	EMPAQUE
FGQ41200	Verde, Blanco	Mopa de Microfibra para polvo HYGEN™ - 45.7 cm	21.0" l x 5.2" w x 0.5" h	1.4 lb	53.3 cm x 13.2 cm x 1.3 cm	0.6 kg	12
FGQ42400	Verde	Mopa de Microfibra para polvo HYGEN™ - 61.0 cm	27.5" l x 5.2" w x 0.5" h	2.5 lb	69.9 cm x 13.2 cm x 1.3 cm	1.1 kg	12
FGQ43600	Verde	Mopa de Microfibra para polvo HYGEN™ - 91.4 cm	39.5" l x 5.2" w x 0.5" h	3.3 lb	100.3 cm x 13.2 cm x 1.3 cm	1.5 kg	12
FGQ44800	Verde	Mopa de Microfibra para polvo HYGEN™ - 121.9 cm	51.5" l x 5.2" w x 0.5" h	5.5 lb	130.8 cm x 13.2 cm x 1.3 cm	2.5 kg	12

Mopas de Microfibra para polvo con ribete

NO.	COLOR	DESCRIPCIÓN	DIMENSIONES U.S.	PESO POR CAJA U.S.	DIMENSIONES MÉTRICO	PESO POR CAJA MÉTRICO	EMPAQUE
FGQ41800	Verde	Mopa de Microfibra para polvo con ribete HYGEN™ - 45.7 cm	21.0" l x 9.0" w x 0.5" h	3.2 lb	53.3 cm x 22.9 cm x 1.3 cm	1.5 kg	6
FGQ42600	Verde	Mopa de Microfibra para polvo con ribete HYGEN™ - 61.0 cm	27.5" l x 9.0" w x 0.5" h	3.5 lb	69.9 cm x 22.9 cm x 1.3 cm	1.6 kg	6
FGQ43800	Verde	Mopa de Microfibra para polvo con ribete HYGEN™ - 91.4 cm	40.0" l x 9.0" w x 0.5" h	5.0 lb	101.6 cm x 22.9 cm x 1.3 cm	2.3 kg	6
FGQ44900	Verde	Mopa de Microfibra para polvo con ribete HYGEN™ - 121.9 cm	52.0" l x 9.0" w x 0.5" h	6.8 lb	132.1 cm x 22.9 cm x 1.3 cm	3.1 kg	6
FGQ46000	Verde	Mopa de Microfibra para polvo con ribete HYGEN™ - 152.4 cm	66.5" l x 9.0" w x 0.5" h	8.5 lb	168.9 cm x 22.9 cm x 1.3 cm	3.9 kg	6

* Siempre use químicos y desinfectantes como lo indique la gerencia de mantenimiento.

** Basado en pruebas internas sin blanqueador



Moapas de Microfibra HYGEN™ para trapeado en húmedo

Las moapas de microfibra HYGEN™ están diseñadas específicamente para ayudar a las instalaciones de atención médica a reducir el riesgo de infecciones adquiridas en hospitales con mayor eficacia en comparación con las soluciones de limpieza tradicionales.

- Eliminan el 99.7 % o más de los virus y bacterias, comprobado, solo con agua†
- Probadas para resistir 200 lavadas según las pautas de los CDC en agua caliente (71°C) con cloro
- El diseño patentado en zig-zag está hecho de poliéster y polipropileno para mejorar la facilidad de uso y proporcionar un poder de tallado adicional
- La parte posterior de bucle líder en la industria está hecha de 100 % poliéster y se fija de forma segura al marco, incluso después del lavado
- Ayude a reducir la contaminación cruzada con cinta para bordes codificada por colores que fomenta la limpieza con diferentes colores por área o tarea

REMUEVEN EL 99.7% O MÁS DE LOS VIRUS Y BACTERIAS PRBADOS, SOLO CON AGUA†

- Virus probados: Calicivirus felino (sustituto de Norovirus), coronavirus humano común OC43
- Bacterias probadas: Staphylococcus aureus resistente a la meticilina (MRSA), Clostridioides difficile (C. diff), Pseudomonas aeruginosa
- No probado en COVID-19



FGQ81000



FGQ41000



1863895

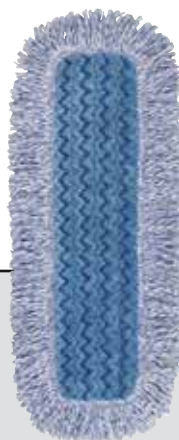

FGQ41600

RESISTENTES AL BLANQUEADOR en agua fría y caliente

Certificados que toleran los requerimientos de lavado en agua fría y caliente de la CDC*

DURAN HASTA 500 lavadas**
(hasta 200 con cloro)

NO.	COLOR	DESCRIPCIÓN	DIMENSIONES U.S.	PESO POR CAJA U.S.	DIMENSIONES MÉTRICO	PESO POR CAJA MÉTRICO	EMPAQUE
FGQ82000	Azul	Mopa de Microfibra para escaleras HYGEN™ - 27.9 cm	13.0" l x 5.2" w x 0.5" h	1.5 lb	33.0 cm x 13.2 cm x 1.3 cm	0.7 kg	6
FGQ81000	Amarillo	Mopa de Microfibra para tallado HYGEN™ - 45.7 cm	20.5" l x 5.2" w x 0.5" h	2.0 lb	52.1 cm x 13.2 cm x 1.3 cm	0.9 kg	6
FGQ41000	Verde, Rojo, Azul	Mopa de Microfibra HYGEN™ para habitaciones - 45.7 cm	20.5" l x 5.2" w x 0.5" h	2.9 lb	52.1 cm x 13.2 cm x 1.3 cm	1.3 kg	12
1863895	Gris	Mopa de Microfibra HYGEN™ Executive Series™ - 45.7 cm	20.5" l x 5.2" w x 0.5" h	2.9 lb	52.1 cm x 13.2 cm x 1.3 cm	1.3 kg	12
FGQ41500	Azul	Mopa de Microfibra HYGEN™ con talladores - 45.7 cm	20.5" l x 5.2" w x 0.5" h	2.8 lb	52.1 cm x 13.2 cm x 1.3 cm	1.3 kg	6
FGQ41600	Azul	Mopa de Microfibra de alta absorbencia HYGEN™ - 45.7 cm	20.5" l x 5.2" w x 0.5" h	4.0 lb	52.1 cm x 13.2 cm x 1.3 cm	1.8 kg	6
FGQ41100	Azul	Mopa de Microfibra HYGEN™ para habitaciones - 61.0 cm	26.0" l x 5.2" w x 0.5" h	4.1 lb	66.0 cm x 13.2 cm x 1.3 cm	1.9 kg	12

† Basado en estudios de terceros en pisos vinílicos con agua solamente | EPA Est. No 92100-CHN-1. No aplica para FGQ81000YL00.

* Siempre use productos químicos de limpieza o desinfectantes según las indicaciones del gerente de su instalación

** Basado en pruebas internas sin lejía.

Armazones Quick-Connect HYGEN™

Los armazones Quick-Connect son delgados y pueden deslizarse debajo del mobiliario y equipo. Su forma trapezoidal mejora la limpieza en las esquinas y otras áreas de difícil acceso.

- Su construcción de aluminio ligero es seguro para la limpieza de Tomógrafos.
- Su sistema de adhesión es reemplazable y sirve para unir cualquier trapeador de microfibra húmedo o seco al armazón.
- Protectores de plástico redondeado que ayudan a proteger paredes y mobiliario.



FGQ56000



EXECUTIVE
SERIES™
1863893

FGQ57000 24" ARMAZÓN CON JALADOR

Con un jalador único en su tipo para recoger agua y escombros



FGQ57000



FGQ56000

NO.	COLOR	DESCRIPCIÓN	DIMENSIONES U.S.	PESO POR CAJA U.S.	DIMENSIONES MÉTRICO	PESO POR CAJA MÉTRICO	EMPAQUE
FGQ55000	Amarillo	Armazón Quick-Connect de 27.9 cm para uso en seco/húmedo	11.0" l x 3.0" w x 1.5" h	4.9 lb	27.9 cm x 7.6 cm x 3.8 cm	2.2 kg	6
FGQ56000	Amarillo	Armazón Quick-Connect de 45.7 cm para uso en seco/húmedo	17.0" l x 3.0" w x 1.5" h	6.5 lb	43.2 cm x 7.6 cm x 3.8 cm	2.9 kg	6
1863893	Negro	Armazón Quick-Connect de 43.2 cm para uso en seco/húmedo Executive	17.0" l x 3.0" w x 1.5" h	6.5 lb	43.2 cm x 7.6 cm x 3.8 cm	2.9 kg	6
FGQ57000	Amarillo	Armazón con jalador Quick-Connect de 61 cm	24.0" l x 3.0" w x 1.5" h	9.2 lb	61.0 cm x 7.6 cm x 3.8 cm	4.2 kg	6
FGQ58000	Amarillo	Armazón Quick-Connect de 88.9 cm para sacudir pasillos	35.0" l x 3.0" w x 1.5" h	13.1 lb	88.9 cm x 7.6 cm x 3.8 cm	5.9 kg	6
FGQ59000	Amarillo	Armazón Quick-Connect de 119.4 cm para sacudir pasillos	47.0" l x 3.0" w x 1.5" h	16.7 lb	119.4 cm x 7.6 cm x 3.8 cm	7.6 kg	6
FGQ59500	Amarillo	Armazón Quick-Connect de 149.9 cm para sacudir pasillos	59.0" l x 3.0" w x 1.5" h	20.8 lb	149.9 cm x 7.6 cm x 3.8 cm	9.4 kg	6

Accesorios para armazón Quick-Connect

NO.	COLOR	DESCRIPCIÓN	DIMENSIONES U.S.	PESO POR CAJA U.S.	DIMENSIONES MÉTRICO	PESO POR CAJA MÉTRICO	EMPAQUE
FGQ11000	Negro	Set de adhesión de repuesto de 27.9 cm para FGQ55000	8.7", 10.0" l x 1.1" w x 0.3" h	0.9 lb	22.1, 25.4 cm x 2.8 cm x 0.6 cm	0.4 kg	6
FGQ18000	Negro	Set de adhesión de repuesto de 43.2 cm para FGQ56000	14.7", 16.0" l x 1.1" w x 0.3" h	1.0 lb	37.3, 40.6 cm x 2.8 cm x 0.6 cm	0.04 kg	6
FGQ24000	Negro	Set de adhesión de repuesto de 61 cm para FGQ57000	21.3", 22.6" l x 1.1" w x 0.3" h	1.3 lb	54.1, 57.4 cm x 2.8 cm x 0.6 cm	0.6 kg	6
FGQ36000	Negro	Set de adhesión de repuesto de 88.9 cm para FGQ58000	32.6", 33.9" l x 1.1" w x 0.3" h	1.6 lb	82.8, 86.1 cm x 2.8 cm x 0.6 cm	0.7 kg	6
FGQ48000	Negro	Set de adhesión de repuesto de 119.4 cm para FGQ59000	44.6", 45.9" l x 1.1" w x 0.3" h	2.1 lb	113.3, 116.6 cm x 2.8 cm x 0.6 cm	0.9 kg	6
FGQ60000	Negro	Set de adhesión de repuesto de 149.9 cm para FGQ59500	56.7", 58.0" l x 1.1" w x 0.3" h	2.5 lb	144.0, 147.3 cm x 2.8 cm x 0.6 cm	1.1 kg	6

Bastones Quick-Connect HYGEN™

Los bastones y postes Quick-Connect hacen más eficiente la limpieza en cada área de sus instalaciones. Su mecanismo de conexión único permite cambiar extensiones de forma sencilla y en poco tiempo.

- Su construcción de aluminio ligero es seguro para la limpieza de Tomógrafos.
- Bastones disponibles en estilos recto y ergonómico con doblez, en ajuste a lo largo entre 51 y 182 cm.
- Los postes de extensión logran que la limpieza en áreas de mucha altura sea rápida, con extensiones de hasta 548 cm.
- El adaptador Quick-Connect FGQ70100 permite el uso de bastones y postes Quick-Connect con cualquier herramienta con cuerda.



Ver video



FGQ70100

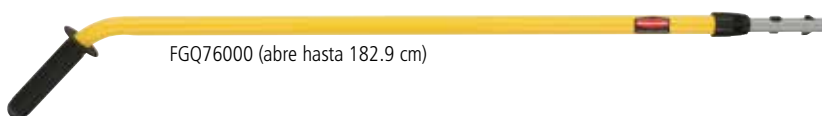

FGQ76000 (abre hasta 182.9 cm)



FGQ74500 (abre hasta 101.6 cm)



1863883 (abre hasta 101.6 cm)



1863882 (abre hasta 182.9 cm)



FGQ76500 (abre hasta 243.8 cm)

Bastones y Postes de Extensión Quick-Connect

NO.	COLOR	DESCRIPCIÓN	DIMENSIONES U.S.	PESO POR CAJA U.S.	DIMENSIONES MÉTRICO	PESO POR CAJA MÉTRICO	EMPAQUE
FGQ74500	Amarillo	Bastón de extensión corta Quick-Connect de 50.8 cm a 101.6 cm	Abierto: 40.0" l x 2.0" w x 2.0" h Cerrado: 20.0" l x 2.0" w x 2.0" h	6.5 lb	Abierto: 101.6 cm x 5.1 cm x 5.1 cm Cerrado: 50.8 cm x 5.1 cm x 5.1 cm	2.9 kg	6
1863883	Plata	Bastón telescópico Executive HYGEN™ de 50.8 cm a 101.6 cm	Abierto: 40.0" l x 2.0" w x 2.0" h Cerrado: 20.0" l x 2.0" w x 2.0" h	6.5 lb	Abierto: 101.6 cm x 5.1 cm x 5.1 cm Cerrado: 50.8 cm x 5.1 cm x 5.1 cm	2.9 kg	6
FGQ75000	Amarillo	Bastón Quick-Connect de 147.3 cm	58.0" l x 1.6" w x 1.6" h	6.3 lb	147.3 cm x 4.1 cm x 4.1 cm	2.9 kg	6
FGQ75500	Amarillo	Bastón de extensión recto Quick-Connect de 121.9 cm a 182.9 cm	Abierto: 72.0" l x 2.0" w x 2.0" h Cerrado: 41.0" l x 2.0" w x 2.0" h	8.8 lb	Abierto: 182.9 cm x 5.1 cm x 5.1 cm Cerrado: 104.1 cm x 5.1 cm x 5.1 cm	4 kg	6
1863882	Plata	Bastón telescópico Executive HYGEN™ de 121.9 cm a 182.9 cm	Abierto: 72.0" l x 2.0" w x 2.0" h Cerrado: 41.0" l x 2.0" w x 2.0" h	8.8 lb	Abierto: 182.9 cm x 5.1 cm x 5.1 cm Cerrado: 104.1 cm x 5.1 cm x 5.1 cm	4 kg	6
FGQ76000	0000	Bastón ergo ajustable Quick-Connect de 121.9 cm a 182.9 cm	Abierto: 72.0" l x 7.5" w x 2.5" h Cerrado: 48.0" l x 7.5" w x 2.5" h	8.7 lb	Abierto: 182.9 cm x 19.1 cm x 6.4 cm Cerrado: 121.9 cm x 19.1 cm x 6.4 cm	3.9 kg	6
FGQ76500	Amarillo	Poste de extensión Quick-Connect de 121.9 cm a 243.8 cm	Abierto: 96.0" l x 2.1" w x 2.1" h Cerrado: 48.0" l x 2.1" w x 2.1" h	16.7 lb	Abierto: 243.8 cm x 5.3 cm x 5.3 cm Cerrado: 121.9 cm x 5.3 cm x 5.3 cm	7.6 kg	6
FGQ77000	Amarillo	Poste de extensión Quick-Connect de 182.3 cm a 365.7 cm	Abierto: 144.0" l x 2.1" w x 2.1" h Cerrado: 72.0" l x 2.1" w x 2.1" h	21.7 lb	Abierto: 365.8 cm x 5.3 cm x 5.3 cm Cerrado: 182.9 cm x 5.3 cm x 5.3 cm	9.8 kg	6
FGQ77500	Amarillo	Poste de extensión Quick-Connect de 182.3 cm a 548.6 cm	Abierto: 216.0" l x 2.1" w x 2.1" h Cerrado: 72.0" l x 2.1" w x 2.1" h	16.6 lb	Abierto: 548.6 cm x 5.3 cm x 5.3 cm Cerrado: 182.9 cm x 5.3 cm x 5.3 cm	7.5 kg	3
FGQ70100	Bk00	Adaptador Quick-Connect	4.5" l x 1.1" w x 1.1" h	0.3 lb	11.4 cm x 2.8 cm x 2.8 cm	0.1 kg	3

Baldes para Microfibra HYGEN™

Los baldes para microfibra HYGEN™ completan un sistema altamente eficiente de limpieza.

Balde de carga

- Para usarse con los trapeadores húmedos Rubbermaid HYGEN™ y herramientas
- Quick-Connect para una limpieza continua con exprimido sin uso de manos
- Fáciles de limpiar, ligeras, fabricadas en plástico no poroso
- Los baldes pueden ser usadas con todos los carros de limpieza para microfibra de Rubbermaid HYGEN™

Balde de carga con tamiz

- El diseño del tamiz permite al usuario humedecer eficaz y ergonómicamente los mops
- Para mopas de microfibra de doble cara

Balde con prensa de exprimido

- Úsela cuando se requiere trapear o mojar el piso con exceso de agua
- El tamiz exprimidor permite exprimir los trapeadores sin tocarlos
- Para usarse con las mopas de microfibra de 46 cm
- Ruedas que no dejan marcas
- Drenaje por la parte inferior para un rápido vaciado
- Disponible en azul con tapa para aplicación de acabado en pisos (FGQ93000)

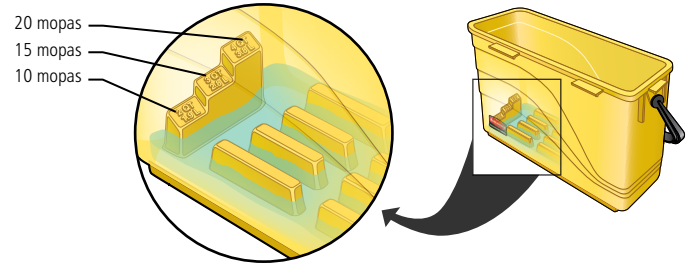

FGQ95088 El diseño del balde previene la sobre-saturación de las mopas de microfibra y tiene una guía medidora para el llenado con solución limpiadora antes de introducir las mopas.

CÓMO USAR EL BALDE DE CARGA 1791802

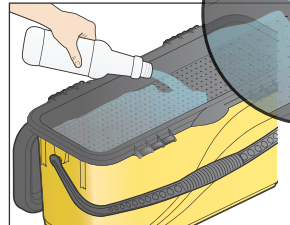
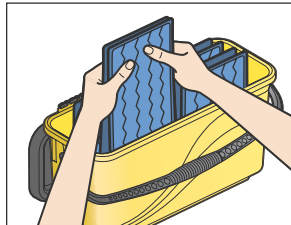

1. Doble la mopa a la mitad con la cara del material hacia afuera. Coloque la mopa doblada en forma vertical dentro del balde.
2. Vierta desinfectante sobre el tamiz abisagrado para humedecer las mopas uniformemente.



Su superficie acanalada en forma de lavadero es única, remueve la mugre y los desechos de las mopas antes del exprimido.



FGQ90088

NO.	COLOR	DESCRIPCIÓN	DIMENSIONES U.S.	PESO POR CAJA U.S.	DIMENSIONES MÉTRICO	PESO POR CAJA MÉTRICO	EMPAQUE
FGQ95088	Amarillo	Balde de carga HYGEN™	23.9" l x 9.5" w x 13.6" h	16.0 lb	60.7 cm x 24.1 cm x 34.6 cm	7.3 kg	3
1863892	Gris	Balde de Carga para Microfibra Executive HYGEN™	23.9" l x 9.5" w x 13.6" h	16.0 lb	60.7 cm x 24.1 cm x 34.6 cm	7.3 kg	3
1791802	Amarillo	Balde de carga HYGEN™ con tamiz	23.9" l x 9.5" w x 13.6" h	17.0 lb	60.7 cm x 24.1 cm x 34.6 cm	7.9 kg	3
FGQ90088	Amarillo	Balde HYGEN™ con prensa de exprimido	14.5" l x 26.2" w x 16.1" h	10.0 lb	36.8 cm x 66.5 cm x 40.9 cm	4.6 kg	1

Sistema de trapeado con Microfibra y Spray HYGEN™ PULSE™

El trapeador PULSE™ limpia mayor superficie en menos tiempo cuando se usa con mopas de microfibra HYGEN™ para limpiar los pisos más rápido y más fácilmente.

- El sistema de solución y depósito integrado patentado libera líquido de manera uniforme detrás del trapeador.



Ver video



FGQ96600

DEPÓSITO DE LLENADO PULSE™

Contiene suficiente solución para limpiar hasta 930 m²



EXECUTIVE SERIES™

1863884



QUICK-CONNECT

Trabaja con cualquier armazón HYGEN™.

CONSTRUCCIÓN LIGERA

Pesa solamente 1.8 kg cuando está totalmente cargado de solución.

PUNTA ANTIDESLIZANTE

Ayuda a evitar que el mango se deslice y se caiga cuando se coloca contra una pared.

1835528

BASTÓN ERGÓNOMICO CON GATILLO

Libera 3 chorros de limpiador.

DEPÓSITO PARA FLUIDOS INCLUIDO

Contiene suficiente solución para limpiar hasta 79m²

VENTANA DE NIVEL DE FLUIDOS

Permite monitorear los fluidos fácilmente.

EL KIT DE TRAPEADO PULSE™ INCLUYE:

- Un bastón con gatillo con depósito para fluidos
- Un armazón Quick-Connect HYGEN™ de 43.2 cm (FGQ56000YL00)
- Dos mopas HYGEN™ de 45.7 cm (FGQ41000BL00)

NO.	COLOR	DESCRIPCIÓN	DIMENSIONES U.S.	CAPACIDAD U.S.	PESO POR CAJA U.S.	DIMENSIONES MÉTRICO	CAPACIDAD MÉTRICO	PESO POR CAJA MÉTRICO	EMPAQUE
1835528	Amarillo	Kit de Trapeado HYGEN™ PULSE™ con armazón de una cara	56.0" l x 4.9" w x 3.8" h	19.0 oz	5.7 lb	142.2 cm x 12.4 cm x 9.5 cm	0.6 L	2.6 kg	1
1863884	Plata	Mopa con aspersor HYGEN™ PULSE™ Executive mop plano una cara	56.0" l x 4.9" w x 3.8" h	19.0 oz	5.7 lb	142.2 cm x 12.4 cm x 9.5 cm	0.6 L	2.6 kg	1
FGQ96600	0000	Depósito de llenado HYGEN™ PULSE™	14.1" l x 8.8" w x 10.8" h	2.0 gal	3.6 lb	35.9 cm x 22.2 cm x 27.3 cm	7.5 L	1.6 kg	1



Varilla Flexible de Microfibra para sacudir HYGEN™

Remove el polvo de grietas y lugares de difícil alcance.

- La varilla se dobla para adaptarse a superficies irregulares
- El bastón Quick-Connect convierte la varilla en una herramienta de largo alcance



RESISTENTES AL BLANQUEADOR en agua fría y caliente

Certificados que toleran los requerimientos de lavado en agua fría y caliente de la CDC*

FGQ85200

MEJOR SUPERFICIE DE CONTACTO

El armazón flexible de la mopa se adapta a la forma de las superficies a limpiar. Excelente para limpiar áreas de difícil acceso. Úsela con su mango o con los bastones y postes de extensión de Rubbermaid HYGEN™.

NO.	COLOR	DESCRIPCIÓN	DIMENSIONES U.S.	PESO POR CAJA U.S.	DIMENSIONES MÉTRICO	PESO POR CAJA MÉTRICO	EMPAQUE
FGQ85000	Negro	Varilla flexible para sacudir Quick-Connect con Funda de Microfibra	28.8" l x 3.3" w x 1.5" h	1.8 lb	73.0 cm x 8.3 cm x 3.8 cm	0.8 kg	6
FGQ85100	Verde	Repuesto de Funda de microfibra para varilla flexible	22.7" l x 3.3" w x 0.8" h	1.2 lb	57.7 cm x 8.3 cm x 1.9 cm	0.5 kg	6
FGQ85200	Blanco	Amazón flexible y sacudidor de Microfibra Executive HYGEN™ de 55.8 cm	28.4" l x 1.1" w x 1.1" h	5.0 lb	72.1 cm x 2.9 cm x 2.9 cm	2.3 kg	6
FGQ85300	Blanco	Sacudidor flexible de Microfibra Executive HYGEN™ de 55.8 cm	12.3" l x 7.0" w x 0.7" h	2.8 lb	31.2 cm x 17.8 cm x 1.9 cm	1.3 kg	6

* Siempre use productos químicos de limpieza o desinfectantes según las indicaciones del gerente de su instalación

Kit de Microfibra HYGEN™ con balde de carga

La mejor solución con todos los productos de microfibra necesarios para limpiar hasta 12 cuartos de hospital.

- Ofrece 40% más espacio que los carros tradicionales así que el usuario no gasta tanto tiempo en regresar por insumos y completa las tareas más rápido
- Puertas de gabinete seguras mantienen los insumos de limpieza ocultos de la vista y con llave cuando los carros están solos
- Ruedas silenciosas que no dejan marcas de 20.3 cm y ruedas giratorias de 10.2cm brindan gran maniobrabilidad
- Compacto; cabe en lugares reducidos y con gran capacidad. Solo 56 cm de ancho
- Cumple con estándares de Cuidado del Ambiente, con sus puertas y cerradura

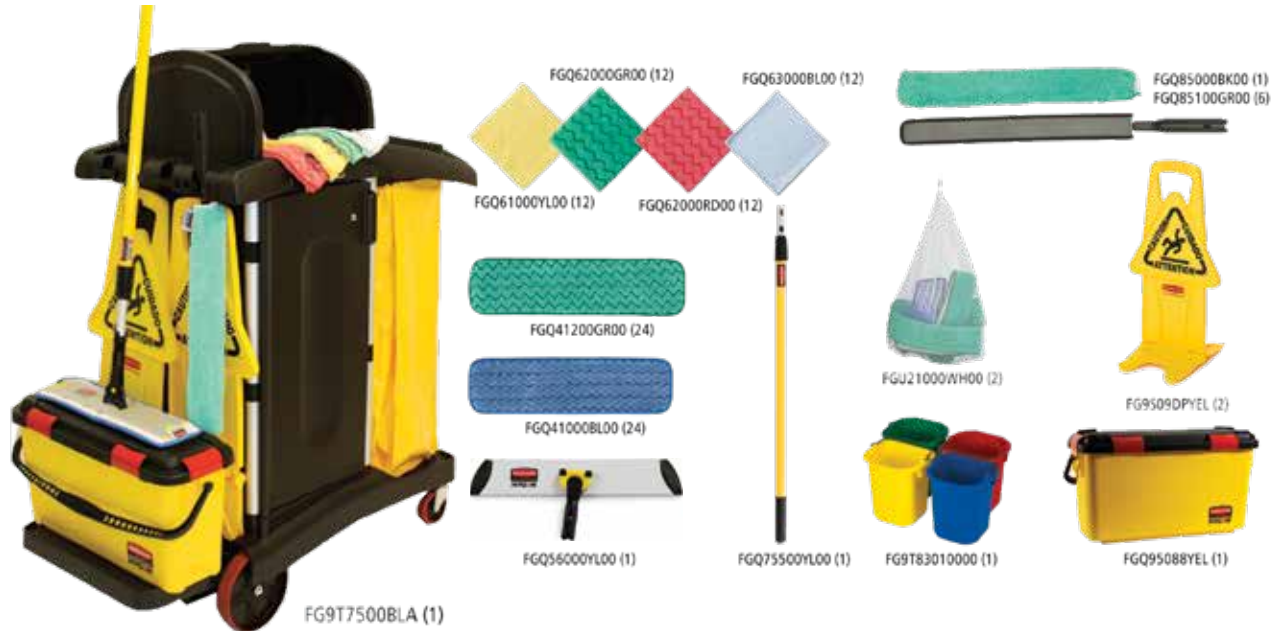

NO.	COLOR	DESCRIPCIÓN	DIMENSIONES U.S.	PESO POR CAJA U.S.	DIMENSIONES MÉTRICO	PESO POR CAJA MÉTRICO	EMPAQUE
1784284	N/A	Kit de Microfibra HYGEN™ con balde de carga	48.0" l x 29.0" w x 27.0" h	112.0 lb	121.9 cm x 73.7 cm x 68.6 cm	50.9 kg	1



MANEJO DE DESECHOS
Y RECICLAJE

CONTENEDORES
DECORATIVOS

LIMPIEZA

MANEJO DE
MATERIALES

SOLUCIONES PARA
EL BAÑO

SERVICIO DE
ALIMENTOS

ACCESORIOS
E INDICE

1835528, FGQ41000BL00

Sistema de Mopa Plana Adaptable

El kit de Mopa Plana Adaptable está hecho para trapear grandes superficies de forma ergonómica usando microfibra y el balde con prensa lateral WaveBrake®.

- La mopa se conecta al armazón de dos formas diferentes, por bolsillos o por pestaña, para dos estilos distintos de trapeado con microfibra
- Las mopas del sistema adaptable pueden lavarse hasta 200 veces (100 con blanqueador)



LIMPIE MEJOR CON MENOS ESFUERZO

La mopa de microfibra pesa 70% menos cuando está completamente empapada[†], reduciendo la tensión del usuario.



RETÍRELA SIN TOCARLA

Prácticos clips ayudan a evitar el contacto con la mopa sucia durante la remoción.



COMPATIBLE CON WAVEBRAKE Y QUICK-CONNECT

Un nuevo sistema de trapeado con microfibra que trabaja con el ya conocida WaveBrake® de prensa lateral.



AHORRE TIEMPO

Limpie los pisos 15% más rápido con el Sistema de Mops Plana Adaptable.[†]



LIMPIE MAYOR SUPERFICIE

7% más absorbente después de estar ya mojado.[†]



Ver video



Ver video

EL SISTEMA DE TRAPEADO CON MICROFIBRA EXPRIMIBLE

le permite integrar la mopa de microfibra con su proceso de limpieza actual, mientras elimina el 99.7% o más de los patógenos^{†1}



2132428

NO.	COLOR	DESCRIPCIÓN	DIMENSIONES U.S.	PESO POR CAJA U.S.	DIMENSIONES MÉTRICO	PESO POR CAJA MÉTRICO	EMPAQUE
2132428	Negro	Armazón para Mopa Plana Adaptable de 45.7 cm	18.3" x 4.0" x 1.8"	14.4 lb	46.4 cm x 10.2 cm x 4.5 cm	6.5 kg	12
2132427	Azul	Almohadilla de Microfibra para Mopa Plana Adaptable de 45.7 cm	19.5" x 5.5" x 0.4"	3.7 lb	49.5 cm x 14.0 cm x 0.9 cm	1.7 kg	12
2132431	Verde	Almohadilla de Microfibra para Mopa Plana Adaptable de 45.7 cm	19.5" x 5.5" x 0.4"	3.7 lb	49.5 cm x 14.0 cm x 0.9 cm	1.7 kg	12
2132423	Rojo	Almohadilla de Microfibra para Mopa Plana Adaptable de 45.7 cm	19.5" x 5.5" x 0.4"	3.7 lb	49.5 cm x 14.0 cm x 0.9 cm	1.7 kg	12
2132425	Negro	Inserto exprimidor para Mopa Plana Adaptable	8.5" x 8.4" x 1.5"	2.6 lb	21.6 cm x 21.3 cm x 3.8 cm	1.2 kg	12
2132426	Negro	Kit de Mopa Plana Adaptable*	42.0" x 9.0" x 3.5"	4.0 lb	106.7 cm x 22.9 cm x 8.9 cm	1.8 kg	1

* El kit incluye (1) Armazón, (2) Mopas azules, (1) Prensa, (1) Bastón versátil Quick-Connect.

† vs. la Mopa de algodón Super Stitch Cotton de RCP.

¹ Probado con agua solamente en superficies de vinil. VIRUS PRBADO: Calicivirus felino (sustituto de Norovirus): 99.94% | BACTERIA PRBADA: MRSA: 99.90%, Pseudo: 99.92%, C.diff: 99.94%. No probado en SARS-CoV-2, el virus causante de COVID-19. EPA Est. No 92100-CHN-1.

Paños y mopas de Microfibra ligera

La microfibra de grado comercial ayuda a limpiar las superficies más eficientemente que las herramientas tradicionales de algodón para brindar instalaciones más limpias y saludables.

- Comprobado que soportan 100 lavadas de acuerdo a lineamientos de la CDC para agua caliente (71°C) con blanqueador
- Ayuda a reducir la contaminación cruzada con paños codificados por colores que fomentan la limpieza con diferentes colores por área o tarea

REMUEVEN EL 99.7% O MÁS DE LAS BACTERIAS PROBADAS, CON SOLO AGUA*

- Bacterias probadas: Staphylococcus aureus resistente a la meticilina (MRSA), Clostridioides difficile (C. diff), Pseudomonas aeruginosa
- No probado en COVID-19



FGQ40800



3486108



FGQ40900



FGQ55900



FGQ74900

NO.	COLOR	DESCRIPCIÓN	DIMENSIONES U.S.	PESO POR CAJA U.S.	DIMENSIONES MÉTRICO	PESO POR CAJA MÉTRICO	EMPAQUE
1820577	Rosa	Paño ligero de Microfibra Comercial	12.0" l x 12.0" w	13.8 lb	30.5 cm x 30.5 cm	6.3 kg	288
1820578	Verde	Paño ligero de Microfibra Comercial	12.0" l x 12.0" w	13.8 lb	30.5 cm x 30.5 cm	6.3 kg	288
1820579	Azul	Paño ligero de Microfibra Comercial	12.0" l x 12.0" w	13.8 lb	30.5 cm x 30.5 cm	6.3 kg	288
1820580	Amarillo	Paño ligero de Microfibra Comercial	12.0" l x 12.0" w	13.8 lb	30.5 cm x 30.5 cm	6.3 kg	288
1820581	Rosa	Paño ligero de Microfibra Comercial	16.0" l x 16.0" w	13.8 lb	40.6 cm x 40.6 cm	6.3 kg	288
1820582	Verde	Paño ligero de Microfibra Comercial	16.0" l x 16.0" w	13.8 lb	40.6 cm x 40.6 cm	6.3 kg	288
1820583	Azul	Paño ligero de Microfibra Comercial	16.0" l x 16.0" w	13.8 lb	40.6 cm x 40.6 cm	6.3 kg	288
1820584	Amarillo	Paño ligero de Microfibra Comercial	16.0" l x 16.0" w	13.8 lb	40.6 cm x 40.6 cm	6.3 kg	288
FGQ40900	Azul	Mopa húmeda de Microfibra Comercial ligera - 45.7 cm	20.0" l x 5.0" w x 0.5" h	1.8 lb	50.8 cm x 12.7 cm x 1.3 cm	0.8 kg	12
FGQ40800	Verde	Mopa para polvo de Microfibra Comercial con ribete - 45.7 cm	20.0" l x 8.0" w x 0.5" h	3.0 lb	50.8 cm x 20.3 cm x 1.3 cm	1.3 kg	12
FGQ55900	Negro	Armazón Quick-Connect de plástico para seco/húmedo - 45.7 cm	17.6" l x 3.0" w x 1.5" h	6.1 lb	44.7 cm x 7.6 cm x 3.8 cm	2.8 kg	6
FGQ74900	Amarillo	Bastón de acero Quick-Connect ligero	52.0" l 1.0" w 1.0" h	7.1 lb	132.1 cm x 2.5 cm x 2.5 cm	3.2 kg	6
3486108	N/A	Mopa con aspensor de Microfibra Comercial (no incluye almohadilla)	52.0" l x 4.5" w x 3.5" h	3.0 lb	132.1 cm x 11.4 cm x 8.9 cm	1.4 kg	1

* Basado en pruebas de terceros en la superficie de losetas de composición de vinilo solo con agua | EPA Est. No 92100-CHN-1. No aplica para FGQ40800GR00.

Sistemas de acabado FLOW™

Ayuda a reducir los costos de trabajo y a mejorar la productividad y bienestar del trabajador con el novedoso y portátil sistema de acabado Rubbermaid FLOW™. Su sistema de mochila y mango de alta capacidad permite la liberación de solución controlada por el usuario para un acabado en sus pisos más eficiente.

FGQ97900 KIT DE ACABADO FLOW™ INCLUYE:

Mochila, Bastón con gatillo, Armazón Quick-Connect de 45.7 cm, y Mopa plana de Nylon FLOW™ FGQ80500

TECNOLOGÍA CLEAN CONNECT™:

La manguera de la mochila se conecta al bastón con gatillo usando la tecnología Clean Connect™ para un relleno de solución sin derrames.

BASTÓN CON GATILLO

Su bastón ergonómico con gatillo rojo libera una cierta cantidad de solución de acabado cada que se acciona.

COMODIDAD MEJORADA

La mochila tiene canales de ventilación para mejorar el flujo de aire y reducir la humedad en la espalda mientras se usa.

PROTEGE EL BIENESTAR DEL USUARIO

Correas en el pecho y la cintura disminuyen el peso a las caderas en lugar de los hombros, reduciendo el esfuerzo del trabajador.

OPCIÓN PARA MOPA DE HILO O MOPA PLANA

El kit incluye una mopa plana de Nylon FLOW™ FGQ80500. Se conecta fácilmente al bastón usando Quick-Connect.



Sistema de mochila de alta capacidad

Rubbermaid FLOW™ tiene capacidad para 5.7 lt para dar acabado a hasta 280 m² de superficie. Su abertura de 7.6 cm hace el relleno muy sencillo.

NO.	COLOR	DESCRIPCIÓN	DIMENSIONES U.S.	CAPACIDAD U.S.	PESO POR CAJA U.S.	DIMENSIONES MÉTRICO	CAPACIDAD MÉTRICO	PESO POR CAJA MÉTRICO	EMPAQUE
FGQ97900	Amarillo	Kit de acabado FLOW™	56.0" l x 9.8" w x 3.8" h	1.5 gal	8.2 lb	142.2 cm x 24.8 cm x 9.5 cm	5.7 L	3.7 kg	1
FGQ80500	Blanco	Mopa de Nylon FLOW™	6.5" l x 3.2" w x 19.7" h	N/A	5.0 lb	16.5 cm x 8.0 cm x 50.0 cm	N/A	2.3 kg	6
FGQ97700	0000	Depósito de reemplazo FLOW™	20.0" l x 6.0" w x 0.4" h	1.5 gal	2.4 lb	50.8 cm x 15.2 cm x 1.0 cm	5.7 L	1.1 kg	2

Mopa de Microfibra para Acabados.

Balde de acabado

Tiene las mismas características que el balde exprimidor de prensa para microfibra, en color azul, comúnmente asociado con la aplicación de acabado en pisos.

Mopa de Acabado

Da resultados profesionales y estéticos más fácilmente y más rápido que con los métodos tradicionales.

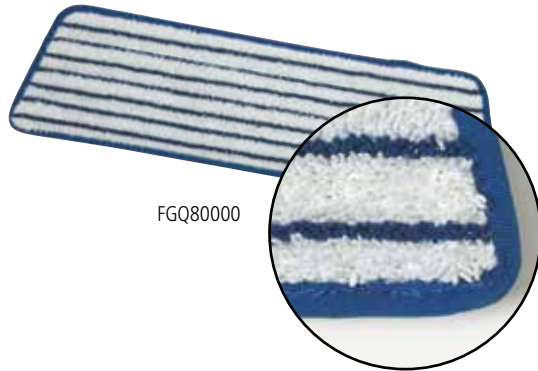

FGQ80000



FGQ93000

Sistema de Acabado con Microfibra

Garantiza absorción y liberación controlada en el proceso de acabado.

- Brinda una cobertura de 18.6 m² a 27.9 m² por cada mopa cargada
- Fibras de nylon para una aplicación rápida y suave
- Balde resellable (FGQ93000) mantiene fresco el producto hasta su próxima aplicación o trabajo, ahorrando tiempo en el proceso de limpieza
- Balde con superficie lisa, suave y no porosa que se limpia fácilmente reduciendo el tiempo de limpieza en sistemas tradicionales



FGQ05000

Acabado con mopa plana

NO.	COLOR	DESCRIPCIÓN	DIMENSIONES U.S.	PESO POR CAJA U.S.	DIMENSIONES MÉTRICO	PESO POR CAJA MÉTRICO	EMPAQUE
FGQ80000	Blanco	Mopa plana de 45.7 cm	18.0" l x 5.5" w x 0.5" h	1.9 lb	45.7 cm x 14.0 cm x 1.3 cm	0.9 kg	6
FGQ93000	Azul	Balde de acabado	14.7" l x 26.2" w x 16.2" h	12.1 lb	37.3 cm x 66.5 cm x 41.1 cm	5.5 kg	1

Sistema de Acabado con mopa plana

NO.	COLOR	DESCRIPCIÓN	DIMENSIONES U.S.	CAPACIDAD U.S.	PESO POR CAJA U.S.	DIMENSIONES MÉTRICO	CAPACIDAD MÉTRICO	PESO POR CAJA MÉTRICO	EMPAQUE
FGQ05000	0000	Sistema de Acabados con Microfibra, incluye balde con tapa, tamiz, 6 mopas y un armazón	18.0" l x 5.0" w	22.0 qt	10.6 lb	45.7 cm x 12.7 cm	20.8 L	4.8 kg	1
FGE05200	Blanco	Mopa de Microfibra para acabado, con ribete	18.0" l x 5.0" w	N/A	5.0 lb	45.7 cm x 12.7 cm	N/A	2.3 kg	6

MANEJO DE DESECHOS Y RECICLAJE

CONTENEDORES DECORATIVOS

LIMPIEZA

MANEJO DE MATERIALES

SOLUCIONES PARA EL BAÑO

SERVICIO DE ALIMENTOS

ACCESORIOS E INDICE

MANEJO DE DESECHOS
Y RECICLAJE

CONTENDORES
DECORATIVOS

LIMPIEZA

MANEJO DE
MATERIALES

SOLUCIONES PARA
EL BAÑO

SERVICIO DE
ALIMENTOS

ACCESORIOS
E ÍNDICE



WAVEBRAKE®

Rubbermaid Commercial Products presentó el primer balde de resina para trapeado en 1974. El balde de trapeado Brute® se presentó en 1995 con nuevas características ergonómicas. WaveBrake® se introdujo en 2005 con un diseño patentado de balde con barrera que redujo las salpicaduras para un trapeado más eficiente y seguro.

Rubbermaid Commercial Products continúa innovando, mejorando la reducción de salpicaduras y agregando nuevas características que superan cualquier otro balde de trapeado tradicional. Estas características ayudan a WaveBrake® a limpiar pisos con menos esfuerzo para hacer el trabajo de manera más segura.

Fabricado con orgullo en Winchester, Virginia, WaveBrake® cuenta con una estructura de plástico moldeado de red estructural para garantizar la más alta calidad y durabilidad al mismo tiempo que ofrece un rendimiento líder en la industria.



Ver video

DISEÑADO POR PROFESIONALES



Ver video



Ver video



HASTA 80% MENOS SALPICADURAS¹

Las barreras patentadas WaveBreak® dan como resultado menos salpicaduras al trapear y maniobrar, lo que ayuda a crear un entorno más seguro para los clientes y el personal.



FÁCIL DE VACIAR

Un desagüe incorporado elimina la tensión de levantar y doblar al vaciar el balde. Las manijas integradas ayudan a garantizar un agarre seguro para levantar y vaciar el balde.



EXPRIMIDOR CON 5 AÑOS DE GARANTÍA²

Los exprimidores de prensa frontal y lateral están diseñados para durar 5 años o 200 000 ciclos de exprimido.

¹ En comparación con el balde exprimidor de un solo compartimento de 40 litros de la competencia, sin incluir el balde divisor ni los accesorios. ² Basado en pruebas internas del exprimidor lateral.



LIMPIEZA CON CÓDIGO DE COLOR

Los profesionales de la limpieza de hoy en día utilizan un sistema de limpieza codificado por colores, utilizando cubetas, bastones y mopas codificados por colores para ayudar a reducir la contaminación cruzada. Además, se pueden organizar por función, departamento o área del edificio, lo que facilita el seguimiento del uso.

USO RECOMENDADO:

El sistema de codificación por color puede variar por proceso y por aplicación; sin embargo, Rubbermaid Commercial Products, en consonancia con los expertos de la industria, recomienda el siguiente sistema:

- **Amarillo:** Limpieza interna
- **Café:** Limpieza interna
- **Rojo:** Áreas de baños de alto riesgo
- **Azul:** Limpieza general
- **Verde:** Áreas generales de procesamiento de alimentos, servicio y bar
- **Negro:** Limpieza de áreas públicas



Ver video



Baldes y exprimidores WaveBrake®

Con características que superan a los baldes tradicionales, la nueva generación de WaveBrake® ayuda a limpiar pisos con menos esfuerzo para hacer el trabajo de manera más segura, sin sacrificar la calidad y la durabilidad.

- MEJORE LA SEGURIDAD Y LA PRODUCTIVIDAD: Las barreras internas WaveBrake® causan menos salpicaduras al trapear y maniobrar, lo que ayuda a crear un entorno más seguro. Además, el agua permanece en el balde, lo que elimina los viajes innecesarios para rellenarlo, mejorando la productividad
- 80% MENOS DE SALPICADURAS: las barreras internas WaveBrake® interrumpen la formación de olas y reducen las salpicaduras hasta en un 80% en comparación con los principales competidores*
- FÁCIL VACIADO: La nueva generación de baldes WaveBrake® está diseñada para vaciar el agua de manera segura con menos esfuerzo. Sus diseño brinda total control, para un proceso de vaciado seguro y estable
- DISEÑADO PARA DURAR: El exprimidor WaveBrake® de nueva generación está diseñado y construido con los más altos estándares de calidad. Los exprimidores WaveBrake® tienen garantía de 5 años
- ASAS INTEGRADAS Y BORDE DE VACIADO: levante y vacíe el balde con facilidad, con menos tensión
- VERTIDOR: ayuda a evitar que el agua se derrame en los pisos mientras vacía el agua sucia, ayudando a que el piso permanezca seco y seguro



COLORES DISPONIBLES:



Balde y exprimidor WaveBrake® con prensa lateral

NO.	COLOR	DESCRIPCIÓN	DIMENSIONES U.S.	PESO POR CAJA U.S.	CAPACIDAD U.S.	DIMENSIONES MÉTRICO	CAPACIDAD MÉTRICO	PESO POR CAJA MÉTRICO	EMPAQUE
FG748000YEL	Amarillo	Combo WaveBrake® de prensa lateral - 24.5 L	18.9" l x 16.6" w x 23.5" h	20.7 lb	26.0 qt	47.9 cm x 42.2 cm x 59.7 cm	9.4 kg	24.6 L	1
FG758088YEL	Amarillo	Combo WaveBrake® de prensa lateral - 33.1 L	20.3" l x 16.4" w x 21.3" h	21.6 lb	35.0 qt	51.6 cm x 41.8 cm x 54.9 cm	9.8 kg	33.1 L	1
FG758088BRN	Café	Combo WaveBrake® de prensa lateral - 33.1 L	20.3" l x 16.4" w x 21.3" h	21.6 lb	35.0 qt	51.6 cm x 41.8 cm x 54.9 cm	9.8 kg	33.1 L	1
FG758888BLUE	Azul	Combo WaveBrake® de prensa lateral - 33.1 L	20.3" l x 16.4" w x 21.6" h	21.6 lb	35.0 qt	51.6 cm x 41.8 cm x 54.9 cm	9.8 kg	33.1 L	1
FG758888RED	Rojo	Combo WaveBrake® de prensa lateral - 33.1 L	20.3" l x 16.4" w x 21.6" h	21.6 lb	35.0 qt	51.6 cm x 41.8 cm x 54.9 cm	9.8 kg	33.1 L	1
FG758888GRN	Verde	Combo WaveBrake® de prensa lateral - 33.1 L	20.3" l x 16.4" w x 21.6" h	21.6 lb	35.0 qt	51.6 cm x 41.8 cm x 54.9 cm	9.8 kg	33.1 L	1
1863896	Negro	Combo WaveBrake® Executive de prensa lateral - 33.1 L	30.2" l x 16.6" w x 20.5" h	24.4 lb	35.0 qt	76.7 cm x 42.1 cm x 52.1 cm	11.1 kg	33.1 L	1
2031764	Amarillo	Combo WaveBrake® de prensa lateral con drenaje - 33.1 L	20.3" l x 16.4" w x 21.6" h	21.6 lb	35.0 qt	51.6 cm x 41.8 cm x 54.9 cm	9.8 kg	33.1 L	1
FG618688YEL	Amarillo	Combo WaveBrake® de prensa lateral con drenaje - 41.6 L	23.6" l x 16.8" w x 19.8" h	21.6 lb	44.0 qt	60.0 cm x 42.7 cm x 50.2 cm	9.8 kg	41.6 L	1

Balde y exprimidor WaveBrake® con prensa frontal

NO.	COLOR	DESCRIPCIÓN	DIMENSIONES U.S.	PESO POR CAJA U.S.	CAPACIDAD U.S.	DIMENSIONES MÉTRICO	CAPACIDAD MÉTRICO	PESO POR CAJA MÉTRICO	EMPAQUE
FG757788YEL	Amarillo	Combo WaveBrake® de prensa frontal - 33.1 L	20.3" l x 16.4" w x 21.6" h	21.6 lb	35.0 qt	51.6 cm x 41.8 cm x 54.9 cm	9.8 kg	33.1 L	1
FG757788BRN	Café	Combo WaveBrake® de prensa frontal - 33.1 L	20.3" l x 16.4" w x 21.6" h	21.6 lb	35.0 qt	51.6 cm x 41.8 cm x 54.9 cm	9.8 kg	33.1 L	1
FG757888BLUE	Azul	Combo WaveBrake® de prensa frontal - 33.1 L	20.3" l x 16.4" w x 21.6" h	21.6 lb	35.0 qt	51.6 cm x 41.8 cm x 54.9 cm	9.8 kg	33.1 L	1
FG757888RED	Rojo	Combo WaveBrake® de prensa frontal - 33.1 L	20.3" l x 16.4" w x 21.6" h	21.6 lb	35.0 qt	51.6 cm x 41.8 cm x 54.9 cm	9.8 kg	33.1 L	1
FG757888GRN	Verde	Combo WaveBrake® de prensa frontal - 33.1 L	20.3" l x 16.4" w x 21.6" h	21.6 lb	35.0 qt	51.6 cm x 41.8 cm x 54.9 cm	9.8 kg	33.1 L	1
1863898	Negro	Combo WaveBrake® Executive de prensa frontal - 33.1 L	30.2" l x 16.6" w x 27.8" h	22.3 lb	35.0 qt	76.7 cm x 42.1 cm x 70.5 cm	10.1 kg	33.1 L	1
FG757688YEL	Amarillo	Combo WaveBrake® de prensa frontal con drenaje - 41.6 L	28.8" l x 17.0" w x 23.5" h	27.3 lb	44.0 qt	60.5 cm x 43.2 cm x 59.7 cm	12.4 kg	41.6 L	1

* Versus otros baldes con exprimidor de 31 litros sin incluir cubetas con divisiones y accesorios.



Balde Institucional y exprimidor WaveBrake®

Con características que superan a los baldes tradicionales, la nueva generación WaveBrake® ayuda a limpiar pisos con menos esfuerzo para hacer el trabajo de manera más segura, sin sacrificar la calidad y la durabilidad.

- MEJORE LA SEGURIDAD Y LA PRODUCTIVIDAD: Las barreras internas patentadas WaveBrake® dan como resultado menos salpicaduras al trapear y maniobrar, lo que ayuda a crear un entorno más seguro para los clientes y el personal. Además, el agua permanece en el balde, lo que elimina los viajes innecesarios al cuarto de almacenamiento para rellenar, mejorando la productividad
- 80% MENOS SALPICADURAS: las barreras internas WaveBrake® moldeadas interrumpen la formación de olas y reducen las salpicaduras hasta en un 80% en comparación con los principales competidores*
- VACIADO SENCILLO: La nueva generación de baldes WaveBrake® está diseñada para vaciar el agua de manera segura con menos esfuerzo. Las manijas integradas, el borde de vaciado y el pico vertedor brindan control durante la elevación y el vaciado, para un proceso de vaciado seguro y estable
- ASAS INTEGRADAS Y BORDE DE VACIADO: levante y vacíe el balde de la fregona con facilidad, con menos tensión
- VERTIDOR: ayuda a evitar que el agua se derrame en los pisos mientras vacía el agua sucia, para ayudar a que el piso permanezca seco y seguro



NO.	COLOR	DESCRIPCIÓN	DIMENSIONES U.S.	PESO POR CAJA U.S.	CAPACIDAD U.S.	DIMENSIONES MÉTRICO	CAPACIDAD MÉTRICO	PESO POR CAJA MÉTRICO	EMPAQUE
FG759088YEL	Amarillo	Balde Institucional WaveBrake® con exprimidor de tamiz	20.1" l x 16.8" w x 20.5" h	14.0 lb	35.0 qt	51.1 cm x 42.6 cm x 52.1 cm	6.3 kg	33.1 L	1

Balde con ruedas WaveBrake®

Con características que superan a los baldes tradicionales, la nueva generación WaveBrake® ayuda a limpiar pisos con menos esfuerzo para hacer el trabajo de manera más segura, sin sacrificar la calidad y la durabilidad.

- MEJORE LA SEGURIDAD Y LA PRODUCTIVIDAD: Las barreras internas patentadas WaveBrake® dan como resultado menos salpicaduras al trapear y maniobrar, lo que ayuda a crear un entorno más seguro para los clientes y el personal. Además, el agua permanece en la cubeta, lo que elimina los viajes innecesarios al cuarto de almacenamiento para rellenar, mejorando la productividad
- 80% MENOS SALPICADURAS: Las barreras internas moldeadas WaveBrake® interrumpen la formación de olas y reducen las salpicaduras hasta en un 80% en comparación con los principales competidores*
- VACIADO SENCILLO: La nueva generación de baldes WaveBrake® está diseñada para vaciar el agua de manera segura con menos esfuerzo. Las manijas integradas, el borde de vaciado y el pico vertedor brindan control durante la elevación y el vaciado, para un proceso de vaciado seguro y estable
- ASAS INTEGRADAS Y BORDE DE VACIADO: levante y vacíe el balde de la fregona con facilidad, con menos tensión
- VERTIDOR: ayuda a evitar que el agua se derrame en los pisos mientras vacía el agua sucia, para ayudar a que el piso permanezca seco y seguro
- CONEXIONES DE ESCURRIDOR SEGURAS: Las guías para el exprimidor integradas garantizan una conexión segura al balde, lo que proporciona estabilidad mientras escurre y maniobra, para ayudar a prevenir derrames



Ver video



2064914

NO.	COLOR	DESCRIPCIÓN	DIMENSIONES U.S.	PESO POR CAJA U.S.	CAPACIDAD U.S.	DIMENSIONES MÉTRICO	CAPACIDAD MÉTRICO	PESO POR CAJA MÉTRICO	EMPAQUE
2064914	Amarillo	Balde WaveBrake® con ruedas - 33.1 L	20.3" l x 16.1" w x 17.3" h	43.0 lb	35.0 qt	51.4 cm x 40.8 cm x 43.9 cm	19.5 kg	33.1 L	4

*Versus otros baldes con exprimidor de 31 litros sin incluir baldes con divisiones y accesorios.

Combo Tandem™ de balde y exprimidor de 29 L

Diseño compacto "todo en uno" para exprimir de forma eficiente sin perder piezas.

- Diseño de una sola pieza: balde integrado con exprimidor
- Agujeros en ambas placas del escurridor sacan más agua de la mopa en menos tiempo
- Ruedas giratorias de 7.6 cm para excelente maniobrabilidad
- Asas incorporadas en la parte inferior de la cubeta facilitan levantar y vaciar
- Acepta mopas de hasta 680 gr.



NO.	COLOR	DESCRIPCIÓN	DIMENSIONES U.S.	PESO POR CAJA U.S.	CAPACIDAD U.S.	DIMENSIONES MÉTRICO	CAPACIDAD MÉTRICO	PESO POR CAJA MÉTRICO	EMPAQUE
FG738000	Amarillo	Combo Tandem™ de balde y exprimidor - 29 L	22.6" l x 13.3" w x 32.3" h	11.8 lb	31.0 qt	57.5 cm x 33.7 cm x 81.9 cm	5.4 kg	29.0 L	1

Exprimidores WaveBrake®

La nueva generación de exprimidores WaveBrake® está diseñada y fabricada con los más altos estándares de calidad y ofrecen 5 años de garantía.

- GARANTÍA DE 5 AÑOS: Ambos exprimidores, de prensa lateral y prensa frontal, están diseñados para durar 5 años o 200,000 ciclos
- CONEXIONES SEGURAS: Las guías integradas garantizan una conexión segura al balde, proporcionando estabilidad mientras se exprime y maniobra para prevenir derrames
- FUNCIONA PARA GRAN VARIEDAD DE MOPAS: Exprime efectivamente variedad de mopas desde XS hasta XL (300 ml a 946 ml)
- MANGO DURADERO: El mango está hecho de acero con una cómoda empuñadura para mayor durabilidad.

COLORES DISPONIBLES:



Ver video



2064915



2064959

NO.	COLOR	DESCRIPCIÓN	DIMENSIONES U.S.	PESO POR CAJA U.S.	CAPACIDAD U.S.	DIMENSIONES MÉTRICO	CAPACIDAD MÉTRICO	PESO POR CAJA MÉTRICO	EMPAQUE
2064915	Amarillo	Exprimidor de prensa lateral WaveBrake®	15.8" l x 13.4" w x 31.1" h	22.3 lb	N/A	40.0 cm x 34.0 cm x 79.1 cm	10.1 kg	N/A	2
2064960	Negro	Exprimidor de prensa lateral WaveBrake® Executive	15.8" l x 13.4" w x 31.1" h	22.3 lb	N/A	40.0 cm x 34.0 cm x 79.1 cm	10.1 kg	N/A	2
2064959	Amarillo	Exprimidor de prensa frontal WaveBrake®	12.8" l x 11.9" w x 39.9" h	21.3 lb	N/A	32.5 cm x 30.3 cm x 101.3 cm	9.7 kg	N/A	2
2065001	Rojo	Exprimidor de prensa frontal WaveBrake®	12.8" l x 11.9" w x 39.9" h	21.3 lb	N/A	32.5 cm x 30.3 cm x 101.3 cm	9.7 kg	N/A	2
2064994	Negro	Exprimidor de prensa frontal WaveBrake® Executive	12.8" l x 11.9" w x 39.9" h	21.3 lb	N/A	32.5 cm x 30.3 cm x 101.3 cm	9.7 kg	N/A	2

Balde para agua sucia WaveBrake®

Manteniendo el agua sucia separada del agua limpia, el balde para agua sucia ayuda a reducir la posibilidad de contaminación cruzada. Los modelos WaveBrake® Executive Series™ incluyen el balde para agua sucia.

COLORES DISPONIBLES:



2064907

NO.	COLOR	DESCRIPCIÓN	DIMENSIONES U.S.	PESO POR CAJA U.S.	CAPACIDAD U.S.	DIMENSIONES MÉTRICO	CAPACIDAD MÉTRICO	PESO POR CAJA MÉTRICO	EMPAQUE
2064907	Rojo	Balde para agua sucia WaveBrake® para baldes de 33.1 y 41.6 L	15.2" l x 9.8" w x 14.0" h	15.0 lb	18.0 qt	38.6 cm x 24.8 cm x 35.6 cm	6.8 kg	17.3 L	6
2064905	Gris	Balde para agua sucia WaveBrake® para baldes de 33.1 y 41.6 L	15.2" l x 9.8" w x 14.0" h	15.0 lb	18.0 qt	38.6 cm x 24.8 cm x 35.6 cm	6.8 kg	17.3 L	6

CONSTRUCCIÓN DE LAS MOPAS

MOPAS DE HILO

El tipo de hilo es el factor más importante en la capacidad de lavado, absorberencia, durabilidad y liberación de la mopa. Comprender el tipo de hilo ayuda a elegir adecuadamente la mopa para la variedad de aplicaciones.



TUBOS DE MICROFIBRA

El más duradero, resiste la limpieza abrasiva y el tallado de alta resistencia con una excelente absorberencia.



ACABADO

Diseñado para proporcionar una liberación suave y uniforme de químicos y acabados para pisos. Menos pelusa en comparación con el rayón.

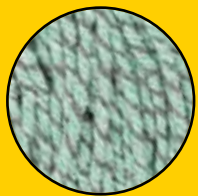

MICROFIBRA

Alta durabilidad, no abrasiva y para todo propósito.



RAYÓN

Para uso general. Absorción de líquidos confiable. Hilo de la más alta calidad. Resiste el crecimiento de moho, prolongando la vida útil del mop y la apariencia blanca.



DE MEZCLA SHRINKLESS®

Para uso general. Prelavado para reducir el encogimiento. Mayor duración y menos pelusa en comparación con el algodón. Altamente absorbente/no requiere ablandar.



MEZCLA SINTÉTICA

Los hilos de trapeador totalmente sintéticos resisten las superficies abrasivas del piso.

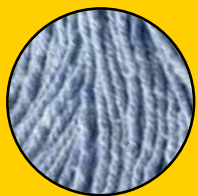

MEZCLA

Para uso general. Más durable y menos pelusa que el algodón. Altamente absorbente/no requiere ablandar.



CUARTO LIMPIO

Hecho de tela tejida de rayón/poliéster que no se deshilacha ni suelta pelusa. Para uso en aplicaciones industriales Clase 10,000 y superiores.



ALGODÓN

Para uso general. La opción de hilo más accesible. Absorción confiable. Requiere ablandar, seca lentamente, puede soltar pelusa.



PISO ABRASIVO

Hilo de mezcla algodón/poliéster para superficies muy abrasivas. Alta absorberencia.



NO TEJIDO

Para uso general. La opción menos costosa. Altamente absorbente. No requiere ablandar, genera menos pelusa que el algodón. No es lavable.



NYLON

Hilo de filamento continuo que no genera pelusa para aplicaciones de acabado. Alta lavabilidad.

TIPO DE BANDA DE SUJECIÓN

De la banda de sujeción depende la selección del bastón. Pueden estar hechas de tela o malla. Las bandas de malla se secan más rápido y pueden usarse como herramienta de tallado debido a la naturaleza abrasiva del material.



BANDA DE 2.5 CM

Ideal para usarse con el bastón Invader®.



BANDA 12.7 CM

Ideal para usarse con el bastón Gripper®.



BANDA UNIVERSAL

Compatible con bastones Gripper® e Invader®.

CON BANDA INFERIOR

Las bandas inferiores evitan que los hilos se enreden y mejoran la cobertura para un trapeado más eficiente. No todas las mopas tienen banda inferior.



BANDA INFERIOR TEJIDA

Permite el lavado comercial. La banda inferior más costosa.



BANDA INFERIOR DE HILO

Requiere lavado a mano o pocas lavadas comerciales. Es la opción económica.



SIN BANDA INFERIOR

Requiere lavado a mano únicamente.

TIPO DE PUNTA

Los extremos del trapeador se pueden enrollar o cortar y ello afecta la capacidad de lavado, el deshilachado, la formación de pelusas y el desenredado del trapeador.



PUNTAS DE BUCLE

Reduce el deshilachado, la formación de pelusas y el deshilachado. Permite el lavado, prolongando la vida útil. Generalmente más costoso.



PUNTAS CORTADAS

Mopa de uso general económica y práctica. Los extremos pueden deshilacharse y desmoronarse. No tiene banda inferior, cubriendo menos superficie. Desechable o de lavado a mano.

GUÍA DE REFERENCIA

Utilice la siguiente guía para elegir las mejores mopas húmedas de Rubbermaid Commercial Products para sus instalaciones.



Ver video

		REFERENCIA	TIPO DE PISO / APLICACIÓN			
			PAG. #	AZULEJO, LAMINADOS, CERÁMICA	AZULEJO ANTIDERRAPANTE, TERRAZO, ADOQUÍN Y CANTERA	CAUCHO, MADERA DURA, CONCRETO LISO
GENERAL	ÓPTIMO	Mopa de tubos de Microfibra Web Foot®	96	•	•	•
		Mopa de hilos de Microfibra Web Foot®	96	•	•	•
		Mopa de mezcla Web Foot® Shrinkless®	97	•	•	•
	MEJOR	Mopa de mezcla Maximizer™	98	•	•	•
		Mopa Swinger Loop®	99	•	•	•
		Mopa de mezcla Super Stitch®	100	•	•	•
		Mopa de algodón Super Stitch®	100	•		•
		Mopa de mezcla con banda de sujeción universal	101	•	•	•
		Mopa de algodón con banda de sujeción universal	101	•		•
		Mopa desechable	102	•		•
BUENO	Mopa de mezcla Dura Pro de puntas cortadas	102	•		•	
	Mopa de algodón Dura Pro de puntas cortadas	102	•		•	
	Mopa de algodón Value Pro de puntas cortadas	103	•		•	

DE ESPECIALIDAD	ÓPTIMO	Mopa de acabado Web Foot®	97	•		•
		Mopa de acabado de Nylon	104	•	•	•
		Mopa para mantenimiento de Cuarto Limpio	104	•	•	•
		Mopa para pisos abrasivos	104	•	•	•
	MEJOR	Mopa de mezcla Super Stitch®	100	•	•	•
		Mopa caliente de mezcla sintética	103	•	•	•
		Mopa de rayón - acabado con banda de sujeción universal	101	•	•	•
	BUENO	Mopa de rayón para acabado Value Pro	103	•		•

CONSTRUCCIÓN				ATRIBUTOS DE TRAPEADO	
TIPO DE PUNTA	TIPO DE BANDA INFERIOR	TIPO DE HILO	TAMAÑO DE BANDA	LAVABILIDAD	SUSTENTABILIDAD
En bucle	Tejida	Microfibra	2.5 cm, 12.7 cm	Hasta 200 lavadas comerciales	Hasta 50% de contenido reciclado
En bucle	Tejida	Microfibra	2.5 cm, 12.7 cm	Hasta 100 lavadas comerciales	Hasta 49% de contenido reciclado
En bucle	Tejida	Mezcla	2.5 cm, 12.7 cm	Hasta 75 lavadas comerciales	Hasta 80% de contenido reciclado
En bucle	Tejida	Mezcla	Universal	Hasta 50 lavadas comerciales	Hasta 75% de contenido reciclado
En bucle	Tejida	Mezcla	2.5 cm, 12.7 cm	Hasta 50 lavadas comerciales	Hasta 100% de contenido reciclado
En bucle	De hilo	Mezcla	2.5 cm, 12.7 cm	Hasta 50 lavadas domésticas	Hasta 100% de contenido reciclado
En bucle	De hilo	Algodón	2.5 cm	Hasta 50 lavadas domésticas	Hasta 100% de contenido reciclado
En bucle	De hilo	Mezcla	Universal	Hasta 50 lavadas domésticas	Hasta 100% de contenido reciclado
En bucle	De hilo	Algodón	Universal	Hasta 50 lavadas domésticas	Hasta 100% de contenido reciclado
Cortadas	No tejida	Desechable	2.5 cm, 12.7 cm	0 lavadas, desechable	Hasta 99% de contenido reciclado
Cortadas	Ninguna	Mezcla	2.5 cm, 12.7 cm	Solamente lavado a mano	Hasta 100% de contenido reciclado
Cortadas	Ninguna	Algodón	2.5 cm	Solamente lavado a mano	Hasta 100% de contenido reciclado
Cortadas	Ninguna	Algodón	2.5 cm, 12.7 cm	Solamente lavado a mano	Hasta 100% de contenido reciclado

En bucle	Sin cinta	Mezcla	2.5 cm	Hasta 75 lavadas comerciales	Hasta 74% de contenido reciclado
En bucle	Hilo	Nylon	2.5 cm	Hasta 75 lavadas comerciales	Sin contenido reciclado
En bucle	Tejida	Mezcla	12.7 cm	Hasta 75 lavadas comerciales	Sin contenido reciclado
En bucle	Tejida	Mezcla	12.7 cm	Up To 75 Commercial Launderings	Sin contenido reciclado
En bucle	Hilo	Mezcla	2.5 cm, 12.7 cm	Hasta 50 lavadas domésticas	Hasta 74% de contenido reciclado
Cortadas	Ninguna	Mezcla	12.7 cm	Solo lavado a mano	Hasta 70% de contenido reciclado
En bucle	Ninguna	Rayón	Universal	Hasta 50 lavadas domésticas	Hasta 75% de contenido reciclado
Cortadas	Ninguna	Rayón	2.5 cm	Solo lavado a mano	Hasta 75% de contenido reciclado

Mopas Web Foot®

Web Foot® ofrece el mejor desempeño de la industria con máxima absorbencia y durabilidad, secado rápido y tolerancia al lavado superior.

- Las puntas en bucle y banda inferior reducen el enredado para que su desempeño sea como si fuera nuevo, aún después de lavado
- Las mopas Shrinkless® están prelavadas y preencogidas para mayor vida útil
- Sus colores no destiñen ni decoloran con las lavadas
- Adecuados para la Industria de la Salud y comercio en general
- Lavabilidad premium



2036132 / 183897

Mopas de tubos de Microfibr Web Foot®

Diseñadas para tener el mayor contacto con el suelo y absorbencia mejorada.

- Construída con una mezcla de filamentos continuos de microfibr y poliéster
- Absorbencia y liberación superiores
- El diseño de tubo reduce el arrastre y mejora la productividad
- Contenido reciclado: hasta 50% de plástico PET
- Capacidad de lavado superior, hasta 200 lavadas
- La banda inferior de doble costura mejora la durabilidad y elimina las rayas
- Banda de sujeción de malla recubierta de PVC para prolongar la vida útil del producto



RESISTENTE AL
BLANQUEADOR
en agua fría y
caliente

PARA MOPAS PLANAS DE
MICROFIBRA, VEA MOPAS
DE MICROFIBRA.



FGT81206

NO.	COLOR	DESCRIPCIÓN	TAMAÑO DE LA BANDA U.S.	PESO POR CAJA U.S.	TAMAÑO DEL MOP	TAMAÑO DE LA BANDA MÉTRICO	PESO POR CAJA MÉTRICO	EMPAQUE
FGT81206	Verde	Mopa de tubos de Microfibr Web Foot®	1"	4.5 lb	Medium	2.5 cm	2.0 kg	6
FGT81306	Verde	Mopa de tubos de Microfibr Web Foot®	1"	4.8 lb	Large	2.5 cm	2.2 kg	6
FGT85206	Verde	Mopa de tubos de Microfibr Web Foot®	5"	4.5 lb	Medium	12.7 cm	2.0 kg	6
FGT85306	Verde	Mopa de tubos de Microfibr Web Foot®	5"	4.8 lb	Large	12.7 cm	2.2 kg	6

Mopas de hilos de Microfibr Web Foot®

- Altamente duradera y absorbente para una vida extralarga
- Construída con una mezcla de microfibr de filamento continuo y poliéster
- Lavabilidad premium, hasta 100 lavados
- Banda de sujeción de malla recubierta de PVC para prolongar la vida útil del producto
- La banda inferior de doble costura mejora la durabilidad y elimina las rayas

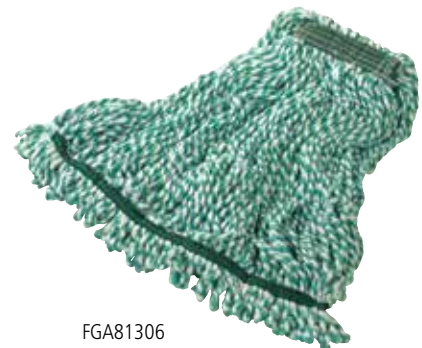

FGA81306

NO.	COLOR	DESCRIPCIÓN	TAMAÑO DE LA BANDA U.S.	PESO POR CAJA U.S.	TAMAÑO DEL MOP	TAMAÑO DE LA BANDA MÉTRICO	PESO POR CAJA MÉTRICO	COLOR DE LA BANDA	EMPAQUE
FGA81206	Verde	Mopa de hilos de Microfibr Web Foot®	1"	4.9 lb	Mediano	2.5 cm	2.2 kg	Verde	6
FGA81306	Verde	Mopa de hilos de Microfibr Web Foot®	1"	5.6 lb	Grande	2.5 cm	2.6 kg	Verde	6
FGA85206	Verde	Mopa de hilos de Microfibr Web Foot®	5"	6.0 lb	Mediano	12.7 cm	2.7 kg	Verde	6
FGA85306	Verde	Mopa de hilos de Microfibr Web Foot®	5"	5.6 lb	Grande	12.7 cm	2.6 kg	Verde	6

Mopas de mezcla Web Foot® Shrinkless®

- Mezcla prelavada de 4 capas de algodón e hilo sintético
- La banda inferior tejida brinda mayor cobertura
- La banda de sujeción de malla recubierta de PVC impide la penetración de la humedad y resiste los productos químicos
- Contenido reciclado: los colores son hasta un 35% de algodón postindustrial y un 45% de plástico PET; el blanco es hasta un 35% de algodón postindustrial
- Las puntas en bucle reducen el rayado, la formación de pelusas y el deshilachado
- Lavabilidad premium, hasta 75 lavados
- Contiene protección antimicrobiana del producto para inhibir el crecimiento de bacterias que causan olores, manchas y acortan la vida útil del producto



FGA21106

NO.	COLOR	DESCRIPCIÓN	TAMAÑO DE LA BANDA U.S.	PESO POR CAJA U.S.	TAMAÑO DEL MOP	TAMAÑO DE LA BANDA MÉTRICO	PESO POR CAJA MÉTRICO	COLOR DE LA BANDA	EMPAQUE
FGA21106	Blanco	Mopa húmeda Web Foot® Shrinkless®	1"	5.8 lb	Small	2.5 cm	2.6 kg	Amarillo	6
FGA21206	Verde, Blanco, Azul	Mopa húmeda Web Foot® Shrinkless®	1"	7.6 lb	Medium	2.5 cm	3.4 kg	Verde	6
FGA21306	Blanco	Mopa húmeda Web Foot® Shrinkless®	1"	10.8 lb	Large	2.5 cm	4.9 kg	Rojo	6
FGA25106	Verde, Azul	Mopa húmeda Web Foot® Shrinkless®	5"	5.9 lb	Small	12.7 cm	2.7 kg	Amarillo	6
FGA25206	Verde, Blanco, Azul, Naranja	Mopa húmeda Web Foot® Shrinkless®	5"	7.7 lb	Medium	12.7 cm	3.5 kg	Verde	6
FGA25306	Verde, Blanco, Azul, Naranja	Mopa húmeda Web Foot® Shrinkless®	5"	11.0 lb	Large	12.7 cm	5.0 kg	Rojo	6

Mopas de acabado Web Foot®

- Hilos sintéticos de 4 hebras con puntas en bucle diseñados para una liberación controlada del líquido de acabado
- La banda inferior está cosida al interior del mop y ayuda a reducir las marcas comunes en las mopas de acabado
- Contenido reciclado: hasta 74% de plástico PET
- **Se envía en empaque compacto**
- Capacidad de lavado premium, hasta 75 lavadas



FGA41206

NO.	COLOR	DESCRIPCIÓN	TAMAÑO DE LA BANDA U.S.	PESO POR CAJA U.S.	TAMAÑO DEL MOP	TAMAÑO DE LA BANDA MÉTRICO	PESO POR CAJA MÉTRICO	COLOR DE LA BANDA	EMPAQUE
FGA41206	Blanco	Mopa para acabado Web Foot®	1"	6.0 lb	Mediano	2.5 cm	2.7 kg	Blanco	6
FGA41306	Blanco	Mopa para acabado Web Foot®	1"	8.6 lb	Grande	2.5 cm	3.9 kg	Blanco	6

Mopas de mezcla de Microfibra Maximizer™

La Mopa de mezcla Maximizer™ brinda el mejor costo beneficio y el más alto nivel de poder de limpieza.

- La banda inferior especialmente diseñada ofrece 30% más de cobertura durante el uso y 25% menos de peso lo que significa menos esfuerzo al trapear y levantar
- La exclusiva mezcla Maximizer™ brinda la mayor absorbenca de cualquier mopa en su clase
- Absorbe hasta 3 veces más que el algodón
- Durabilidad líder en la industria: desarrollado para soportar hasta 100 ciclos de lavado comercial
- La banda de sujeción universal es compatible con cualquier sistema tradicional de conexión de mops y es lo suficientemente resistente como para soportar tallado



1924814

NO.	COLOR	DESCRIPCIÓN	TAMAÑO DE LA BANDA U.S.	PESO POR CAJA U.S.	TAMAÑO DEL MOP	TAMAÑO DE LA BANDA MÉTRICO	PESO POR CAJA MÉTRICO	COLOR DE LA BANDA	EMPAQUE
1924813	Azul	Mopa de Microfibra Maximizer™	Universal	6.0 lb	Mediano	Universal	2.7 kg	Negro	6
1924815	Verde	Mopa de Microfibra Maximizer™	Universal	6.0 lb	Mediano	Universal	2.7 kg	Negro	6
1924817	Rojo	Mopa de Microfibra Maximizer™	Universal	6.0 lb	Mediano	Universal	2.7 kg	Negro	6
1924814	Verde	Mopa de Microfibra Maximizer™	Universal	6.9 lb	Grande	Universal	3.1 kg	Negro	6



1924813



FGC11306WH00

Mopas Swinger Loop®

Puntas en bucle y banda inferior para mayor cobertura.

- Mezcla balanceada de 4 hebras de algodón y sintético para mayor absorbencia y resistencia
- Lavables para mayor vida útil
- Contenido reciclado: los de color tienen hasta 65% algodón post-industrial y 35% plástico PET
- Se envía en empaque compacto
- Capacidad de lavado estándar: hasta 50 lavadas



FGC15306

NO.	COLOR	DESCRIPCIÓN	TAMAÑO DE LA BANDA U.S.	PESO POR CAJA U.S.	TAMAÑO DEL MOP	TAMAÑO DE LA BANDA MÉTRICO	PESO POR CAJA MÉTRICO	COLOR DE LA BANDA	EMPAQUE
FGC11206	Blanco, Azul	Mopa húmeda Swinger Loop®	1"	6.0 lb	Medium	2.5 cm	2.7 kg	VERDE	6
FGC11306	Verde, Blanco, Azul	Mopa húmeda Swinger Loop®	1"	8.6 lb	Large	2.5 cm	3.9 kg	ROJO	6
FGC15206	Verde, Blanco, Azul	Mopa húmeda Swinger Loop®	5"	6.0 lb	Medium	12.7 cm	2.7 kg	VERDE	6
FGC15306	Verde, Blanco, Azul	Mopa húmeda Swinger Loop®	5"	8.6 lb	Large	12.7 cm	3.9 kg	ROJO	6
FGC15406	Blanco, Azul	Mopa húmeda Swinger Loop®	5"	10.9 lb	X-Large	12.7 cm	4.9 kg	AZUL	6

MANEJO DE DESECHOS Y RECICLAJE

CONTENEDORES DECORATIVOS

LIMPIEZA

MANEJO DE MATERIALES

SOLUCIONES PARA EL BAÑO

SERVICIO DE ALIMENTOS

ACCESORIOS E ÍNDICE

Mopas de mezcla Super Stitch®

Supera en desempeño y durabilidad a las mopas de puntas cortadas 2 a 1.

- Mezcla balanceada de hilos de algodón y sintéticos para mayor absorbencia y fuerza
- Puntas en bucle y banda inferior de hilo brindan mayor cobertura
- Contenido reciclado: los de color contienen hasta 65% algodón post-industrial y 35% de plástico PET
- **Se envía en empaque compacto**
- Capacidad de lavado limitada, o lavado a mano hasta 50 lavadas



FGD25206

NO.	COLOR	DESCRIPCIÓN	TAMAÑO DE LA BANDA U.S.	PESO POR CAJA U.S.	TAMAÑO DEL MOP	TAMAÑO DE LA BANDA MÉTRICO	PESO POR CAJA MÉTRICO	COLOR DE LA BANDA	EMPAQUE
FGD21206	Verde*, Rojo, Blanco, Azul	Mopa de Mezcla Super Stitch®	1"	5.9 lb	Mediano	2.5 cm	2.7 kg	Blanco	6
FGD21306	Verde, Rojo, Blanco*, Azul	Mopa de Mezcla Super Stitch®	1"	8.0 lb	Grade	2.5 cm	3.6 kg	Blanco	6
FGD25206	Verde, Rojo, Blanco, Azul	Mopa de Mezcla Super Stitch®	5"	5.9 lb	Mediano	12.7 cm	2.7 kg	Blanco	6
FGD25306	Verde, Rojo, Blanco, Azul	Mopa de Mezcla Super Stitch®	5"	8.0 lb	Grande	12.7 cm	3.6 kg	Blanco	6

*Disponible con cabezal de rosca en paquete de 12 piezas.

Mopas de algodón Super Stitch®

Económicos para uso general.

- Hilos de 4 hebras con puntas en bucle y banda inferior para mayor cobertura por pasada
- Contenido reciclado: hasta 100% algodón post-industrial
- **Se envía en empaque compacto**
- Capacidad de lavado limitada, o lavado a mano hasta 50 lavadas



NO.	COLOR	DESCRIPCIÓN	TAMAÑO DE LA BANDA U.S.	PESO POR CAJA U.S.	TAMAÑO DEL MOP	TAMAÑO DE LA BANDA MÉTRICO	PESO POR CAJA MÉTRICO	COLOR DE LA BANDA	EMPAQUE
FGD11306	Blanco	Mopa de Algodón Super Stitch® con puntas en bucle	1"	7.6 lb	Large	2.5 cm	3.4 kg	Blanco	6
FGD11206	Blanco	Mopa de Algodón Super Stitch® con puntas en bucle	1"	5.9 lb	Medium	2.5 cm	2.7 kg	Blanco	6
FGD15206	Blanco	Mopa de Algodón Super Stitch® con puntas en bucle	5"	5.9 lb	Medium	12.7 cm	2.7 kg	Blanco	6
FGD15306	Blanco	Mopa de Algodón Super Stitch® con puntas en bucle	5"	7.6 lb	Large	12.7 cm	3.4 kg	Blanco	6

Mopas de Acabado Super Stitch®

Mezcla de hilos para mejor absorbencia y liberación.

- Hilos azules y blancos brillantes ayudan a distinguir el mop de acabados con otros mops de uso general
- Puntas en bucle y banda inferior de hilo reducen las marcas
- Hilos de 4 hebras de rayón fuertemente torcidos reducen las pelusas
- Contenido reciclado: 74% de plástico PET
- **Se envía en empaque compacto**
- Capacidad de lavado limitada, o lavado a mano hasta 50 lavadas



FGD55306

NO.	COLOR	DESCRIPCIÓN	TAMAÑO DE LA BANDA U.S.	PESO POR CAJA U.S.	TAMAÑO DEL MOP	TAMAÑO DE LA BANDA MÉTRICO	PESO POR CAJA MÉTRICO	COLOR DE LA BANDA	EMPAQUE
FGD51206	Blanco	Mopa de acabado Super Stitch®	1"	5.9 lb	Medium	2.5 cm	2.7 kg	Blanco	6
FGD51306	Blanco	Mopa de acabado Super Stitch®	1"	5.9 lb	Large	2.5 cm	2.7 kg	Blanco	6
FGD55206	Blanco	Mopa de acabado Super Stitch®	5"	5.9 lb	Medium	12.7 cm	3.6 kg	Blanco	6
FGD55306	Blanco	Mopa de acabado Super Stitch®	5"	8.0 lb	Large	12.7 cm	3.6 kg	Blanco	6



Ver video



2036132 / 183897

Mopas de mezcla con banda de sujeción Universal

Hilos de algodón y sintéticos que duplican la absorción de los hilos de algodón.

- Puntas en bucle reducen el deshilachado asociado a los mops de puntas cortadas
- Banda de sujeción universal que puede usarse con bastones de abertura lateral y de abrazadera
- Contenido reciclado: hasta 65% algodón post-industrial y 35% de plástico PET
- Capacidad de lavado limitada, o lavado a mano hasta 50 lavadas



FGE23900

NO.	COLOR	DESCRIPCIÓN	TAMAÑO DE LA BANDA U.S.	PESO POR CAJA U.S.	TAMAÑO DEL MOP	TAMAÑO DE LA BANDA MÉTRICO	PESO POR CAJA MÉTRICO	COLOR DE LA BANDA	EMPAQUE
FGE23600	Azul	Mopa azul de mezcla con banda de sujeción Universal	Universal	13.0 lb	16 oz	0.5 kg	5.9 kg	BLANCO	12
FGE23800	Azul	Mopa azul de mezcla con banda de sujeción Universal	Universal	19.0 lb	24 oz	0.7 kg	8.6 kg	BLANCO	12
FGE23900	Azul	Mopa azul de mezcla con banda de sujeción universal	Universal	25.0 lb	32 oz	0.9 kg	11.3 kg	BLANCO	12

Mopas de Rayón con banda de sujeción Universal

Ideales para aplicación de acabado.

- Puntas en bucle reducen las pelusas y el deshilachado
- Banda de sujeción universal que puede usarse con bastones de abertura lateral y de abrazadera
- Contenido reciclado: hasta 75%
- Capacidad de lavado limitada, o lavado a mano hasta 50 lavadas



NO.	COLOR	DESCRIPCIÓN	TAMAÑO DE LA BANDA U.S.	PESO POR CAJA U.S.	TAMAÑO DEL MOP	TAMAÑO DE LA BANDA MÉTRICO	PESO POR CAJA MÉTRICO	COLOR DE LA BANDA	EMPAQUE
FGE43800	Blanco	Mopa de Rayón con banda de sujeción universal	Universal	19.0 lb	24 oz	0.7 kg	8.6 kg	BLANCO	12

Mopas de Algodón con banda de sujeción Universal

Excelente para trabajos de limpieza en general.

- Puntas en bucle reducen el deshilachado asociado a los mops de puntas cortadas
- Banda de sujeción universal que puede usarse con bastones de abertura lateral y de abrazadera
- Contenido reciclado: hasta 100% de algodón post-industrial
- Capacidad de lavado limitada, o lavado a mano hasta 50 lavadas



FGE13900

NO.	COLOR	DESCRIPCIÓN	TAMAÑO DE LA BANDA U.S.	PESO POR CAJA U.S.	TAMAÑO DEL MOP	TAMAÑO DE LA BANDA MÉTRICO	PESO POR CAJA MÉTRICO	COLOR DE LA BANDA	EMPAQUE
FGE13600	Blanco	Mopa de algodón con banda de sujeción universal	Universal	12.0 lb	16 oz	0.5 kg	5.4 kg	BLANCO	12
FGE13800	Blanco	Mopa de algodón con banda de sujeción universal	Universal	18.0 lb	24 oz	0.7 kg	8.2 kg	BLANCO	12
FGE13900	Blanco	Mopa de algodón con banda de sujeción universal	Universal	24.0 lb	32 oz	0.9 kg	10.9 kg	BLANCO	12

Mopas desechables

La nueva mopa desechable de Rubbermaid Commercial Products ayuda a los trabajadores a reducir la propagación de suciedad y mugre, lo que da como resultado pisos más limpios. Diseñada con material no tejido hidrofílico, la mopa desechable RCP está diseñada para un solo uso para brindar una limpieza constante turno tras turno.

- Elimina 3 veces más suciedad y grasa*
- No requiere ablandarlo para un rendimiento máximo inmediato
- Enlace cuaternario reducido**
- Pelusa reducida*
- Producto fabricado con un 99% de material reciclado.
- Banda inferior para máxima cobertura
- Seguro para pulido de pisos



2025506

NO.	COLOR	DESCRIPCIÓN	TAMAÑO DE LA BANDA U.S.	PESO POR CAJA U.S.	TAMAÑO DEL MOP	TAMAÑO DE LA BANDA MÉTRICO	PESO POR CAJA MÉTRICO	COLOR DE LA BANDA	EMPAQUE
2025502	Blanco	Mopa desechable	1"	8.7 lb	#20	2.5 cm	3.9 kg	BLANCO	24
2025503	Blanco	Mopa desechable	1"	10.3 lb	#24	2.5 cm	4.7 kg	BLANCO	24
2025506	Blanco	Mopa desechable	5"	9.0 lb	#20	12.7 cm	4.1 kg	BLANCO	24
2025507	Blanco	Mopa desechable	5"	10.6 lb	#24	12.7 cm	4.8 kg	BLANCO	24

Mopas de Mezcla Dura Pro

Hilos de 4 hebras de mezcla de algodón/rayón/sintético con puntas cortadas para un buen desempeño y durabilidad.

- Superan al algodón en desempeño y durabilidad
- Excelente absorbencia
- Bandas de sujeción delgadas y anchas disponibles (2.5 cm y 12.7 cm)
- Contenido reciclado: los de color tienen hasta 65% de algodón post-industrial y 35% de plástico PET
- No lavable, solamente lavado y exprimido en cubeta



FGF55800

NO.	COLOR	DESCRIPCIÓN	TAMAÑO DE LA BANDA U.S.	PESO POR CAJA U.S.	TAMAÑO DEL MOP	TAMAÑO DE LA BANDA CM	PESO POR CAJA MÉTRICO	TAMAÑO DEL MOP MÉTRICO	COLOR	EMPAQUE
FGF51600	Azul	Mopa de mezcla Premium de puntas cortadas	1"	13.0 lb	16 oz	2.5 cm	5.9 kg	0.5 kg	BLANCO	12
FGF51700	Blanco, Azul	Mopa de mezcla Premium de puntas cortadas	1"	16.0 lb	20 oz	2.5 cm	7.3 kg	0.6 kg	BLANCO	12
FGF51800	Blanco, Azul	Mopa de mezcla Premium de puntas cortadas	1"	19.0 lb	24 oz	2.5 cm	8.6 kg	0.7 kg	BLANCO	12
FGF51900	Azul	Mopa de mezcla Premium de puntas cortadas	1"	25.0 lb	32 oz	2.5 cm	11.3 kg	0.9 kg	BLANCO	12
FGF55700	Azul	Mopa de mezcla Premium de puntas cortadas	5"	16.0 lb	20 oz	12.7 cm	7.3 kg	0.6 kg	BLANCO	12
FGF55800	Azul, Blanco	Mopa de mezcla Premium de puntas cortadas	5"	19.0 lb	24 oz	12.7 cm	8.6 kg	0.7 kg	BLANCO	12

Mopas de Algodón Dura Pro

Económicos, hilos de 4 hebras con puntas cortadas para limpieza en general.

- Hilos de 4 hebras de absorbente algodón para limpieza en general
- Bandas de sujeción delgadas y anchas disponibles (2.5 cm y 12.7 cm)
- Contenido reciclado: hasta 100% de algodón post-industrial
- Se envía en empaque compacto
- No lavable, solamente lavado y exprimido en cubeta



FGF11900

NO.	COLOR	DESCRIPCIÓN	TAMAÑO DE LA BANDA U.S.	PESO POR CAJA U.S.	TAMAÑO DEL MOP	TAMAÑO DE LA BANDA CM	PESO POR CAJA MÉTRICO	TAMAÑO DEL MOP MÉTRICO	COLOR	EMPAQUE
FGF11600	Blanco	Mopa de algodón Premium con puntas cortadas	1"	12.0 lb	16 oz	2.5 cm	5.4 kg	0.5 kg	BLANCO	12
FGF11700	Blanco	Mopa de algodón Premium con puntas cortadas	1"	15.0 lb	20 oz	2.5 cm	6.8 kg	0.6 kg	BLANCO	12
FGF11800	Blanco	Mopa de algodón Premium con puntas cortadas	1"	18.0 lb	24 oz	2.5 cm	8.2 kg	0.7 kg	BLANCO	12
FGF11900	Blanco	Mopa de algodón Premium con puntas cortadas	1"	24.0 lb	32 oz	2.5 cm	10.9 kg	0.9 kg	BLANCO	12

* Versus las mopas de algodón económicos de RCP.

** Versus las mopas de algodón económicas usados de RCP después de 8 horas de exposición a productos cuaternarios.

Mopas húmedas de Algodón y Rayón Value Pro con puntas cortadas

Mopa de algodón para limpieza general; de rayón para aplicación de acabado

- Bandas de sujeción delgadas y anchas disponibles (2.5 y 12.7 cm)
- Contenido reciclado: hasta 100% de algodón post-industrial
- El peso real puede variar por 57 gr.
- **Se envía en empaque compacto**
- No lavable, solamente lavado y exprimido en cubeta



FGV15700

Mops de algodón Value Pro

NO.	COLOR	DESCRIPCIÓN	TAMAÑO DE LA BANDA U.S.	PESO POR CAJA U.S.	TAMAÑO DEL MOP	TAMAÑO DE LA BANDA CM	PESO POR CAJA MÉTRICO	TAMAÑO DEL MOP MÉTRICO	COLOR	EMPAQUE
FGV11600	Blanco	Mopa de algodón económica de puntas cortadas	1"	10.1 lb	#16	2.5 cm	4.6 kg	N/D	BLANCO	12
FGV11700	Blanco	Mopa de algodón económica de puntas cortadas	1"	13.1 lb	#20	2.5 cm	5.9 kg	N/D	BLANCO	12
FGV11800	Blanco	Mopa de algodón económica de puntas cortadas	1"	15.8 lb	#24	2.5 cm	7.2 kg	N/D	BLANCO	12
FGV11900	Blanco	Mopa de algodón económica de puntas cortadas	1"	21.0 lb	#32	2.5 cm	9.5 kg	N/D	BLANCO	12
FGV15600	Blanco	Mopa de algodón económica de puntas cortadas	5"	10.2 lb	#16	12.7 cm	4.6 kg	N/D	BLANCO	12
FGV15700	Blanco	Mopa de algodón económica de puntas cortadas	5"	13.1 lb	#20	12.7 cm	5.9 kg	N/D	BLANCO	12
FGV15800	Blanco	Mopa de algodón económica de puntas cortadas	5"	15.8 lb	#24	12.7 cm	7.2 kg	N/D	BLANCO	12
FGV15900	Blanco	Mopa de algodón económica de puntas cortadas	5"	21.0 lb	#32	12.7 cm	9.5 kg	N/D	BLANCO	12

Mopas de rayón Value Pro

NO.	COLOR	DESCRIPCIÓN	TAMAÑO DE LA BANDA U.S.	PESO POR CAJA U.S.	TAMAÑO DEL MOP	TAMAÑO DE LA BANDA CM	PESO POR CAJA MÉTRICO	TAMAÑO DEL MOP MÉTRICO	COLOR	EMPAQUE
FGV41600	Blanco	Mopa de rayón económica de puntas cortadas	1"	12.0 lb	#16	2.5 cm	5.4 kg	N/D	BLANCO	12
FGV41700	Blanco	Mopa de rayón económica de puntas cortadas	1"	15.0 lb	#20	2.5 cm	6.8 kg	N/D	BLANCO	12
FGV41800	Blanco	Mopa de rayón económica de puntas cortadas	1"	18.0 lb	#24	2.5 cm	8.2 kg	N/D	BLANCO	12
FGV41900	Blanco	Mopa de rayón económica de puntas cortadas	1"	23.0 lb	#32	2.5 cm	10.4 kg	N/D	BLANCO	12

Mopas de mezcla sintética

Económicos, de puntas cortadas para limpieza general

- Mopa de hilos sintéticos que resisten pisos con superficies abrasivas como cantera, para un desempeño duradero
- Mezcla de hilos que absorbe de 4 a 5 veces el peso del mop
- Los colores son perfectos para un sistema de codificación de color y resisten su deslavado para una apariencia como nuevo
- **Se envía en empaque compacto**
- Contenido reciclado: hasta 70% de PET post-consumidor
- No lavable, solamente lavado y exprimido en balde



FGF13600

NO.	COLOR	DESCRIPCIÓN	TAMAÑO DE LA BANDA U.S.	PESO POR CAJA U.S.	TAMAÑO DEL MOP	TAMAÑO DE LA BANDA CM	PESO POR CAJA MÉTRICO	TAMAÑO DEL MOP MÉTRICO	COLOR	EMPAQUE
FGF13600	Verde, Blanco	Mopa de mezcla sintética	5"	6.0 lb	16 oz	12.7 cm	2.7 kg	0.5 kg	BLANCO	6
FGF13700	Verde, Blanco	Mopa de mezcla sintética	5"	8.6 lb	24 oz	12.7 cm	3.9 kg	0.7 kg	BLANCO	6

Mopas de mantenimiento para Cuarto Limpio

Puntas cortadas y banda inferior para mayor cobertura en cada pasada.

- Para usarse en aplicaciones industriales de cuartos Clase 10,000 y más altas como cuartos de pintura y laboratorios farmacéuticos
- Hechos de fibras tejidas de rayón y poliéster que no se deshilachan o dejan pelusa
- Lavable y pre-encogido para mayor vida útil
- Capacidad de lavado premium, hasta 75 lavadas



FGT30100

NO.	COLOR	DESCRIPCIÓN	TAMAÑO DE LA BANDA U.S.	PESO POR CAJA U.S.	TAMAÑO DEL MOP	TAMAÑO DE LA BANDA CM	PESO POR CAJA MÉTRICO	TAMAÑO DEL MOP MÉTRICO	COLOR	EMPAQUE
FGT30000	Blanco	Mop para Cuarto Limpio	5"	13.0 lb	16 oz	2.7 cm	5.9 kg	0.5 kg	VERDE	12
FGT30100	Blanco	Mopa para Cuarto Limpio	5"	19.0 lb	24 oz	2.7 cm	8.6 kg	0.7 kg	ROJO	12

Mopas para pisos abrasivos

Una opción económica para superficies abrasivas.

- Hilos de mezcla de algodón/poliéster con el doble de absorbencia que el algodón
- Excelente desempeño en superficies abrasivas como piedra, terrazo, concreto y otras superficies texturizadas
- Puntas en bucle y banda inferior contribuyen en su capacidad de lavado
- La banda de sujeción es compatible con bastones de abrazadera
- Capacidad de lavado premium, hasta 75 lavadas

FGT25600



NO.	COLOR	DESCRIPCIÓN	TAMAÑO DE LA BANDA U.S.	PESO POR CAJA U.S.	TAMAÑO DEL MOP	TAMAÑO DE LA BANDA CM	PESO POR CAJA MÉTRICO	TAMAÑO DEL MOP MÉTRICO	COLOR	EMPAQUE
FGT25500	Blanco	Mopa para pisos abrasivos	5"	12.0 lb	Medium	2.7 cm	5.4 kg	N/A	VERDE	12
FGT25600	Blanco	Mopa para pisos abrasivos	5"	15.0 lb	Large	2.7 cm	6.8 kg	N/A	ROJO	12

Mopas de Nylon para acabado

Hilos de filamento continuo que no dejan pelusa y dejan la superficie uniforme y brillante en cada aplicación.

- Innovadora construcción de hilos con puntas de bucle para una liberación uniforme y eficiente de la solución de acabado
- La mopa se desliza sin esfuerzo en la superficie
- Capacidad de lavado premium, hasta 75 lavadas



FGT20106

NO.	COLOR	DESCRIPCIÓN	TAMAÑO DE LA BANDA U.S.	PESO POR CAJA U.S.	TAMAÑO DEL MOP	TAMAÑO DE LA BANDA CM	PESO POR CAJA MÉTRICO	TAMAÑO DEL MOP MÉTRICO	COLOR	EMPAQUE
FGT20006	Blanco	Mopa de Nylon para acabados	1"	7.1 lb	Medium	2.5 cm	3.2 kg	Mediano	N/D	6
FGT20106	Blanco	Mopa de Nylon para acabados	1"	9.9 lb	Large	2.5 cm	4.5 kg	Grande	N/D	6

Bastones para Mopas Húmedas

Los bastones Invader® y Gripper® hacen que quitar y reemplazar las mopas sea fácil y eficiente.

- El mecanismo Invader® sujeta la mopa en su lugar con firmeza; debe usarse con mopas de banda de 2.5 cm.
- Los bastones de abrazadera Gripper® sujetan la mopa firmemente entre sus quijadas; deben ser usados con trapeadores de banda de 12.7 cm únicamente
- Madera, aluminio y fibra de vidrio para todas las aplicaciones



Ver video



Los bastones de bambú permiten un trapeado sostenible.

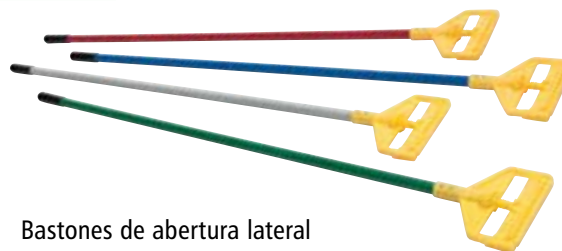

Bastones de abertura lateral Invader®



Bastones Invader® de abertura lateral

NO.	COLOR	DESCRIPCIÓN	DIMENSIONES U.S.	PESO POR CAJA U.S.	DIMENSIONES MÉTRICO	PESO POR CAJA MÉTRICO	EMPAQUE
FGH11500	0000	Bastón Invader®, cabeza de plástico amarillo, mango de madera	54.0" l	13.0 lb	137.2 cm	5.9 kg	12
FGH11600	0000	Bastón Invader®, cabeza de plástico amarillo, mango de madera	60.0" l	15.0 lb	152.4 cm	6.8 kg	12
FGH12600	0000	Bastón Invader®, cabeza de plástico amarillo, mango de aluminio gris	60.0" l	12.0 lb	152.4 cm	5.4 kg	12
FGH13600	0000	Bastón Invader®, cabeza de plástico amarillo, mango de aluminio cubierto de vinil	60.0" l	17.0 lb	152.4 cm	7.7 kg	12
FGH14500	0000	Bastón Invader®, cabeza de plástico amarillo, mango de fibra de vidrio	54.0" l	15.0 lb	137.2 cm	6.8 kg	12
FGH14600	Gris, Verde, Rojo, Azul	Bastón Invader®, cabeza de plástico amarillo, mango de aluminio gris	60.0" l	17.0 lb	152.4 cm	7.7 kg	12
FGH51600	0000	Bastón Easy Change con cabeza de acero y mango de madera	1.1" dia x 60.0" l	31.0 lb	2.9 cm dia x 152.4 cm	14.1 kg	12



Ver video



Bastones de abrazadera Gripper®

Bastones Gripper® de abrazadera

NO.	COLOR	DESCRIPCIÓN	DIMENSIONES U.S.	PESO POR CAJA U.S.	DIMENSIONES MÉTRICO	PESO POR CAJA MÉTRICO	EMPAQUE
FGH21600	0000	Bastón Gripper® con cabeza de plástico amarillo, mango de madera	60.0" l	15.0 lb	152.4 cm	6.8 kg	12
FGH22500	0000	Bastón Gripper® con cabeza de plástico amarillo, mango de aluminio gris	54.0" l	11.0 lb	137.2 cm	5.0 kg	12
FGH22600	0000	Bastón Gripper® con cabeza de plástico amarillo, mango de aluminio gris	60.0" l	12.0 lb	152.4 cm	5.4 kg	12
FGH23600	0000	Bastón Gripper® con cabeza de plástico amarillo, mango de aluminio gris con recubrimiento de vinil	60.0" l	17.0 lb	152.4 cm	7.7 kg	12
FGH24500	0000	Bastón Gripper® con cabeza de plástico amarillo, mango de fibra de vidrio	54.0" l	15.0 lb	137.2 cm	6.8 kg	12
FGH24600	Gris, Verde, Rojo, Azul	Bastón Gripper® con cabeza de plástico amarillo, mango de fibra de vidrio	60.0" l	17.0 lb	152.4 cm	7.7 kg	12

Malla de lavandería

Ayuda a proteger las mopas, los paños de microfibra y otros accesorios de limpieza durante su lavado.

- Abertura con cierre mantiene los trapeadores y paños seguros.
- Proporciona una fácil organización para múltiples cuadrillas de limpieza.



NO.	COLOR	DESCRIPCIÓN	DIMENSIONES U.S.	PESO POR CAJA U.S.	DIMENSIONES MÉTRICO	PESO POR CAJA MÉTRICO	EMPAQUE
FGU21000	Blanco	Malla de lavandería, bolsa sintética con cierre	36.0" l x 24.0" w	6.0 lb	91.4 cm x 61.0 cm	2.7 kg	12

Baldes BRUTE®

Fabricadas para uso rudo con paredes de construcción gruesa.

- Los baldes BRUTE® tienen graduación moldeada para medidas exactas.
- Asas resistentes a la corrosión con cómoda agarradera de plástico.



FG261400



FG296300

NO.	COLOR	DESCRIPCIÓN	DIMENSIONES U.S.	CAPACIDAD U.S.	CAPACIDAD MÉTRICO	DIMENSIONES MÉTRICO	CAPACIDAD MÉTRICO	PESO POR CAJA MÉTRICO	EMPAQUE
FG261400	Rojo, Gris	Balde redondo	12.0" dia x 11.3" h	14.0 qt	10.7 lb	30.5 cm dia x 28.6 cm	13.2 L	4.9 kg	6
FG296300	Rojo, Gris	Balde redondo	10.5" dia x 10.3" h	10.0 qt	14.3 lb	26.7 cm dia x 26.0 cm	9.5 L	6.5 kg	12

Combo de balde con exprimidor

Su diseño ligero ayuda a incrementar la productividad del operador.

- Combo de peso ligero permite al trabajador desplazarse en escaleras con facilidad.
- El balde puede contener hasta 14.2 lt; el exprimidor funciona con mopas de hasta 295 g.
- Plástico durable con superficie lisa, fácil de limpiar.
- Los baldes y los exprimidores para trapeadores con forma de embudo se pueden apilar uno sobre otro para mayor comodidad en su transporte y almacenaje en trabajos.



FG619400

NO.	COLOR	DESCRIPCIÓN	DIMENSIONES U.S.	CAPACIDAD U.S.	CAPACIDAD MÉTRICO	DIMENSIONES MÉTRICO	CAPACIDAD MÉTRICO	PESO POR CAJA MÉTRICO	EMPAQUE
FG619400	Acero	Combo de balde con exprimidor	17.0" l x 10.5" w x 12.0" h	15 qt	14.9 lb	43.2 cm x 26.7 cm x 30.5 cm	14.2 L	6.8 kg	6
1809375	N/D	Mopa auto exprimible Twist Mop	54.0" l x 54.0" w	N/A	17.5 lb	137.2 cm x 137.2 cm	N/A	7.9 kg	4

Mopa de acero con esponja/Baldes dobles

Un sistema de limpieza fácil de usar.

- La palanca del mango se acciona para exprimir la mopa (FG643500).
- La cabeza de esponja de celulosa de la mopa absorbe líquidos rápidamente.
- El balde doble sirve para preparar la solución limpiadora del agua de enjuague.



FG262888



FGG78004



FG643500

NO.	COLOR	DESCRIPCIÓN	DIMENSIONES U.S.	CAPACIDAD U.S.	CAPACIDAD MÉTRICO	DIMENSIONES MÉTRICO	CAPACIDAD MÉTRICO	PESO POR CAJA MÉTRICO	EMPAQUE
FG261700	Gris	Balde doble	14.6" l x 13.9" w x 10.1" h	17 qt	18.1 lb	37.2 cm x 35.3 cm x 25.7 cm	16.1 L	8.2 kg	6
FG262888	Gris	Balde doble	18.0" l x 14.5" w x 10.0" h	19 qt	21.1 lb	45.7 cm x 36.8 cm x 25.4 cm	18.0 L	9.6 kg	6
FG643500	Bronce	Mopa de esponja y acero con cabeza de celulosa	12.0" l	N/A	14.9 lb	30.5 cm	N/A	6.8 kg	6
FG643600	Amarillo	Repuesto de cabeza de celulosa	12.0" l	N/A	8.4 lb	30.5 cm	N/A	3.8 kg	12
FGG78004		Mopa de esponja PVA	11.3" l x 2.8" w x 37.6" h	N/A	35.0 lb	28.7 cm x 7.1 cm x 95.5 cm	N/A	15.9 kg	4
FGG78112		Repuesto para mopa de esponja PVA	12.8" l x 4.2" w x 2.2" h	N/A	5.2 lb	32.5 cm x 10.7 cm x 5.6 cm	N/A	2.4 kg	12



FGQ41800GR00 / FGQ56000YL00 / FGQ74500YL00

Trapeado en seco

Hay varios factores importantes a considerar al elegir una mopa para polvo. Utilice las pautas de las siguientes páginas para elegir la mejor mopa que se adapte a sus necesidades de cuidado de pisos.

Trapeado en seco general

Elija mops con alta capacidad de recolección de polvo y durabilidad. Si el lavado está disponible, las mops lavables serán la opción más económica. Los cabezales de la mopa de microfibra con extremos en bucle y bucles retorcidos con costuras reforzadas y banda inferior deslizante ofrecen el mejor rendimiento y facilidad de lavado.

Características de construcción



Lazo torcido

Sumamente eficientes para recoger polvo y suciedad. Las puntas de lazo torcido tienden a engancharse, deshilacharse o desenredarse menos durante la limpieza y el lavado.



Puntas en bucle

Reduce el deshilachado y desenredado de los hilos para mayor durabilidad y larga vida útil del producto. Son más efectivos que los mops de puntas cortadas.



Puntas cortadas

Fabricación económica para limpieza en seco en general.



Costuras reforzadas

Costuras a doble aguja en las áreas claves de desgaste aumentan la vida útil del mop.



Diseño del respaldo

El respaldo se desliza para facilitar la montura en el marco.

Tolerancia al lavado

Está basada en el número de lavadas y ciclos de secado que una mopa puede soportar antes de que su calidad y rendimiento disminuyan. Su construcción soporta el uso hasta que se desgaste o su desempeño se vea disminuído. Las mops de Microfibra, sintéticas y de mezcla tienen los más altos niveles de tolerancia al lavado.



MICROFIBRA



MEZCLA



SINTÉTICO

Durabilidad

La durabilidad de una mopa mide cuánto desempeño tendrá antes de necesitar ser reemplazado. Las mops de microfibra, sintéticas y de mezcla son los más durables. Las mops de fibras tratadas con **agentes antimicrobiales** ofrecen mayor durabilidad porque inhiben el crecimiento de bacterias causantes del mal olor y la decoloración.



MICROFIBRA



MEZCLA



ANTIMICROBIAL



SINTÉTICO

Recolección de polvo

Es la habilidad de una mopa de remover polvo y suciedad de la superficie del suelo. Las mops de Microfibra, de fibras mezcladas y sintéticas tienen el más alto nivel de recolección de polvo.



MICROFIBRA



SINTÉTICO



MEZCLA

110 Mopas para polvo

LIMPIEZA

Guía de Selección de Mopas secas

Use la siguiente guía para escoger la mejor mopa de Rubbermaid Commercial Products para sus instalaciones.

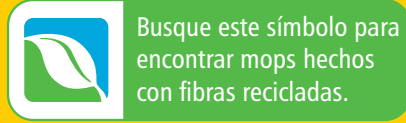

AMBIENTE	MEJOR OPCIÓN	BUENO	RECOMENDABLE
CENTROS DE CUIDADO DE LA SALUD	Mopas para polvo de Microfibra HYGEN™ con puntas en bucle y hebras torcidas con antimicrobial	Trapper®	Kut-A-Way®
CENTROS EDUCATIVOS	Mopas para polvo de Microfibra HYGEN™ con puntas en bucle y hebras torcidas	Kut-A-Way®	Corte a la medida
INDUSTRIA Y COMERCIO	Mopas para polvo de Microfibra HYGEN™ con puntas en bucle Trapper®	Kut-A-Way®	Corte a la medida desechable de mezcla
SERVICIO DE ALIMENTOS	Mopas para polvo de Microfibra HYGEN™ con puntas en bucle Twisted-Loop	Kut-A-Way®	Corte a la medida desechable de mezcla
EDIFICIOS DE OFICINAS	Mopas para polvo de Microfibra HYGEN™ con puntas en bucle y hebras torcidas	Kut-A-Way®	Corte a la medida desechable de mezcla
HOTELERÍA	Mopas para polvo de Microfibra HYGEN™ con puntas en bucle y hebras torcidas	Kut-A-Way®	Corte a la medida desechable de mezcla

Mopas para polvo HYGEN™ Capturan y remueven más suciedad y polvo.

Las mopas de polvo HYGEN™ remueven hasta un 80% más polvo y suciedad que las mopas tradicionales de algodón. Duran hasta 500 lavados (200 con blanqueador). Certificadas por la CDC que cumplen los requerimientos para lavado en agua caliente y fría.

*vea la página 74 para más detalles

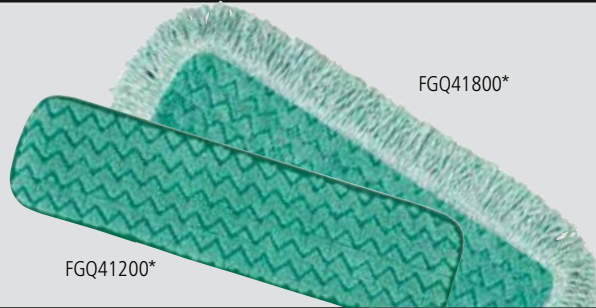

Mopas para polvo de Microfibra con puntas en bucle

Con el poder de limpieza de la microfibra combinado con la famosa fabricación de alta calidad de Rubbermaid.

- Fabricada con una mezcla de filamentos continuos de microfibra y el tradicional tejido torcido de los hilos
- Soporta el doble de ciclos de lavado
- Trabajan con todos los bastones y armazones tradicionales para mops de polvo
- Contenido reciclado: 28% algodón post-industrial y 42% plástico PET



NO.	COLOR DEL MOP	DESCRIPCIÓN	PESO POR CAJA U.S.	TAMAÑO DEL MOP U.S.	PESO POR CAJA MÉTRICO	TAMAÑO DEL MOP MÉTRICO	EMPAQUE
FGJ85300	Verde	Mopa de Microfibra con puntas en bucle de 61 cm	11.7 lb	24.0" l x 5.0" w	5.3 kg	61.0 cm x 12.7 cm	12
FGJ85500	Verde	Mopa de Microfibra con puntas en bucle de 91.4 cm	15.0 lb	36.0" l x 5.0" w	6.8 kg	91.4 cm x 12.7 cm	12
FGJ85700	Verde	Mopa de Microfibra con puntas en bucle de 121.9 cm	18.7 lb	48.0" l x 5.0" w	8.5 kg	121.9 cm x 12.7 cm	12
FGE05200	Blanco	Mopa de Microfibra para acabado en seco con puntas en bucle de 45.7 cm	5.0 lb	18.0" l x 5.0" w	2.3 kg	45.7 cm x 12.7 cm	6

Mopas para polvo de hebras torcidas

Las mopas para polvo pre-lavadas Premium brindan máxima durabilidad y limpieza óptima. Sus hebras torcidas crean mayor volumen sin huecos, ofreciendo mejor cobertura que las mopas tradicionales y mejoran la recolección y retención de polvo y suciedad.

- Las mopas de mezcla antimicrobial están especialmente tratadas para ayudar a inhibir el crecimiento de bacterias
- Menos susceptibles a engancharse, deshilarse y desenredarse
- El respaldo se desliza para ensamblarlo fácilmente
- Respaldo de poliéster durable que no destiñe
- *Los bastones se venden por separado; vea Armazones y Bastones para mopas secas*



FGJ35300



Sintético

NO.	COLOR	DESCRIPCIÓN	PESO POR CAJA U.S.	TAMAÑO DEL MOP U.S.	PESO POR CAJA MÉTRICO	TAMAÑO DEL MOP MÉTRICO	EMPAQUE
FGJ35300	Azul	Mopa para polvo sintético de hebras torcidas	12.4 lb	24.0" l x 5.0" w	5.6 kg	61.0 cm x 12.7 cm	12
FGJ35500	Azul	Mopa para polvo sintético de hebras torcidas	17.7 lb	36.0" l x 5.0" w	8.0 kg	91.4 cm x 12.7 cm	12



De mezcla

NO.	COLOR	DESCRIPCIÓN	PESO POR CAJA U.S.	TAMAÑO DEL MOP U.S.	PESO POR CAJA MÉTRICO	TAMAÑO DEL MOP MÉTRICO	EMPAQUE
FGJ25300	Azul	Mopa para polvo de mezcla de hebras torcidas	12.4 lb	24.0" l x 5.0" w	5.6 kg	61.0 cm x 12.7 cm	12
FGJ25500	Azul	Mopa para polvo de mezcla de hebras torcidas	17.7 lb	36.0" l x 5.0" w	8.0 kg	91.4 cm x 12.7 cm	12
FGJ25700	Azul	Mopa para polvo de mezcla de hebras torcidas	22.4 lb	48.0" l x 5.0" w	10.2 kg	121.9 cm x 12.7 cm	12

Mopas para polvo Trapper®

Mopas para polvo de mezcla balanceada y puntas en bucle para limpieza en seco en general.

- Pre-tratadas; de alta capacidad de lavado para larga vida
- El respaldo se desliza para ensamblarlo fácilmente
- Totalmente cosida
- Contenido reciclado: hasta 65% algodón post-industrial y 35% plástico PET



FGJ15700

NO.	COLOR	DESCRIPCIÓN	PESO POR CAJA U.S.	TAMAÑO DEL MOP U.S.	PESO POR CAJA MÉTRICO	TAMAÑO DEL MOP MÉTRICO	EMPAQUE
FGJ15300	Amarillo	Mopa para polvo Trapper®	11.0 lb	24.0" l x 5.0" w	5.0 kg	61.0 cm x 12.7 cm	12
FGJ15500*	Amarillo	Mopa para polvo Trapper®	16.0 lb	36.0" l x 5.0" w	7.3 kg	91.4 cm x 12.7 cm	12
FGJ15700	Amarillo	Mopa para polvo Trapper®	21.0 lb	48.0" l x 5.0" w	9.5 kg	121.9 cm x 12.7 cm	12

*Disponible en empaque de 3 piezas (03).

Mopas para polvo Kut-A-Way®

Mopa de puntas cortadas excelente para limpieza en seco en general.

- Pre-lavada
- Lavable, para una larga vida
- Respaldo con estilo sobre
- Totalmente cosida
- Contenido reciclado: los de color tienen hasta 65% algodón post-industrial y 35% plástico PET; los blancos tienen hasta 100% algodón post-industrial



FGK15300

NO.	COLOR	DESCRIPCIÓN	PESO POR CAJA U.S.	TAMAÑO DEL MOP U.S.	PESO POR CAJA MÉTRICO	TAMAÑO DEL MOP MÉTRICO	EMPAQUE
FGK15300	Blanco, Azul	Mopa para polvo Kut-A-Way®	11.0 lb	24.0" l x 5.0" w	5.0 kg	61.0 cm x 12.7 cm	12
FGK15500	Blanco	Mopa para polvo Kut-A-Way®	16.0 lb	36.0" l x 5.0" w	7.3 kg	91.4 cm x 12.7 cm	12
FGK15700	Blanco	Mopa para polvo Kut-A-Way®	21.0 lb	48.0" l x 5.0" w	9.5 kg	121.9 cm x 12.7 cm	12



112 Mopas para polvo

LIMPIEZA

Mopa para polvo desechable, de mezcla con puntas cortadas

Suave, trenzado abierto y puntas cortadas para mejor recolección de polvo.

- Pre-tratadas, limpian hasta 46,450 m² antes de requerir reemplazo
- Parte trasera estilo sobre, con respaldo Tytar®
- Contenido reciclado: los de color tienen hasta 65% algodón post-industrial y 35% de plástico PET



FGL15300

NO.	COLOR	DESCRIPCIÓN	PESO POR CAJA U.S.	TAMAÑO DEL MOP U.S.	PESO POR CAJA MÉTRICO	TAMAÑO DEL MOP MÉTRICO	EMPAQUE
FGL15300	Verde, Blanco	Mopa para polvo desechable, de mezcla y puntas cortadas	9.0 lb	24.0" l x 5.0" w	4.1 kg	61.0 cm x 12.7 cm	12
FGL15500	Blanco	Mopa para polvo desechable, de mezcla y puntas cortadas	13.0 lb	36.0" l x 5.0" w	5.9 kg	91.4 cm x 12.7 cm	12

Mopas para polvo desechables de algodón de puntas cortadas

Mop económico de algodón con puntas cortadas.

- Pre-tratados, con respaldo estilo sobre
- Contenido reciclado: hasta 100% de algodón post-industrial



FGL25500

NO.	COLOR	DESCRIPCIÓN	PESO POR CAJA U.S.	TAMAÑO DEL MOP U.S.	PESO POR CAJA MÉTRICO	TAMAÑO DEL MOP MÉTRICO	EMPAQUE
FGL25300	Blanco	Mopa para polvo desechable, de algodón y puntas cortadas	9.0 lb	24.0" l x 5.0" w	4.1 kg	61.0 cm x 12.7 cm	12
FGL25500	Blanco	Mopa para polvo desechable, de algodón y puntas cortadas	13.0 lb	36.0" l x 5.0" w	5.9 kg	91.4 cm x 12.7 cm	12

Armazones de alambre Snap-On para mopas para polvo

Armazón de metal de uso rudo resistente a la corrosión, con pintura en polvo para gran desempeño y durabilidad.



FGM253000000



NO.	COLOR	DESCRIPCIÓN	DIMENSIONES U.S.	PESO POR CAJA U.S.	DIMENSIONES MÉTRICO	PESO POR CAJA	EMPAQUE
FGM25300	0000	Armazón de alambre para mopas para polvo Snap-On	24.0" l x 5.0" w	14.0 lb	61.0 cm x 12.7 cm	6.4 kg	12
FGM25500	0000	Armazón de alambre para mopas para polvo Snap-On	36.0" l x 5.0" w	18.0 lb	91.4 cm x 12.7 cm	8.2 kg	12
FGM25700	0000	Armazón de alambre para mopas para polvo Snap-On	48.0" l x 5.0" w	22.0 lb	121.9 cm x 12.7 cm	10.0 kg	12

Bastones Snap-On para mopas para polvo

Bastones disponibles en madera con recubrimiento de vinil, fibra de vidrio o madera.

- Su clip con resorte sujeta a presión los armazones para mopas secos
- Collarín deslizante, fija el mango o permite un movimiento articulado de 360°.

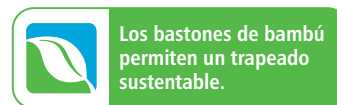

FGM11600



NO.	COLOR DEL MOP	DESCRIPCIÓN	PESO POR CAJA U.S.	TAMAÑO DEL MOP U.S.	PESO POR CAJA MÉTRICO	TAMAÑO DEL MOP MÉTRICO	EMPAQUE
FGM11600	0000	Armazón para mopa para polvo Snap-On, madera	60.0" l	26.0 lb	152.4 cm	11.8 kg	12
FGM14600	0000	Armazón para mopa para polvo Snap-On, fibra de vidrio	60.0" l	24.0 lb	152.4 cm	10.9 kg	12

Mopa para polvo de corte a la medida

Reduce al mínimo los costos de limpieza.

- Rollo de 12.2 m de largo, rinde un 20% más que las mopas convencionales.
- Su corte a la medida le permite adaptar su mopa para ajustarse a cualquier armazón estándar
- Su hilo de algodón de 4 hebras, sin tratamiento, es excelente recogiendo el polvo; el duradero refuerzo Typar® le proporciona mayor vida útil
- El respaldo se desliza para ensamblarlo fácilmente
- Contenido reciclado: 100% algodón post-industrial



Ver video



FGM15000

NO.	COLOR	DESCRIPCIÓN	DIMENSIONES U.S.	TAMAÑO DE LA CAJA U.S.	PESO POR CAJA U.S.	DIMENSIONES MÉTRICO	TAMAÑO DE LA CAJA MÉTRICO	PESO POR CAJA MÉTRICO	EMPAQUE
FGM15000	Blanco	Mopa para polvo corte a medida	40.0" l x 5.0" w	18.3" l x 11.8" w x 12.6" h	13.0 lb	101.6 cm x 12.7 cm	46.4 cm x 29.8 cm x 32.1 cm	5.9 kg	1

Herramientas para sacudir lugares altos

Una cómoda solución a la rutina de sacudir lugares altos.

- Los cabezales son lavables para prolongar la vida del producto
- El bastón telescópico permite un uso simple y eficiente en las alturas
- El FGT13000 se extiende hasta 2.6 m para alcanzar áreas de mucha altura



FGT12000



FG9C0400

Sacudidor de lana de oveja

Rápido y efectivo para limpiar el polvo de las superficies.

- Sacudidor 100% de lana de oveja.
- Ideal para sacudir áreas grandes rápida y efectivamente

NO.	COLOR	DESCRIPCIÓN	PESO POR CAJA U.S.	PESO POR CAJA MÉTRICO	EMPAQUE
FGT11000	Gris	Herramienta para sacudir en alto con cabezal lavable, con bastón de extensión de 129.5 cm.	8.0 lb	3.6 kg	12
FGT12000	Gris	Herramienta para sacudir en alto con cabezal lavable angulado, con bastón de extensión de 129.5 cm.	8.0 lb	3.6 kg	12
FGT19900	Blanco	Reemplazo para herramienta para sacudir en alto, apto para FGT11000, FGT12000, FGT13000	4.0 lb	1.8 kg	12
FG9C0400	0000	Sacudidor de lana de oveja con mango telescópico de plástico 76.2 cm - 106.6 cm.	1.8 lb	0.8 kg	6

Discos para lavado de alfombras

Úselo con una máquina para pisos rotativa estándar para el mantenimiento provisional de alfombras.

- Discos con espesor estándar trabajan bien con shampoo o solventes a base de químicos, úselos con las máquinas lavadoras de 175 RPM.
- Los discos delgados o de poco espesor dan un mejor control de la máquina al operador. Para usarse en máquinas lavadoras de 175-300 RPM.



FGP26700

NO.	COLOR	DESCRIPCIÓN	DIMENSIONES U.S.	PESO POR CAJA U.S.	DIMENSIONES MÉTRICO	PESO POR CAJA MÉTRICO	EMPAQUE
FGP26700	Blanco	Disco para lavado de alfombras delgado con tiras talladoras verdes	17.0" día	8.0 lb	43.2 cm día	3.6 kg	5
FGP26900	Blanco	Disco para lavado de alfombras delgado con tiras talladoras verdes	19.0" día	9.0 lb	48.3 cm día	4.1 kg	5
FGP27100	Blanco	Disco para lavado de alfombras delgado con tiras talladoras verdes	21.0" día	10.0 lb	53.3 cm día	4.5 kg	5



CONSTRUCCIÓN DE LAS ESCOBAS

CONSTRUCCIÓN DE NUESTRAS ESCOBAS

Usando un proceso de producción de vanguardia en Lumberton, NC, las escobas RCP cuentan con moldeo por inyección avanzado, engrapado de cerdas optimizado por computadora y ensamblaje a gran escala para garantizar escobas consistentes, duraderas y de alta calidad que resisten el uso comercial más demandante.

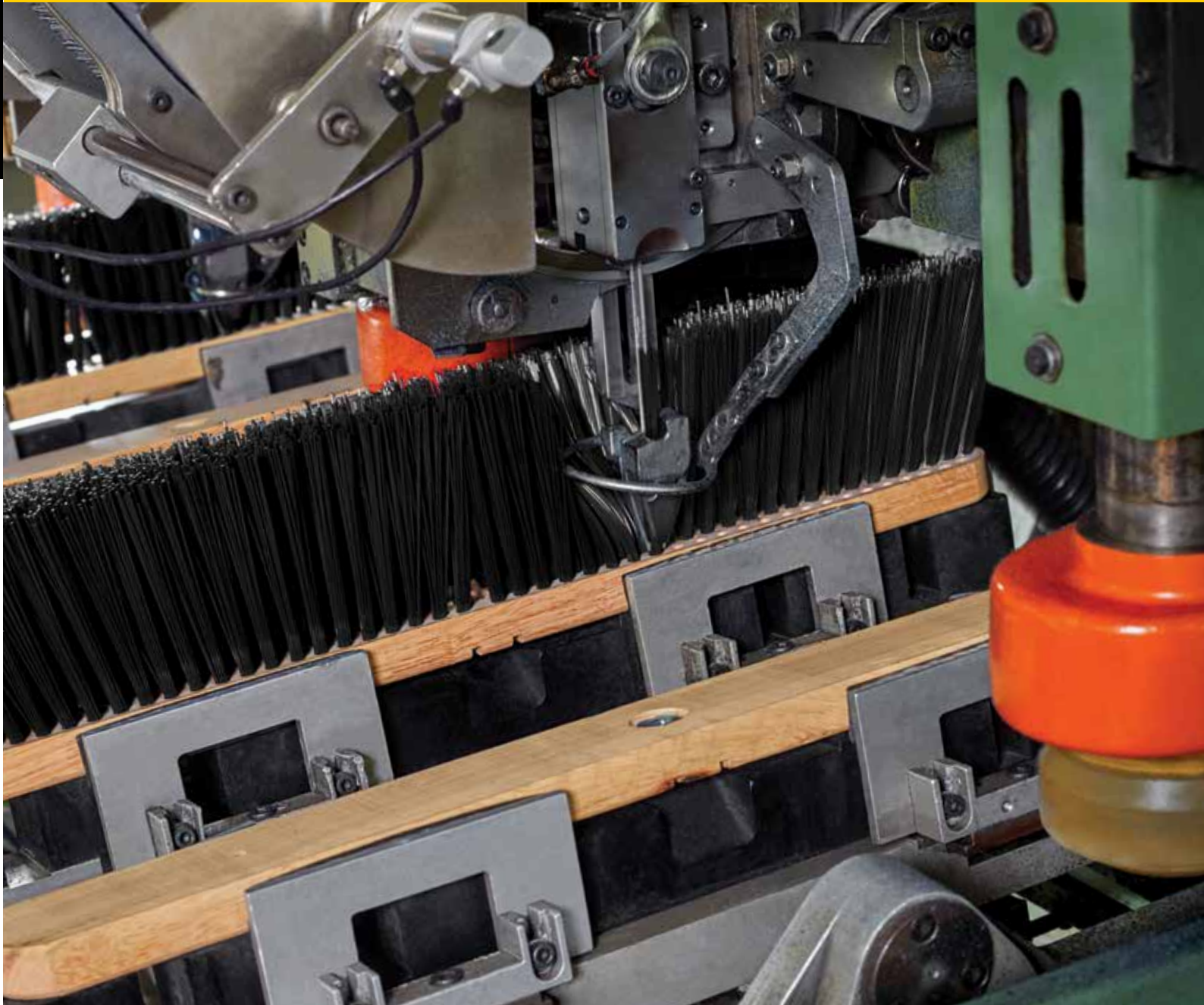



POLIPROPILENO MEDIO

Fibra duradera de peso medio para barrer desechos en superficies normales a rugosas.



POLIETILENO (PET)

Material suave y duradero utilizado para barrer desechos finos en superficies lisas.

Escobas ensambladas

- Hasta un 40% más de cerdas para una eliminación eficaz de los residuos
- Abrazadera de acero permanente totalmente ensamblada y conector de aluminio fundido a presión para mayor durabilidad
- Elija entre cerdas de polietileno fino (PET), multisuperficie, polipropileno medio y polipropileno de alta resistencia.
- Bastones y cabezales vendidos juntos



NO.	DESCRIPCIÓN	TIPO DE CERDA	TAMAÑO DE CERDAS U.S.	BASTÓN	BLOQUE	ABRAZADERA	TAMAÑO MÉTRICO	EMPAQUE
2040049	Polipropileno fino de 91.4 cm	PET fino	3"	1.1" Madera	Madera	Acero	7.6 cm	4
2040044	Polipropileno medio ensamblada de 91.4 cm	Polipropileno medio	3"	1.1" Madera	Madera	Acero	7.6 cm	4

Escobas MAXIMIZER™

- Los extremos en ángulo capturan más desechos por empuje*
- Las duraderas cerdas de polipropileno se pueden usar en superficies lisas y ásperas, barriendo de manera efectiva diferentes tipos de desechos
- Las cerdas de PVC eliminan la suciedad fina y los desechos en superficies lisas y pulidas
- El bloque de espuma de polipropileno resiste el agrietamiento, la ruptura, la deformación y la descomposición

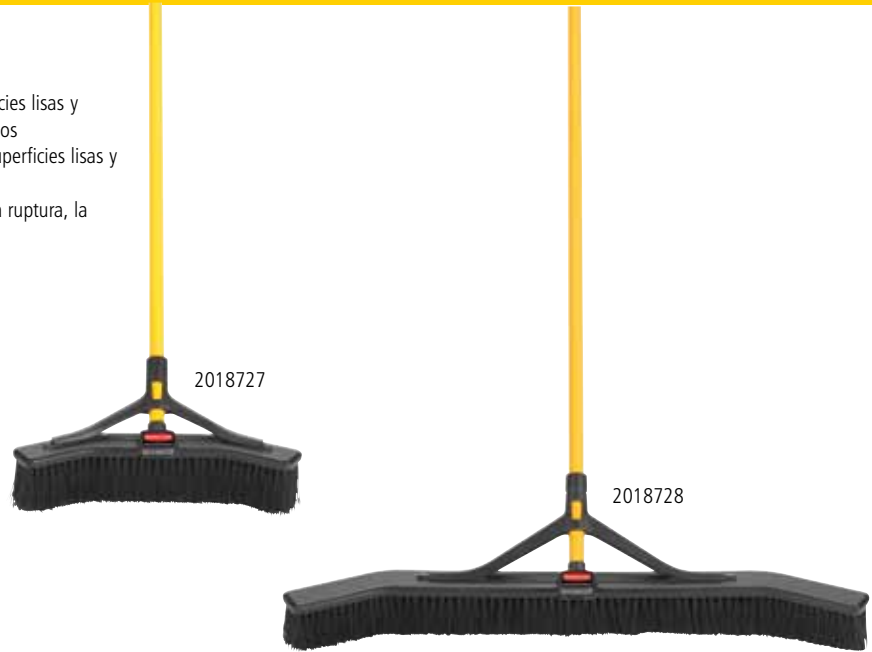

NO.	COLOR	DESCRIPCIÓN	DIMENSIONES U.S.	PESO POR CAJA U.S.	DIMENSIONES MÉTRICO	PESO POR CAJA MÉTRICO	EMPAQUE
2018727	Negro	Escoba angulada Maximizer™ – 45.7 cm	58.1" l x 8.3" w x 7.8" h	2.5 lb	147.6 cm x 21.1 cm x 19.8 cm	1.1 kg	6
2018728	Negro	Escoba angulada Maximizer™ – 91.4 cm	58.1" l x 8.3" w x 8.8" h	3.3 lb	147.6 cm x 21.1 cm x 22.4 cm	1.5 kg	6

*vs. las escobas estándar de RCP

Bastones para escobas

Disponibles con puntas roscadas o cónicas.

- Disponibles en madera o aluminio ligero



Roscadas

NO.	COLOR	DESCRIPCIÓN	DIMENSIONES U.S.	PESO POR CAJA U.S.	DIMENSIONES MÉTRICO	PESO POR CAJA MÉTRICO	EMPAQUE
FG635100	Bamiz	Bastón de madera, barnizado, punta roscada	1.1" dia x 54.0" l	11.0 lb	2.7 cm dia x 137.2 cm	5.0 kg	12
FG635500	Gris	Bastón de aluminio, punta roscada de plástico, agarradera de vinil	1.0" dia x 57.0" l	10.3 lb	2.5 cm dia x 144.8 cm	4.7 kg	12
FG635700	Negro	Bastón de cierre seguro automático, punta roscada de metal	1.1" dia x 60.0" l	13.7 lb	2.7 cm dia x 152.4 cm	6.2 kg	12
FG636100	Bamiz	Bastón de madera, barnizado, punta roscada	1.1" dia x 60.0" l	13.4 lb	2.7 cm dia x 152.4 cm	6.1 kg	12
FG636400	Bamiz	Bastón de madera, barnizado, punta roscada de metal	1.1" dia x 60.0" l	13.0 lb	2.7 cm dia x 152.4 cm	5.9 kg	12

Cónicas

NO.	COLOR	DESCRIPCIÓN	DIMENSIONES U.S.	PESO POR CAJA U.S.	DIMENSIONES MÉTRICO	PESO POR CAJA MÉTRICO	EMPAQUE
FG635200	Natural	Bastón de madera cónico, lijado	1.1" dia x 54.0" l	16.2 lb	2.9 cm dia x 137.2 cm	7.3 kg	12
FG636200	Natural	Bastón de madera cónico, lijado	1.1" dia x 60.0" l	16.1 lb	2.9 cm dia x 152.4 cm	7.3 kg	12

Escobas anguladas

Ideales para limpiar áreas de difícil acceso.

- Con corte y forma que facilita el barrido.
- Fibras de polipropileno durables y resistentes a manchas.
- Las cerdas fundidas de manera permanente no se caen
- Las cerdas fundidas de manera permanente no se caen (solo para FG639700GRAY)



NO.	COLOR	DESCRIPCIÓN	SUPERFICIE DE BARRIDO	PESO POR CAJA U.S.	PESO POR CAJA MÉTRICO	EMPAQUE
FG637500	Gris	Escoba con bastón metálico de 2.5 cm recubierto de vinil, cerdas punta abierta de polipropileno	10.5" - 26.7 cm	10.2 lb	4.6 kg	6
FG638500	Gris	Escoba con bastón metálico de 2.5 cm con cerdas punta abierta de polipropileno	10.5" - 26.7 cm	9.6 lb	4.4 kg	6
FG638906	Negro	Escoba suave angulada Jumbo con bastón negro de metal de 4.76 cm, cerdas de polipropileno	10.0" - 25.4 cm	26.5 lb	12.0 kg	6
2139502	Gris	Cabeza de repuesto para escoba, la cuerda le ajusta a los bastones FG635100, FG635500	10.5" - 26.7 cm	12.0 lb	5.4 kg	12

Escoba de mijo

Para limpieza de interiores y exteriores.

- Fibras 100% naturales aseguran larga vida y un barrido eficaz
- Barren el polvo fino de superficies lisas o ásperas
- Bastones resistentes de pino barnizado, cuidadosamente seleccionado



NO.	COLOR DE HILO	DESCRIPCIÓN	SUPERFICIE DE BARRIDO	TAMAÑO U.S.	PESO POR CAJA U.S.	TAMAÑO MÉTRICO	PESO POR CAJA MÉTRICO	EMPAQUE
FG638300	Azul	Escoba de almacén, fibra de mijo con bastón teñido y barnizado de 2.9 cm	12.0"	31.0 lb	30.0 lb	14.1 kg	13.6 kg	12

Recogedores verticales Lobby Pro®

Diseño moderno.

- Las ruedas traseras duraderas mejoran la resistencia al desgaste y prolongan la vida útil del producto
- La tapa de apertura y cierre automáticos en FG253200 oculta la suciedad y los desechos antiestéticos
- El mango ajustable mejora la comodidad del usuario
- El soporte y las escobas se venden por separado.



Ver video



NO.	COLOR	DESCRIPCIÓN	DIMENSIONES U.S.	PESO POR CAJA U.S.	DIMENSIONES MÉTRICO	PESO POR CAJA MÉTRICO	EMPAQUE
FG253100	Negro	Recogedor Lobby Pro® Executive con bastón largo	12.8" l x 11.3" w x 5.0" h	13.0 lb	32.5 cm x 28.7 cm x 12.7 cm	5.9 kg	6
FG253200	Negro	Recogedor Lobby Pro® Executive con tapa con bastón largo	12.8" l x 11.3" w x 5.0" h	13.0 lb	32.5 cm x 28.7 cm x 12.7 cm	5.9 kg	6
FG253400	Negro	Recogedor Lobby Pro® con mango ajustable	11.5" l x 6.0" w x 1.8" h	2.4 lb	29.2 cm x 15.2 cm x 4.4 cm	1.1 kg	6
FG253600	Negro	Escoba con mango de madera Executive	7.0" l x 37.5" h	2.0 lb	17.8 cm x 95.3 cm	0.9 kg	12
FG637300	Café	Escoba, 100% fibras naturales	8.0" l x 1.5" w x 38.0" h	10.0 lb	20.3 cm x 3.8 cm x 96.5 cm	4.5 kg	12
FG637400	Negro	Escoba Executive con bastón de vinil	7.5" l x 2.0" w x 35.0" h	6.6 lb	19.1 cm x 5.1 cm x 88.9 cm	3.0 kg	6

GUIA DE CONSTRUCCIÓN DE ESCOBAS

RELLENO - SINTÉTICO

POLIESTIRENO

Extremadamente duradera. Excelente recuperación de la flexión de las cerdas y resistencia a los cortes/roturas. Resistente al agua, aceites y disolventes. No recomendable para barrer compuestos o superficies aceitosas.



POLIPROPILENO

Larga duración con buena resistencia a la abrasión y resistencia al corte/rotura. No se mancha, decolora ni absorbe olores. Resistente a solventes, ácidos, aceites, hongos y crecimiento de bacterias. Puede usarse mojada o seca.



Cepillos de mango de plástico

Mangos cortos o largos, cerdas sintéticas.

- Las bases son totalmente de plástico de espuma estructural, tienen un orificio para colgarlos y guardarlos fácilmente
- Disponible en cerdas sintéticas
- Ideales para el servicio de alimentos y uso institucional
- Opción de 20.3 o 50.8 cm de largo



NO.	COLOR DE LAS CERDAS	DESCRIPCIÓN	LONGITUD DE LAS CERDAS U.S.	DIMENSIONES U.S.	LONGITUD DE LAS CERDAS	DIMENSIONES MÉTRICO	PESO POR CAJA U.S.	PESO POR CAJA	EMPAQUE
FG9B2900	Amarillo	Cepillo utilitario corto con base plástica, cerdas sintéticas	2.0"	8.0" l	5 cm	20.3 cm	3.3 lb	1.5 kg	6
FG9B3200	Amarillo	Cepillo utilitario largo con base plástica, cerdas sintéticas	2.0"	20.0" l	5 cm	50.8 cm	6.0 lb	2.7 kg	6

Cepillos para camiones / Cepillos para tallado de pisos

Bases plásticas que no se quiebran ni astillan.

- Fibras sintéticas con puntas abiertas evitan rayaduras
- Cerdas duraderas de polipropileno, resistentes a las manchas
- Postes de extensión y adaptador acme-Quick-Connect disponible (vea la pag 77)
- Los bastones se venden por separado



FGQ70100 ADAPTADOR QUICK-CONNECT

Use los bastones y postes de extensión Quick-Connect con cualquier herramienta estándar de rosca.



FG9B3600



FG633700



FG9B3700

NO.	COLOR DE LAS CERDAS	DESCRIPCIÓN	BASTONES ACEPTADOS	LARGO DE CERDA	DIMENSIONES U.S.	PESO POR CAJA U.S.	DIMENSIONES MÉTRICO	PESO POR CAJA MÉTRICO	EMPAQUE
FG633700	Azul	Cepillo para tallado de pisos, base plástica, dos niveles, cerdas de polipropileno	Roscados	2.0"	10.0" l	7.5 lb	25.4 cm	3.4 kg	6
FG9B3600	Amarillo	Cepillo para cubiertas, base plástica, cerdas de polipropileno	Roscados	1.0"	9.0" l	3.0 lb	22.9 cm	1.4 kg	6
FG9B3700	Gris	Cepillo para lavar, base plástica, cerdas punta abierta de poliestireno	Roscados o cónicos	2.5"	10.0" l	4.5 lb	25.4 cm	2.0 kg	6

Cepillos para tallado

Fibras naturales y sintéticas en base plástica.

- Diseñadas para facilitar el trabajo cuando se cepillan baldosas, pisos, bases de tableros y mostradores



FG9B5600



FG648200

NO.	COLOR	DESCRIPCIÓN	LARGO DE CERDA	DIMENSIONES U.S.	PESO POR CAJA U.S.	DIMENSIONES MÉTRICO	PESO POR CAJA MÉTRICO	EMPAQUE
FG648200	Cobalto	Cepillo de tallado con mango de hierro, cerdas de polipropileno	1.0"	6.0" l	3.4 lb	15.2 cm	1.5 kg	12
FG9B5600	Negro	Cepillo para azulejo y lechada, cerdas plásticas	0.8"	8.5" l	0.8 lb	21.6 cm	0.4 kg	12

Cepillos para inodoros y soportes.

Disponibles en variedad de longitudes, tamaños y estilos.

- Cerdas de polipropileno y polipropileno rizado
- Son resistentes a manchas y olores



FG631000 / FG631100



FG632000

NO.	COLOR	DESCRIPCIÓN	LARGO DE CERDA	DIMENSIONES U.S.	PESO POR CAJA U.S.	DIMENSIONES MÉTRICO	PESO POR CAJA MÉTRICO	EMPAQUE
FG631000	Blanco	Cepillo para sanitario, mango de madera, cerdas de polipropileno	1.1"	14.5" l	7.0 lb	36.8 cm	3.2 kg	24
FG631100	Blanco	Base para cepillo para sanitario, se adapta al cepillo FG631000		5.0" l	6.5 lb	12.7 cm	2.9 kg	24
FG632000	Café	Cepillo para sanitario, mango de plástico, cerdas de polipropileno	1.5"	17.0" l	6.0 lb	43.2 cm	2.7 kg	12

Kit para lavado de paredes

Cabezal con pivote para control continuo y uniforme.

- Diseño rugoso trabaja con escurridor de prensa lateral o de prensa hacia abajo sin requerir adaptadores adicionales
- Las almohadillas se quitan con facilidad para lavarlas cómodamente



FGS22600

NO.	COLOR	DESCRIPCIÓN	DIMENSIONES U.S.	PESO POR CAJA U.S.	DIMENSIONES MÉTRICO	PESO POR CAJA MÉTRICO	EMPAQUE
FGS22600	Gris	Kit de lavado incluye 1 bastón de aluminio, 1 cabezal de plástico y 2 almohadillas de algodón	60.0" l	2.0 lb	152.4 cm	0.9 kg	1
FGS29900	Blanco	Repuesto de Almohadillas de lavado, algodón lavable	9.0" l x 5.0" w	8.0 lb	22.9 cm x 12.7 cm	3.6 kg	12

Cepillos para mostrador y recogedores de trabajo pesado

Ideales para limpiezas rápidas.

- Cepillos de mostrador tienen bases de espuma estructural con cerdas de tampico o polipropileno
- Recogedores de uso rudo vienen en tamaño extra grande para recoger una gran cantidad de suciedad y polvo



FG9B5900

FG9B6000



FG200500



FG9B5500



FG634200

NO.	COLOR	DESCRIPCIÓN	SUPERFICIE DE BARRIDO	DIMENSIONES U.S.	PESO POR CAJA U.S.	DIMENSIONES MÉTRICO	PESO POR CAJA MÉTRICO	EMPAQUE
FG634200	Plata	Cepillo de mostrador con base plástica, cerdas punta abierta de polipropileno	8.0"	12.5" l	3.0 lb	31.8 cm	1.4 kg	6
FG9B5500	Amarillo	Escoba de fibras naturales	N/D	12.3" l	5.0 lb	31.1 cm	2.3 kg	12
FG200500	Carbón	Recogedor de uso rudo	N/D	12.3" l x 8.3" w	6.2 lb	31.1 cm x 21.0 cm	2.8 kg	12
FG9B5900	Negro	Recogedor Extra grande	N/D	16.0" l x 14.8" w x 5.4" h	5.3 lb	40.6 cm x 37.5 cm x 13.7 cm	2.4 kg	6
FG9B6000	Negro	Recogedor Jumbo	N/D	22.0" l x 18.0" w x 7.8" h	8.7 lb	55.9 cm x 45.7 cm x 19.7 cm	3.9 kg	6

Jaladores para pisos

Jaladores de hule doble

- No dejan marca, hojas flexibles ideal para superficies desiguales
- Deja el piso virtualmente seco al toque, ideal para derrames
- Para remover líquidos y suciedad ligera
- *Los bastones se venden por separado*



FG9C2700

Jaladores Tradicionales

- Marco metálico galvanizado y banda de seguro.
- Ajusta a los bastones del trapeador de 2.85 cm
- Hule de caucho negro de 5.1 cm, no deja marcas.
- Para remover líquidos y mugre pesada
- *Los bastones se venden por separado*



FG9C2800

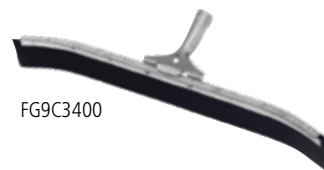

FG9C3400

Jaladores de hule doble

NO.	COLOR	DESCRIPCIÓN	DIMENSIONES U.S.	PESO POR CAJA U.S.	DIMENSIONES MÉTRICO	PESO POR CAJA MÉTRICO	EMPAQUE
FG9C2700*	Negro	Jalador estándar de 55.9 cm	22.0" l x 3.0" w x 4.5" h	6.6 lb	55.9 cm x 7.6 cm x 11.4 cm	3.0 kg	10
FG9C2800*	Negro	Jalador para trabajo pesado de 55.9 cm	22.0" l x 3.3" w x 5.5" h	13.6 lb	55.9 cm x 8.3 cm x 14.0 cm	6.2 kg	10
FG9C2900*	Negro	Jalador para trabajo pesado de 76.2 cm	30.0" l x 3.3" w x 5.5" h	15.8 lb	76.2 cm x 8.3 cm x 14.0 cm	7.2 kg	10

*Úselos con bastones roscados o cónicos, vea la página 116.

Jaladores tradicionales

NO.	COLOR	DESCRIPCIÓN	DIMENSIONES U.S.	PESO POR CAJA U.S.	DIMENSIONES MÉTRICO	PESO POR CAJA MÉTRICO	EMPAQUE
FG9C3200*	Negro	Jalador recto para piso de 61 cm	24.0" l x 4.0" w x 6.8" h	13.7 lb	61.0 cm x 10.2 cm x 17.3 cm	6.2 kg	6
FG9C3400*	Negro	Jalador curvo para piso de 61 cm	23.5" l x 4.0" w x 6.8" h	13.7 lb	59.7 cm x 10.2 cm x 17.3 cm	6.2 kg	6

*Úselos con bastones roscados o cónicos, vea la página 116.

Recogedor MAXIMIZER™ para seco o mojado

- Recoge 10 veces más líquido* para una limpieza eficiente y menos re-trabajo
- La amplia abertura permite que los desechos líquidos y sólidos se acumulen fácilmente en la bandeja.
- Los deflectores moldeados evitan que los desechos secos y húmedos se filtren hacia los pisos
- Capacidad para hasta 32 oz de líquido. (946 ml)
- Viene con un práctico soporte para colgar

Recogedor MAXIMIZER™ para trabajo pesado

- La abertura extra grande es lo suficientemente ancha como para que quepa una escoba de 45.7 cm
- La gran capacidad de almacenamiento reduce los viajes para vaciar la bandeja
- Mecanismo de bloqueo para levantar y vaciar de forma segura cargas pesadas de hasta 11.3 kg
- Mango ergonómico en ángulo para reducir la tensión al barrer
- Las ruedas traseras son resistentes al desgaste y prolongan la vida útil del producto
- El cómodo mango moldeado reduce la tensión
- Orificio para colgar incorporado para un guardarlo fácilmente



2018806



2018781

NO.	COLOR	DESCRIPCIÓN	DIMENSIONES U.S.	PESO POR CAJA U.S.	DIMENSIONES MÉTRICO	PESO POR CAJA MÉTRICO	EMPAQUE
2018806	Negro	Recogedor Maximizer™ para seco / mojado	29.0" l x 16.9" w x 12.0" h	24.0 lb	73.7 cm x 42.9 cm x 30.5 cm	10.9 kg	6
2018781	Negro	Recogedor Maximizer™ para trabajo pesado	29.0" l x 20.4" w x 11.0" h	39.6 lb	73.7 cm x 51.8 cm x 27.9 cm	18.0 kg	6

EXECUTIVE
SERIES™

FG618900BLA

En su mundo, la imagen de sus instalaciones brinda toda una experiencia. Los huéspedes esperan un servicio de mayor calidad en un ambiente más exclusivo. Executive Series™ es una línea elegante de soluciones de limpieza diseñada para elevar su imagen al permitir que los colaboradores se mezclen con el entorno con colores discretos, poco ruido y suministros ocultos.



MANEJO DE DESECHOS Y RECICLAJE

CONTENEDORES DECORATIVOS

LIMPIEZA

MANEJO DE MATERIALES

SOLUCIONES PARA EL BAÑO

SERVICIO DE ALIMENTOS

ACCESORIOS E INDICE

1861427, 2018806



Carros de limpieza de Alta Seguridad

La base de un sistema de limpieza completo para sus instalaciones.

- La cubierta y las puertas con cerradura aseguran los carros desatendidos y mantienen los suministros ocultos
- La capacidad de almacenamiento ofrece un 40% más de espacio que los carros tradicionales para ahorrar tiempo en la recuperación de suministros
- La cubierta y las puertas con cerradura respaldan el cumplimiento de los estándares de The Joint Commission Environment of Care®
- La plataforma plegable ajusta al balde de carga HYGEN™ (FGQ95088YEL, se vende por separado) para crear un sistema de limpieza de microfibra integrado

CUBIERTA CON
CERRADURA

Guarda de forma segura insumos importantes



FG9T7500BLA



CUBIERTA PARA BASURA Y COMPARTIMIENTO PARA ALMACENAJE

Brinda cobertura de los desechos y ofrece almacenamiento funcional para objetos personales.

NO.	COLOR	DESCRIPCIÓN	DIMENSIONES U.S.	PESO POR CAJA U.S.	DIMENSIONES MÉTRICO	PESO POR CAJA MÉTRICO	EMPAQUE
FG9T7500	Negro	Carro de Limpieza de Alta Seguridad	48.3" l x 22.0" w x 53.5" h	70.0 lb	122.6 cm x 55.9 cm x 135.9 cm	31.8 kg	1
1861427	Negro	Carro de Limpieza Executive de Alta Seguridad	48.3" l x 22.0" w x 53.5" h	70.0 lb	122.6 cm x 55.9 cm x 135.9 cm	31.8 kg	1

Carros de limpieza de alta capacidad con compartimentos

Sistemas multifuncionales excelentes para limpieza tradicional o con microfibra

- Flexible y configurable para adaptarse a sus necesidades de limpieza
- Los compartimentos extraíbles ofrecen organización y capacidad de almacenar suministros
- La plataforma para cubeta de trapeado con ranuras de seguridad mantiene los baldes de carga de microfibra WaveBrake® o HYGEN™ en su lugar
- Los componentes disponibles varían en color, tamaño y función para adaptarse a sus necesidades específicas (ver *Accesorios del carro de limpieza*)



Ver video



FG9T7300BLA

NO.	COLOR	DESCRIPCIÓN	DIMENSIONES U.S.	PESO POR CAJA U.S.	DIMENSIONES MÉTRICO	PESO POR CAJA MÉTRICO	EMPAQUE
FG9T7300	Negro	Carro de limpieza de alta capacidad con compartimentos	48.3" l x 22.0" w x 44.0" h	53.0 lb	122.6 cm x 55.9 cm x 111.8 cm	24 kg	1
FG9T7400	Negro	Carro de limpieza de alta capacidad con compartimentos y giro completo	48.3" l x 22.0" w x 44.0" h	53.0 lb	122.6 cm x 55.9 cm x 111.8 cm	24 kg	1

Carros de Limpieza de Alta Capacidad

Soluciones flexibles de almacenamiento de alta capacidad y organización de herramientas.

- 0.14 m³ de espacio para almacenar 40% más que los carros tradicionales para ahorrar tiempo al reprovionar
- Herramientas de goma sostienen con seguridad 5 bastones en su lugar
- Mango cómodo para maniobrarlo fácilmente
- Los ganchos guardan hasta 4 señales de seguridad para pisos
- Componentes disponibles en varios colores, tamaños y funciones para adecuarse a sus necesidades (vea *Accesorios para carros de limpieza y para ama de llaves*)



Ver videos



NO.	COLOR	DESCRIPCIÓN	DIMENSIONES U.S.	PESO POR CAJA U.S.	DIMENSIONES MÉTRICO	PESO POR CAJA MÉTRICO	EMPAQUE
FG9T7200	Negro	Carro de Limpieza de Alta Capacidad	48.3" l x 22.0" w x 44.0" h	45.0 lb	122.6 cm x 55.9 cm x 111.8 cm	20.4 kg	1

Carros de Limpieza Tradicionales

Recoja desechos y transporte herramientas para una limpieza eficiente.

- Superficie resistente al agua y los químicos brinda fácil mantenimiento y apariencia impecable duradera
- Bolsa con cierre al frente permite al usuario retirar la basura fácilmente sin necesidad de sacarla por arriba
- La plataforma frontal sostiene un balde WaveBrake® o hasta un contenedor BRUTE® de 121 Litros
- Opcionales: puertas para gabinete con cerradura, ruedas silenciosas y cubiertas para la basura (vea la lista inferior)



PUERTAS PARA GABINETE CON CERRADURA

Ayuda a mantener los suministros de limpieza ocultos y seguros.

FG617388BLA



1861430

NO.	COLOR	DESCRIPCIÓN	DIMENSIONES U.S.	PESO POR CAJA U.S.	DIMENSIONES MÉTRICO	PESO POR CAJA MÉTRICO	EMPAQUE
FG617388	Negro, Azul	Carro de Limpieza Tradicional	46.0" l x 21.8" w x 38.4" h	49.5 lb	116.8 cm x 55.2 cm x 97.5 cm	22.5 kg	1
1861430	Negro	Carro de Limpieza Executive Tradicional	46.0" l x 21.8" w x 38.4" h	49.5 lb	116.8 cm x 55.2 cm x 97.5 cm	22.5 kg	1
1966719	Amarillo	Bolsa de vinil de 91 L para Carro de Limpieza Tradicional	9.1" l x 6.5" w x 17.3" h	6.3 lb	23.2 cm x 16.5 cm x 43.8 cm	2.9 kg	4
1966720	Negro	Bolsa de vinil Executive de 91 L para Carro de Limpieza Tradicional	9.1" l x 6.5" w x 17.3" h	5.6 lb	23.2 cm x 16.5 cm x 43.8 cm	2.6 kg	4
FG618100	Amarillo	Puertas de gabinete con cerradura	20.0" l x 16.0" w x 11.3" h	7.8 lb	50.8 cm x 40.6 cm x 28.6 cm	3.6 kg	1
1861443	Negro	Kit de puertas con cerradura Executive para Carro de Limpieza Tradicional	20.0" l x 16.0" w x 11.3" h	7.8 lb	50.8 cm x 40.6 cm x 28.6 cm	3.6 kg	1

Accesorios para carros de limpieza

Mejore el flujo de trabajo e incremente la productividad.

BOLSA DE VINIL DE 129 L PARA CARRO DE LIMPIEZA TRADICIONAL



1966719

BOLSA DE VINIL DE 113.5 L PARA CARRO DE LIMPIEZA EXECUTIVE DE ALTA CAPACIDAD



1966886

BOLSAS DE VINIL DE 113.5 L PARA CARRO DE LIMPIEZA DE ALTA CAPACIDAD



1966882, 1966883, 1966884

TRIPLE RETENEDOR DE BOLSAS DE ALAMBRE EXECUTIVE



FG9T89010000

ORGANIZADORES EXECUTIVE DE 11.4 L



FG9T8200BLA

BALDES DE 5.7 L



1857374, 1857375, 1857376, 1857377

RECIPIENTES AMARILLOS DE 34 L



FG9T8400YEL

ORGANIZADOR DE TELA DE 9 BOLSAS PARA COLGAR EXECUTIVE



FG9T9000BLA

Bolsas y soportes

NO.	COLOR	DESCRIPCIÓN	DIMENSIONES U.S.	PESO POR CAJA U.S.	DIMENSIONES MÉTRICO	PESO POR CAJA MÉTRICO	EMPAQUE
1966881	Amarillo	Bolsa de vinil de 129 L para Carro de Alta Capacidad	16.8" l x 10.5" w x 33.0" h	13.0 lb	42.6 cm x 26.6 cm x 83.8 cm	5.9 kg	4
⑤ 1966888	Negro	Bolsa de tela de 113.5 L Executive para carro para Ama de Llaves - Alta Capacidad	16.8" l x 10.5" w x 33.0" h	17.3 lb	42.6 cm x 26.6 cm x 83.8 cm	7.9 kg	4
1966882	Rojo	Bolsa de vinil de 129 L para carro de limpieza - Alta Capacidad	16.8" l x 10.5" w x 33.0" h	9.9 lb	42.6 cm x 26.6 cm x 83.8 cm	4.5 kg	4
1966883	Azul	Bolsa de vinil de 129 L para carro de limpieza - Alta Capacidad	16.8" l x 10.5" w x 33.0" h	9.9 lb	42.6 cm x 26.6 cm x 83.8 cm	4.5 kg	4
1966884	Verde	Bolsa de vinil de 129 L para carro de limpieza - Alta Capacidad	16.8" l x 10.5" w x 33.0" h	9.9 lb	42.6 cm x 26.6 cm x 83.8 cm	4.5 kg	4
1966885	Café	Bolsa de vinil de 129 L para carro de limpieza - Alta Capacidad	16.8" l x 10.5" w x 33.0" h	8.4 lb	42.6 cm x 26.6 cm x 83.8 cm	3.8 kg	4
⑤ FG9T9000	Negro	Organizador de tela de 9 bolsas Executive	28.0" l x 19.8" w x 1.5" h	7.3 lb	71.1 cm x 50.2 cm x 3.8 cm	3.3 kg	6
⑤ FG9T8901	0000	Triple retenedor de bolsas de alambre Executive	12.5" l x 3.0" w x 0.1" h	2.5 lb	31.8 cm x 7.6 cm x 0.3 cm	1.1 kg	1

Baldes, organizadores y recipientes

NO.	COLOR	DESCRIPCIÓN	DIMENSIONES U.S.	PESO POR CAJA U.S.	DIMENSIONES MÉTRICO	PESO POR CAJA MÉTRICO	EMPAQUE
⑤ FG9T8200	Negro, Amarillo	Organizador Executive de 11.4 L	7.5" l x 14.0" w x 8.0" h	10.0 lb	19.1 cm x 35.6 cm x 20.3 cm	4.5 kg	6
1857376	Azul	Balde de 5.7 L - Azul	7.5" l x 9.3" w x 8.5" h	6.0 lb	19.1 cm x 23.5 cm x 21.6 cm	2.7 kg	4
1857375	Rojo	Balde de 5.7 L - Rojo	7.5" l x 9.3" w x 8.5" h	6.0 lb	19.1 cm x 23.5 cm x 21.6 cm	2.7 kg	4
1857374	Amarillo	Balde de 5.7 L - Amarillo	7.5" l x 9.3" w x 8.5" h	6.0 lb	19.1 cm x 23.5 cm x 21.6 cm	2.7 kg	4
1857377	Verde	Balde de 5.7 L - Verde	7.5" l x 9.3" w x 8.5" h	6.0 lb	19.1 cm x 23.5 cm x 21.6 cm	2.7 kg	4
⑤ 1857378	Negro	Balde de 5.7 L Executive - Negra	7.5" l x 9.3" w x 8.5" h	6.0 lb	19.1 cm x 23.5 cm x 21.6 cm	2.7 kg	4
FG9T8400	Amarillo	Recipientes organizadores de 34 L - Amarillo	11.0" l x 17.5" w x 14.0" h	7.0 lb	27.9 cm x 44.5 cm x 35.6 cm	3.2 kg	2

KIT DE PUERTAS CON CERRADURA PARA CARRO DE LIMPIEZA TRADICIONAL



FG618100YEL

KIT DE PUERTAS CON CERRADURA EXECUTIVE



FG9T8600BLA

CUBIERTA DE SEGURIDAD CON CERRADURA EXECUTIVE



FG617900BLA

CUBIERTA CON ALMACENAMIENTO EXECUTIVE



1995833

Kits de almacenaje y seguridad

NO.	COLOR	DESCRIPCIÓN	DIMENSIONES U.S.	PESO POR CAJA U.S.	DIMENSIONES MÉTRICO	PESO POR CAJA MÉTRICO	EMPAQUE
FG618100	Amarillo	Puertas para gabinete con cerradura	20.0" l x 16.0" w x 11.3" h	7.8 lb	50.8 cm x 40.6 cm x 28.6 cm	3.6 kg	1
1861443	Negro	Kit de puertas con cerradura Executive para carro de limpieza tradicional Negro	19.3" l x 5.5" w x 15.0" h	7.8 lb	49.1 cm x 13.8 cm x 19.3 cm	3.5 kg	1
FG9T8600	Negro	Cubierta de seguridad Executive preensamblado con cerradura	9.5" l x 17.0" w x 19.0" h	8.0 lb	24.1 cm x 43.2 cm x 48.3 cm	3.6 kg	1
FG617900	Negro	Cubierta para desperdicios con almacenaje Executive - Alta Capacidad	17.6" l x 12.5" w x 2.4" h	3.0 lb	44.8 cm x 31.8 cm x 6.0 cm	1.4 kg	1
1868991	Negro	Cubierta para desperdicios/tapa para bolsa Executive - Alta Capacidad	17.6" l x 12.5" w x 2.4" h	3.0 lb	44.8 cm x 31.8 cm x 6.0 cm	1.4 kg	1
1995833	Negro	Kit de cerradura para carro Executive - Alta capacidad	16.3" l x 3.7" w x 33.8" h	11.8 lb	41.4 cm x 9.4 cm x 85.9 cm	5.4 kg	1

CONTENEDOR SLIM JIM®



FG354060GRAY

CONTENEDOR DE RECICLAJE SLIM JIM®



FG354007BLUE

CONTENEDOR BRUTE® DE 166 L



FG264360BLA



CONTENEDOR BRUTE® DE 121 L



FG263200GRAY

Contenedores Slim Jim® y BRUTE®

NO.	COLOR	DESCRIPCIÓN	DIMENSIONES U.S.	PESO POR CAJA U.S.	DIMENSIONES MÉTRICO	PESO POR CAJA MÉTRICO	EMPAQUE
FG354060	Gris, Negro, Beige	Slim Jim® con canales de ventilación	22.0" l x 11.0" w x 30.0" h	30.6 lb	55.9 cm x 27.9 cm x 76.2 cm	13.9 kg	4
FG354007	Verde, Azul	Slim Jim® con canales de ventilación - Reciclaje	22.0" l x 11.0" w x 30.0" h	30.6 lb	55.9 cm x 27.9 cm x 76.2 cm	13.9 kg	4
FG263200	Amarillo, Blanco, Rojo, Gris, Verde, Azul	Contenedor BRUTE® de 121 L	22.0" dia x 27.3" h	49.5 lb	55.9 cm dia x 69.2 cm	22.5 kg	6
1867531	Negro	Contenedor BRUTE® Executive de 121 L	22.0" dia x 27.3" h	49.5 lb	55.9 cm dia x 69.2 cm	22.5 kg	6
FG264360	Amarillo, Rojo, Gris, Azul, Negro	Contenedor BRUTE® de 166 L con canales de ventilación	24.0" dia x 31.5" h	49.5 lb	61.0 cm dia x 80.0 cm	22.5 kg	4

Para más opciones, vea *Manejo de Desechos*.

Carros Tradicionales para Ama de Llaves Executive

Un sistema completo de soluciones para la limpieza en la industria hotelera.

- Construcción durable de grado comercial
- Superficies fáciles de limpiar
- Durables ruedas giratorias de balero de 20.3 cm para fácil maniobrabilidad
- El equipo estándar incluye bolsas de vinil, topes, soporte para aspiradora y repisa inferior
- Disponible con o sin puertas o cubierta superior
- Gabinete de gran tamaño ofrece espacio excepcional de almacenamiento y una repisa ajustable en el medio; agregue repisas adicionales para mayor organización
- Manijas ergonómicas redondeadas, fáciles de sujetar que ayudan a maniobrar el carro
- Accesorios opcionales disponibles que mejoran la funcionalidad y productividad
- Los topes absorben impactos y no dejan marcas para reducir los costosos daños en las paredes.



FG619100BLA

PUERTAS CON CERRADURA

Mantiene los suministros ocultos para una apariencia discreta.

BOLSA DE MALLA PARA BLANCOS

Permite acceso rápido y fácil a los blancos.

FÁCIL DE MANTENER

usando partes genuinas de Rubbermaid Commercial. Vea Componentes.



FG9T1900BLA

CUBIERTA PROTECTORA

Ayuda a ocultar los insumos y artículos de limpieza de los huéspedes.

MÚLTIPLES OPCIONES DE BOLSA

Rubbermaid ofrece una variedad de bolsas de tela para cubrir todas las necesidades.



FG619200BLA

NO.	COLOR	DESCRIPCIÓN	DIMENSIONES U.S.	PESO POR CAJA U.S.	DIMENSIONES MÉTRICO	PESO POR CAJA MÉTRICO	EMPAQUE
⑤ FG618900	Netgro	Carro para Ama de Llaves Executive – Tradicional	60.0" l x 22.0" w x 50.0" h	102.1 lb	152.4 cm x 55.9 cm x 127.0 cm	46.3 kg	1
⑤ FG619000	Netgro	Carro compacto para Ama de Llaves Executive – Tradicional	49.0" l x 22.0" w x 50.0" h	95.6 lb	124.5 cm x 55.9 cm x 127.0 cm	43.4 kg	1
⑤ FG619100	Netgro	Carro para Ama de Llaves Executive con puertas – Tradicional	60.0" l x 22.0" w x 50.0" h	108.8 lb	152.4 cm x 55.9 cm x 127.0 cm	49.4 kg	1
⑤ FG619200	Netgro	Carro compacto para Ama de Llaves Executive con puertas – Tradicional	49.0" l x 22.0" w x 50.0" h	102.3 lb	124.5 cm x 55.9 cm x 127.0 cm	46.4 kg	1
⑤ FG9T1900	Netgro	Carro para Ama de Llaves Executive con puertas	60.0" l x 22.0" w x 67.5" h	126.3 lb	152.4 cm x 55.9 cm x 171.5 cm	57.3 kg	1
⑤ 1969596	Platino	Carro compacto para Ama de Llaves Executive – Tradicional	60.0" l x 22.0" w x 50.0" h	102.1 lb	152.4 cm x 55.9 cm x 127.0 cm	46.3 kg	1

Carro compacto para ama de llaves Executive

Una solución ergonómica y ligera para la hotelería.

- Alta relación en relación a su capacidad y el espacio que ocupa; solo 56 cm de ancho
- Múltiples accesorios disponibles para una solución personalizada
- Incluye cubierta de seguridad con cerradura y puertas de gabinete, con acceso desde ambos lados del carro
- Tamaño 32% más compacto que nuestro carro con puertas y cubierta FG9T1900BLA
- Incluye dos bolsas de tela resistente con cierre y forro de vinil.



EXECUTIVE SERIES™



FG9T7800BLA se muestra con el organizador de 9 bolsas FG9T9000BLA (opcional)

FÁCIL DE MANTENER

usando partes genuinas Rubbermaid Commercial. Vea Componentes.

NO.	COLOR	DESCRIPCIÓN	DIMENSIONES U.S.	PESO POR CAJA U.S.	DIMENSIONES MÉTRICO	PESO POR CAJA MÉTRICO	EMPAQUE
FG9T7800	Negro	Carro compacto para ama de llaves Executive – Alta seguridad	51.8" l x 22.0" w x 53.5" h	79.0 lb	131.4 cm x 55.9 cm x 135.9 cm	35.8 kg	1

Kit de topes para Carros de ama de llaves

Diseñados para reducir los costosos daños a las paredes al absorber impactos y no dejar marcas.

- Los kits incluyen cuatro topes de calidad comercial, rejilla de alambre para aspiradora, herrajes e instrucciones de montaje
- Los topes se pueden adaptar a los carros de limpieza tradicionales de tamaño normal o compactos



2067692

NO.	COLOR	DESCRIPCIÓN	DIMENSIONES U.S.	PESO POR CAJA U.S.	DIMENSIONES MÉTRICO	PESO POR CAJA MÉTRICO	EMPAQUE
2067692	Negro	Kit de topes para Carro de ama de llaves tamaño normal	23.5" l x 19.0" w x 3.3" h	6.7 lb	59.6 cm x 48.2 cm x 8.3 cm	3.0 kg	1
2067693	Negro	Kit de topes para Carro de ama de llaves tamaño compacto	23.5" l x 19.0" w x 3.3" h	6.7 lb	59.6 cm x 48.2 cm x 8.3 cm	3.0 kg	1

MANEJO DE DESECHOS Y RECICLAJE

CONTENEDORES DECORATIVOS

LIMPIEZA

MANEJO DE MATERIALES

SOLUCIONES PARA EL BAÑO

SERVICIO DE ALIMENTOS

ACCESORIOS E INDICE

BOLSA DE LONA PARA BLANCOS



1966887

BOLSA DE LONA EXECUTIVE DE 113.5 L CON REVESTIMIENTO DE VINIL



1966888

ORGANIZADOR DE TELA EXECUTIVE DE 9 BOLSAS



FG9T9000BLA

BOLSA LATERAL EXECUTIVE PARA BLANCOS



1966889

Bolsas

NO.	COLOR	DESCRIPCIÓN	DIMENSIONES U.S.	PESO POR CAJA U.S.	DIMENSIONES MÉTRICO	PESO POR CAJA MÉTRICO	EMPAQUE
1966888	Negro	Bolsa de lona Executive de 113.5 L con recubrimiento de vinil para carro para Ama de llaves de Alta Capacidad	16.8" l x 10.5" w x 33.0" h	17.3 lb	42.6 cm x 26.6 cm x 83.8 cm	7.9 kg	4
1966887	Café	Bolsa de Lona con revestimiento de vinil de 129 L - Alta Capacidad	16.8" l x 10.5" w x 33.0" h	17.3 lb	42.6 cm x 26.6 cm x 83.8 cm	7.9 kg	4
FG9T9000	Negro	Organizador colgante de tela Executive de 9 bolsas	28.0" l x 19.8" w x 1.5" h	7.3 lb	71.1 cm x 50.2 cm x 3.8 cm	3.3 kg	6
1966889	Negro	Bolsa lateral para blancos Executive	16.8" l x 10.5" w x 33.0" h	6.4 lb	42.6 cm x 26.6 cm x 83.8 cm	2.9 kg	4
1966886	Negro	Bolsa de vinil Executive de 129 L para Carro de Limpieza - Alta Capacidad	16.8" l x 10.5" w x 33.0" h	10.8 lb	42.6 cm x 26.6 cm x 83.8 cm	4.9 kg	4

Accesorios para carros tradicionales para ama de llaves

CUBIERTA DE SEGURIDAD EXECUTIVE PARA CARROS PARA AMA DE LLAVES TRADICIONAL



FG9T0000BLA

CUBIERTA EXECUTIVE PARA BASURA/ BOLSA PARA CARRO TRADICIONAL



1837785

ORGANIZADOR CON DIVISIONES EXECUTIVE - NEGRO



1880994

CAJÓN CON CERRADURA EXECUTIVE PARA CARRO TRADICIONAL



FG619900BLA

Accesorios

NO.	COLOR	DESCRIPCIÓN	DIMENSIONES U.S.	PESO POR CAJA U.S.	DIMENSIONES MÉTRICO	PESO POR CAJA MÉTRICO	EMPAQUE
FG619600	Platino, Negro	Repisa para vasos Executive para Carro Tradicional	25.4" l x 21.0" w x 6.7" h	2.5 lb	64.5 cm x 53.3 cm x 17.0 cm	1.1 kg	1
FG619700	Negro	Kit de puertas con cerradura Executive para Carro Tradicional	34.0" l x 1.9" w x 31.6" h	6.7 lb	86.4 cm x 4.8 cm x 80.3 cm	3.0 kg	1
FG619900	Negro	Cajón utilitario con cerradura Executive para Carro Tradicional	N/A	4.5 lb	N/A	2.0 kg	1
FG9T0000	Platino, Negro	Cubierta de Seguridad Executive para Carro Tradicional	31.6" l x 20.4" w x 17.5" h	21.5 lb	80.3 cm x 51.8 cm x 44.5 cm	9.8 kg	1
1837785	Negro	Cubierta para basura/bolsa Executive para Carro Tradicional	12.3" l x 18.5" w x 0.5" h	1.7 lb	31.2 cm x 47.1 cm x 1.3 cm	0.8 kg	1
1880994	Negro	Organizador con divisiones Executive					6



Quick Carts Executive

La solución en movilidad más durable de la industria que permite a su equipo mantener las áreas de forma discreta y eficiente.

- Brinde una experiencia premium a sus huéspedes manteniendo la limpieza oculta de su vista
- Muévase fácilmente a través de sus instalaciones con su construcción ligera, compacta y durable
- Una flexible solución personalizable para las necesidades únicas de sus instalaciones



MANEJO DE DESECHOS Y RECICLAJE

CONTENEDORES DECORATIVOS

LIMPIEZA

MANEJO DE MATERIALES

SOLUCIONES PARA EL BAÑO

SERVICIO DE ALIMENTOS

ACCESORIOS E INDICE



Repele agua, aceite y manchas
El protector de telas Teflon® ayuda a mantener la estética del Quick Cart y lo protege del riguroso uso diario.



Bastones asegurados
Correa de sujeción de uso rudo envuelve los objetos para mantenerlos seguros mientras el carro está en movimiento.



Suministros seguros
Su tapa durable oculta los suministros, además se le puede colocar un candado para prevenir el acceso no autorizado a sus contenidos.



Placa de pie de uso rudo
Placa de pie reforzada recubierta de plástico para mayor durabilidad y reducir el daño por el uso.

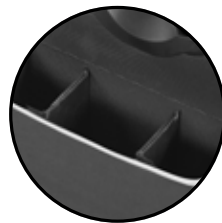

Divisores ajustables
Los divisores pueden moverse o quitarse para crear múltiples compartimientos de acuerdo a sus necesidades de limpieza.



1902465



Organizador removible
Divisores rígidos mejoran la eficiencia, manteniendo los insumos organizados.

Teflon® es una marca registrada de DuPont usada bajo licencia por Rubbermaid Commercial Products LLC.



Executive Quick Cart – Grande

- 27 kg de capacidad
- 100.5 L totales de capacidad
- Poliéster de alto desempeño para mayor durabilidad
- 6 bolsillos exteriores (incluyendo 1 bolsa con revestimiento de plástico) y 6 bolsillos interiores
- Los bolsillos, el organizador y el compartimento principal incluyen divisores ajustables
- Organizador removible grande (incluido)
- Revestimiento interno removible para fácil limpieza o reemplazo



1919270



1902701



1902468

NO.	COLOR	DESCRIPCIÓN	DIMENSIONES U.S.	CAPACIDAD U.S.	PESO POR CAJA U.S.	DIMENSIONES MÉTRICO	CAPACIDAD MÉTRICO	PESO POR CAJA KG	EMPAQUE
1902465	Gris Oscuro	Quick Cart Executive – Grande	16.5" L x 14.3" W x 25.0" H	3.6 ft ³ (2.7 ft ³)	21.0 lb	41.9 cm L x 36.2 cm W x 63.5 cm H	101 l	9.5 kg	1
1902468**	Gris Oscuro	Organizador para Quick Cart Executive – Grande	14.0" L x 11.0" W x 5.5" H	0.4 ft ³	5.1 lb	35.6 cm L x 27.9 cm W x 14.0 cm H	11.3 l	2.3 kg	2
1902701	Negro	Revestimiento para Quick Cart Executive – Grande	16.0" L x 12.8" W x 22.3" H		3.1 lb	40.6 cm L x 32.4 cm W x 56.5 cm H		1.4 kg	6
1919270*	Transparente	Revestimiento plástico Executive para Quick Cart	3.8" L x 4.0" W x 8.5" H		0.7 lb	26.7 cm L x 27.9 cm W x 14.0 cm H		0.3 kg	4

*Repuesto para todos los Quick Carts.

**Repuesto para los Quick Carts Mediano y Grande.

Executive Quick Cart – Mediano

- 18.2 kg de capacidad
- 87 L totales de capacidad
- 6 bolsillos exteriores (incluyendo 1 bolsa con revestimiento de plástico) y 6 bolsillos interiores
- Los bolsillos, el organizador y el compartimento principal incluyen divisores ajustables
- Organizador removible grande (incluido)
- Revestimiento interno removible para fácil limpieza o reemplazo



1919270



1902702



1902468

NO.	COLOR	DESCRIPCIÓN	DIMENSIONES U.S.	CAPACIDAD U.S.	PESO POR CAJA U.S.	DIMENSIONES MÉTRICO	CAPACIDAD MÉTRICO	PESO POR CAJA KG	EMPAQUE
1902466	Gris Oscuro	Quick Cart Executive – Mediano	16.5" L x 14.3" W x 21.0" H	3.1 ft ³ (2.2 ft ³)	19.2 lb	41.9 cm L x 36.2 cm W x 53.3 cm H	87 l	8.7 kg	1
1902468**	Gris Oscuro	Organizador para Quick Cart Executive – Grande	14.0" L x 11.0" W x 5.5" H	0.4 ft ³	5.1 lb	35.6 cm L x 27.9 cm W x 14.0 cm H	11.3 l	2.3 kg	2
1902702	Negro	Revestimiento para Quick Cart Executive – Mediano	16.0" L x 12.8" W x 18.5" H		2.8 lb	40.6 cm L x 32.4 cm W x 47.0 cm H		1.3 kg	6
1919270*	Transparente	Revestimiento plástico Executive para bolsillo de Quick Cart	3.8" L x 4.0" W x 8.5" H		0.7 lb	26.7 cm L x 27.9 cm W x 14.0 cm H		0.3 kg	4

*Repuesto para todos los Quick Carts.

**Repuesto para los Quick Carts Mediano y Grande.

Executive Quick Cart – Chico

- 13.6 kg de capacidad
- 79 L totales de capacidad
- 5 bolsillos exteriores y 6 interiores
- Poliéster de alto desempeño para mayor durabilidad
- Los bolsillos, el organizador y el compartimento principal incluyen divisores ajustables
- Organizador removible chico (incluido)
- Revestimiento interno removible para fácil limpieza o reemplazo



1919270



1902703



1902459

COLOR	DESCRIPCIÓN	DIMENSIONES U.S.	CAPACIDAD U.S.	PESO POR CAJA U.S.	DIMENSIONES MÉTRICO	CAPACIDAD MÉTRICO	PESO POR CAJA KG	EMPAQUE
1902467	Gris Oscuro	Quick Cart Executive – Chico	16.5" L x 14.3" W x 17.0" H	2.8 ft ³ (1.7 ft ³)	17.2 lb	41.9 cm L x 36.2 cm W x 43.2 cm H	7.8 kg	1
1902459***	Gris Oscuro	Organizador para Quick Cart Executive – Chico	10.5" L x 11.0" W x 5.5" H	0.2 ft ³	3.72 lb	26.7 cm L x 27.9 cm W x 14.0 cm H	1.7 kg	2
1902703	Negro	Revestimiento para Quick Cart Executive – Chico	16.0" L x 12.8" W x 14.5" H		2.4 lb	40.6 cm L x 32.4 cm W x 36.8 cm H	1.1 kg	6
1919270*	Transparente	Revestimiento plástico Executive para bolsillo de Quick Cart	3.8" L x 4.0" W x 8.5" H		0.7 lb	26.7 cm L x 27.9 cm W x 14.0 cm H	0.3 kg	4

*Repuesto para todos los Quick Carts.

***Repuesto para los Quick Carts Mediano y Grande.

Barredoras mecánicas

Una línea completa de barredoras comerciales para pisos y alfombras.

GUIA DE SELECCIÓN

CARACTERÍSTICAS DE LAS BARREDORAS MECÁNICAS	FG421588 BARREDORA MECÁNICA EXECUTIVE DE DOBLE ACCIÓN SIN CEPILLOS	FG421388 BARREDORA MECÁNICA EXECUTIVE DE CERDAS DE DOBLE ACCIÓN	FG421288 BARREDORA MECÁNICA EXECUTIVE BÁSICA DE ACCIÓN SENCILLA
Longitud x ancho	28.5 cm x 25 cm	28.5 x 25 cm	24.8 x 23.5 cm
Superficie de barrido	19 cm	19 cm	16.5 cm
Número de cepillos	Dos (rotores)	Dos	Uno
Capacidad para desperdicios	603 m ³	603 m ³	409 m ³
Contenedores para desperdicios	Dos con ventanillas	Dos	Una
Cepillos esquineros	Sí	Sí	Sí
Topes protectores frontales y traseros	Sí	Sí	Sí
	Sí	Sí	Sí
Longitud del bastón	102, con cuerda	102, con cuerda	102, con cuerda
Ancho del bastón	1.6 cm	1.6 cm	1.6 cm
Construcción	Acero Galvanizado	Acero Galvanizado	Acero Galvanizado
Componentes	Plástico ABS	Plástico ABS	Plástico ABS
Ruedas	Caucho suave	Caucho suave	Caucho suave

Barredora Mecánica Executive Básica de Acción Sencilla

Compacta, para recoger polvo, suciedad y basurillas en espacios reducidos.

- Construida en acero galvanizado durable y fuerte plástico ABS
- Delgada, brinda fácil acceso alrededor y debajo del mobiliario
- Superficie de barrido de 16.5 cm con tope protector
- Ruedas de caucho suave se deslizan fácilmente en cualquier superficie
- Charolas de vaciado fácil
- Para alfombra, azulejo, madera, vinil y más



NO.	COLOR	DESCRIPCIÓN	DIMENSIONES U.S.	PESO POR CAJA U.S.	DIMENSIONES MÉTRICO	PESO POR CAJA MÉTRICO	EMPAQUE
FG421288	Negro	Barredora Mecánica Executive Básica de acción sencilla	9.5" l x 8.0" w x 44.0" h	15.6 lb	24.1 cm x 20.3 cm x 111.8 cm	7.1 kg	4

Barredora Mecánica Executive de Doble Acción

Dos cepillos de cerdas brindan poder de limpieza efectivo para recoger polvo, suciedad y basurillas.

- Construida en acero galvanizado durable y fuerte plástico ABS
- Delgada, brinda fácil acceso alrededor y debajo del mobiliario
- Superficie de barrido de 19 cm con tope protector
- Ruedas de caucho suave se deslizan fácilmente en cualquier superficie
- Charolas de vaciado fácil
- Para alfombra, azulejo, madera, vinil y más



NO.	COLOR	DESCRIPCIÓN	DIMENSIONES U.S.	PESO POR CAJA U.S.	DIMENSIONES MÉTRICO	PESO POR CAJA MÉTRICO	EMPAQUE
FG421388	Negro	Barredora Mecánica Executive de Doble Acción	10.5" l x 9.5" w x 44.0" h	19.6 lb	26.7 cm x 24.1 cm x 111.8 cm	8.9 kg	4

Barredora Mecánica Executive de Doble Acción sin Cepillos

Dos rodillos agitadores brindan máximo poder de limpieza para recoger polvo, suciedad y basurillas.

- Construida en acero galvanizado durable y fuerte plástico ABS
- Delgada, brinda fácil acceso alrededor y debajo del mobiliario
- Superficie de barrido de 19 cm con tope protector
- Ventana entintada permite ver cuando la barredora necesita ser vaciada
- Charolas de fácil vaciado
- Ruedas de caucho suave se deslizan fácilmente en cualquier superficie
- Para alfombra, azulejo, madera, vinil y más



NO.	COLOR	DESCRIPCIÓN	DIMENSIONES U.S.	PESO POR CAJA U.S.	DIMENSIONES MÉTRICO	PESO POR CAJA MÉTRICO	EMPAQUE
FG421588	Negro	Barredora Mecánica Executive de Doble Acción sin cepillos	10.5" l x 9.5" w x 44.0" h	19.6 lb	26.7 cm x 24.1 cm x 111.8 cm	8.9 kg	4

Organizador de armarios y portautensilios

Ayuda a mejorar la productividad y eficiencia a través de un mejor acceso y almacenamiento a las herramientas de trabajo.

- Ganchos en "S" sostienen bastones de 1.58 cm a 3.2 cm de diámetro
- Ganchos dobles profundos facilitan el acceso
- Broche para sujetar notas e instrucciones de trabajo



NO.	COLOR	DESCRIPCIÓN	DIMENSIONES U.S.	PESO POR CAJA U.S.	DIMENSIONES MÉTRICO	PESO POR CAJA MÉTRICO	EMPAQUE
FG199300	GRIS	Kit de Organizador de Armarios/Portautensilios	34.0" l x 3.3" w x 4.3" h	10.3 lb	86.4 cm x 8.3 cm x 10.8 cm	4.7 kg	4

Organizadores para plancha

Evita los daños provocados por planchas calientes.

- Se instala con facilidad prácticamente en cualquier parte
- Guarda eficientemente la plancha con el burro de planchar
- Construcción durable de plástico termoestable resistente al calor
- Diseño estético, complementa la decoración de la habitación



NO.	COLOR	DESCRIPCIÓN	DIMENSIONES U.S.	PESO POR CAJA U.S.	DIMENSIONES MÉTRICO	PESO POR CAJA MÉTRICO	EMPAQUE
FG245506	BLANCO	Organizador para plancha	5.3" l x 15.5" h	10.5 lb	13.3 cm x 39.4 cm	4.8 kg	6

Banquillo móvil de 2 escalones

Banquillo para trabajo pesado se desliza sobre rueditas retráctiles de caucho.

- Soporta cargas hasta de 159 kg
- Suaves almohadillas antideslizantes en los dos escalones
- Las rueditas se retraen cuando alguien se para en él
- Construcción de plástico resistente minimiza los daños a paredes y muebles



FG252300BEIG

NO.	COLOR	DESCRIPCIÓN	DIMENSIONES U.S.	PESO POR CAJA U.S.	DIMENSIONES MÉTRICO	PESO POR CAJA MÉTRICO	EMPAQUE
FG252300	NEGRO, BEIGE	Banquillo móvil de 2 escalones	16.0" dia x 13.5" h	5.9 lb	40.6 cm dia x 34.3 cm	2.7 kg	1

Botella rociadora Executive de 950 ml.

Hace la limpieza más fácil y efectiva.

- Nariz ajustable, rocía hasta 76.2 cm
- Spray de 3 cc de alto volumen
- Botella sólida de PEAD soporta las caídas y golpes
- Gatillo grande para tres dedos para una fácil aplicación



EXECUTIVE SERIES

NO.	COLOR	DESCRIPCIÓN	DIMENSIONES U.S.	CAPACIDAD U.S.	PESO POR CAJA U.S.	DIMENSIONES MÉTRICO	CAPACIDAD MÉTRICO	PESO POR CAJA KG	EMPAQUE
FG9C0306	0000	Botella rociadora Executive	4.8" l x 1.3" w x 13.4" h	3.3 cm ³ /32 oz	4.5 lb	12.2 cm x 3.3 cm x 34.0 cm	3.3 cm ³ /0.9 L	2.1 kg	12

Organizador de Lujo con divisiones

Para todo propósito, ideales para cargar utensilios o suministros de limpieza.

- Conveniente organizador resistente queda en los carros de limpieza y de ama de llaves
- Almacena de forma segura hasta 8 botellas rociadoras de 950 ml y otros implementos comunes para la limpieza
- Diseño ergonómico del mango para mayor comodidad



EXECUTIVE SERIES
1880994



FG315488

NO.	COLOR	DESCRIPCIÓN	DIMENSIONES U.S.	PESO POR CAJA U.S.	DIMENSIONES MÉTRICO	PESO POR CAJA MÉTRICO	EMPAQUE
FG315488	NEGRO	Organizador de Lujo con divisiones	15.0" l x 10.9" w x 7.4" h	7.5 lb	38.1 cm x 27.7 cm x 18.8 cm	3.4 kg	6
1880994	NEGRO	Organizador de Lujo Executive con divisiones	15.2" l x 10.8" w x 6.5" h	1.3 lb	38.7 cm x 27.3 cm x 16.5 cm	0.6 kg	6

SISTEMAS DE LIMPIEZA COMPLETOS

Los productos de limpieza de Rubbermaid Commercial Products están diseñados para trabajar en equipo para formar un sistema de limpieza. La botella rociadora FG9C0306 cabe perfectamente en los organizadores BRUTE® y los carros de limpieza.



MANEJO DE DESECHOS Y RECICLAJE

CONTENEDORES DECORATIVOS

LIMPIEZA

MANEJO DE MATERIALES

SOLUCIONES PARA EL BAÑO

SERVICIO DE ALIMENTOS

ACCESORIOS E INDICE



SEGURIDAD





FG9S1100YEL

SEÑALES DE SEGURIDAD

- Señal de Seguridad estable 138
- Señal de Seguridad para piso 138
- Señal de Peligro Executive, de madera en múltiples idiomas 139
- Señales de Seguridad para colgar..... 139

CONOS DE SEGURIDAD

- Conos de Seguridad emergentes 139
- Conos de Seguridad y Accesorios 140

BARRERAS

- Barrera móvil 140

ABSORBENTES

- Sistema Over-the-Spill® 141

BUSQUE LOS PRODUCTOS DE EXECUTIVE SERIES™.

SEGURIDAD

Señales de Seguridad Extra Estables

Nuevo diseño "no-tip" no se vuelca y capta inmediatamente la atención.

- Plegables y fáciles de guardar, aptas para los carros de limpieza (FG617388) o el anillo organizador (FG9W8700)
- Triángulo de advertencia grande de 33 cm con gráficos notables
- Solo 3.8 cm de grosor cuando está cerrado
- Las patas de apertura automática brindan una base ancha y estable
- El centro de gravedad bajo ayuda a evitar que se vuelque cuando se golpea, patea o sopla el viento
- Gráficos y colores que cumplen con ANSI y OSHA*



NO.	COLOR	DESCRIPCIÓN	DIMENSIONES U.S.	PESO POR CAJA U.S.	DIMENSIONES MÉTRICO	PESO POR CAJA MÉTRICO	EMPAQUE
FG9S09DP	Amarillo	Señal de Seguridad Estable de "Cuidado" en Inglés, Español y Francés	Abierto: 26.0" l x 13.0" w x 13.3" d Cerrado: 32.3" l x 13.0" w x 1.5" d	9.5 lb	Abierto: 66.0 cm x 33.0 cm x 33.6 cm Cerrado: 81.9 cm x 33.0 cm x 3.8 cm	4.3 kg	6

*ANSI Z535.3–2002; Criterio para Colores de Seguridad; ANSI Z535–Color de Seguridad; OSHA 1910.144–Color de Seguridad; OSHA 1910.145–Señal de Especificación para la Prevención de Accidentes



Ver video

Señales de Seguridad para Pisos

Señales de seguridad livianas y versátiles para una comunicación efectiva.

- Letreros impresos con las palabras "Cerrado" y "Precaución" en Inglés, Español y Francés
- Se dobla para guardarlo fácilmente y transportarlo en los carros de limpieza o con el anillo organizador (FG9W8700)
- Modelos de 2 y 4 caras disponibles
- Colores y gráficos aprobados por ANSI y OSHA**



NO.	COLOR	DESCRIPCIÓN	DIMENSIONES U.S.	PESO POR CAJA U.S.	DIMENSIONES MÉTRICO	PESO POR CAJA MÉTRICO	EMPAQUE
FG611200***	Amarillo	Señal para piso con mensaje "Cuidado" en varios idiomas - 2 caras	Abierto: 26.0" l x 11.0" w x 25.0" h Cerrado: 26.0" l x 11.0" w	15.0 lb	Abierto: 66.0 cm x 27.9 cm x 63.5 cm Cerrado: 66.0 cm x 27.9 cm	6.8 kg	6
1867505*	Negro	Señal para piso Executive , con mensaje "Cuidado" en varios idiomas - 2 caras	Abierto: 26.0" l x 11.0" w x 25.0" h Cerrado: 26.0" l x 11.0" w	15.0 lb	Abierto: 66.0 cm x 27.9 cm x 63.5 cm Cerrado: 66.0 cm x 27.9 cm	6.8 kg	6
FG611277	Amarillo	Señal para piso con mensaje "Cuidado Piso Mojado" - 2 caras	Abierto: 26.0" l x 11.0" w x 25.0" h Cerrado: 26.0" l x 11.0" w	15.0 lb	Abierto: 66.0 cm x 27.9 cm x 63.5 cm Cerrado: 66.0 cm x 27.9 cm	6.8 kg	6
FG611278	Amarillo	Señal para piso con mensaje "Cerrado" - 2 caras	Abierto: 26.0" l x 11.0" w x 25.0" h Cerrado: 26.0" l x 11.0" w	15.0 lb	Abierto: 66.0 cm x 27.9 cm x 63.5 cm Cerrado: 66.0 cm x 27.9 cm	6.8 kg	6
FG611400	Amarillo	Señal de piso con mensaje "Cuidado" en varios idiomas - 4 caras	Abierto: 38.0" l x 12.0" w x 37.0" h Cerrado: 38.0" l x 12.0" w	26.9 lb	Abierto: 96.5 cm x 30.5 cm x 94.0 cm Cerrado: 96.5 cm x 30.5 cm	12.2 kg	6
FG611477	Amarillo	Señal para piso con mensaje "Cuidado Piso Mojado" - 4 caras	Abierto: 38.0" l x 12.0" w x 37.0" h Cerrado: 38.0" l x 12.0" w	26.9 lb	Abierto: 96.5 cm x 30.5 cm x 94.0 cm Cerrado: 96.5 cm x 30.5 cm	12.2 kg	6

**Aplica solo a señales amarillas. Las series Executive gris y negro de señales de "Cuidado" NO son asociadas a los colores ni gráficas de OSHA ni ANSI. FG611278 y FG611478 NO son de acuerdo a los gráficos con OSHA ni ANSI.

***ANSI Z535.3–2002 Criterio para Símbolos de Seguridad; ANSI Z535–Color de Seguridad; OSHA 1910.144–Color de Seguridad; OSHA 1910.145–Señales con la Especificación de Prevención de Accidentes.

***Impresión personalizada disponible; Contacte a Servicio para Clientes para más detalles.

Señal de Peligro Executive, de madera en múltiples idiomas

Señal de "Cuidado" con bisagra - 2 caras.

- Marco elegante de madera oscura
- Patas de plástico durables protegen la madera de los derrames
- Parte superior con asa integrada que facilita el transporte y almacenamiento
- Disponible en dorado y plateado
- Mensaje de "Cuidado" en tres idiomas



NO.	COLOR	DESCRIPCIÓN	DIMENSIONES U.S.	PESO POR CAJA U.S.	DIMENSIONES MÉTRICO	PESO POR CAJA MÉTRICO	EMPAQUE
1867507	Dorado	Señal de Madera de "Cuidado" Multilingual Executive 2 caras, Dorado	Abierto: 22.0" l x 15.1" w x 20.0" d Cerrado: 23.8" l x 15.1" w x 2.3" d	13.5 lb	Abierto: 55.9 cm x 38.4 cm x 50.8 cm Cerrado: 60.3 cm x 38.4 cm x 5.7 cm	6.2 kg	1
1867508	Plateado	Señal de Madera de "Cuidado" Multilingual Executive , 2 caras, Plateado	Abierto: 22.0" l x 15.1" w x 20.0" d Cerrado: 23.8" l x 15.1" w x 2.3" d	13.5 lb	Abierto: 55.9 cm x 38.4 cm x 50.8 cm Cerrado: 60.3 cm x 38.4 cm x 5.7 cm	6.2 kg	1

Señales de Seguridad para colgar

Combinación de señalamiento y poste para bloqueo de pasillos y entradas.

- La acción de torsión asegura el poste en puertas de hasta 127 cm de ancho para prohibir la entrada
- Señal de material suave, se enrolla en el bastón para un almacenamiento fácil
- Colores y gráficos aprobados por ANSI y OSHA



FG9S1600

NO.	COLOR	DESCRIPCIÓN	DIMENSIONES U.S.	PESO POR CAJA U.S.	DIMENSIONES MÉTRICO	PESO POR CAJA MÉTRICO	EMPAQUE
FG9S1500	Amarillo	Señal visible para colgar de "Cerrado por Limpieza"	Cerrado: 13.0" h x 28.0" w x 1.0" d Abierto: 13.0" h x 50.3" w x 1.0" d	5.5 lb	33.0 cm x 71.12 cm x 2.5 cm 33.0 cm x 127.6 cm x 2.5 cm	2.5 kg	6
FG9S1600	Amarillo	Señal visible para colgar de "Cerrado por Limpieza" Multilingual	Cerrado: 13.0" h x 27.8" w x 1.0" d Abierto: 13.0" h x 50.0" w x 1.0" d	5.5 lb	33.0 cm x 70.5 cm x 2.5 cm 33.0 cm x 127.0 cm x 2.5 cm	2.5 kg	6

Conos de seguridad emergentes

Plegable, el cono se abre automáticamente.

- El material duradero del cono resiste el manejo rudo
- El tubo de almacenamiento irrompible montado en la pared proporciona un almacenamiento fácil y compacto
- El equipo de almacenaje incluye cinta adhesiva y tornillos para montar en la pared
- Colores y gráficos aprobados por ANSI y OSHA**



FG9S0000

NO.	COLOR	DESCRIPCIÓN	DIMENSIONES U.S.	PESO POR CAJA U.S.	DIMENSIONES MÉTRICO	PESO POR CAJA MÉTRICO	EMPAQUE
FG9S0000	Amarillo	Cono emergente de seguridad de 50.8 cm con mensaje "Cuidado" en varios idiomas y símbolo de Piso Mojado	21.0" dia x 21.0" w x 20.0" h	12.7 lb	53.3 cm dia x 53.3 cm x 50.8 cm	5.8 kg	12
FG9S0100	Amarillo	Cono emergente de seguridad de 76.2 cm con mensaje "Cuidado" en varios idiomas y símbolo de Piso Mojado "Cuidado" Multilingual y símbolo de piso mojado	21.0" dia x 21.0" w x 30.0" h	23.5 lb	53.3 cm dia x 53.3 cm x 76.2 cm	10.7 kg	12

Conos de Seguridad y Accesorios

- Altamente visible, sistema de protección de riesgos, amarillo brillante.
- Diseño versátil en la parte superior, se puede poner correa para barricada, lámpara intermitente, soporte para señal con seguro y accesorios Audio Guard®
- 4 caras para apilarlos fácilmente
- Mensajes de prevención en diferentes idiomas permite una efectiva comunicación con una audiencia más amplia
- Ranuras moldeadas para un manejo fácil
- Transporte en la Plataforma con ruedas BRUTE® (FG353000)
- Colores y gráficos aprobados por ANSI y OSHA **



NO.	COLOR	DESCRIPCIÓN	DIMENSIONES U.S.	PESO POR CAJA U.S.	DIMENSIONES MÉTRICO	PESO POR CAJA MÉTRICO	EMPAQUE
FG353000	Negro	Plataforma con ruedas cuadrada BRUTE®	17.3" sq x 6.3" h	18.5 lb	43.8 cm sq x 15.9 cm	8.4 kg	2
FG627600***	Amarillo	Cono de seguridad 91.4 cm con mensaje "Cuidado" varios idiomas	12.2" l x 12.3" w x 36.0" h	17.6 lb	31.1 cm x 31.1 cm x 91.4 cm	8.0 kg	5
FG627677	Amarillo	Cono de seguridad 91.4 cm con mensaje "Cuidado Piso Mojado" varios idiomas	12.3" l x 12.3" w x 36.0" h	17.6 lb	31.1 cm x 31.1 cm x 91.4 cm	8.0 kg	5
FG627777	Amarillo	Cono de seguridad 65.4 cm con mensaje "Cuidado Piso Mojado" varios idiomas	10.5" l x 10.5" w x 25.8" h	14.0 lb	26.7 cm x 26.7 cm x 65.4 cm	6.4 kg	6
FG628400	Negro	Anillo de peso – 91.4 cm para todos los Conos de Seguridad	12.5" l x 12.5" w x 1.0" h	10.0 lb	31.8 cm x 31.8 cm x 2.5 cm	4.5 kg	1

Barrera Móvil

Fácil de usar, altamente visible, barrera móvil con uso en muchas situaciones.

- Sus paneles flexibles permiten configuraciones circulares, curvadas y en línea recta
- Extensión total de 396.2 cm, trae correas para cerrar cuando no está en uso
- Liviano y compacto (huella de 61 x 33 cm al cerrarla)
- Colores y gráficos aprobados por ANSI y OSHA *
- Para uso en interiores; se entrega ensamblado



¿Trabaja alrededor de Equipo Eléctrico?

Recomendación por OSHA reg. 29 CFR 1910.335 (b)(2): "Las barricadas deben ser utilizadas... donde sea necesario para prevenir o limitar el acceso a los trabajadores a las áreas de trabajo... Barricadas conductoras [metal] no deben ser utilizadas donde puedan causar un corto por contacto eléctrico".



Ver video

NO.	COLOR	DESCRIPCIÓN	DIMENSIONES U.S.	PESO POR CAJA U.S.	DIMENSIONES MÉTRICO	PESO POR CAJA MÉTRICO	EMPAQUE
FG951100	Amarillo	Barrera Móvil	Abierto: 40.0" h x 13.0' l x 1.0" w Cerrado: 40.0" h x 2.0' l x 13.0" w	37.0 lb	Abierto: 101.6 cm x 396.0 cm x 2.5 cm Cerrado: 101.6 cm x 61.0 cm x 33.0 cm	16.8 kg	1

*Aplica solo a las señales amarillas.

**ANSI Z535.3–2002 Criterio para Símbolos de Seguridad; ANSI Z535–Color de Seguridad; OSHA 1910.144–Color de Seguridad; OSHA 1910.145–Señales de Prevención de Accidentes.

***Impresión personalizada disponible; Contacte a Servicio para Clientes para más detalles.

Los derrames ocurren inesperadamente creando peligros para clientes y personal y deben limpiarse lo más rápido posible para evitar lesiones. El uso de trapeador y cubeta puede llevar mucho tiempo y dejar el piso húmedo. Las almohadillas Over-the-Spill facilitan la cobertura y la absorción de derrames y, al mismo tiempo, alertan a los peatones sobre posibles peligros de resbalones y caídas.

3 MILLONES DE EMPLEADOS DE SERVICIO DE ALIMENTOS SE LASTIMAN ANUALMENTE COMO RESULTADO DE RESBALONES Y CAÍDAS¹



11,000 CAÍDAS FATALES OCURREN EN LOS HOSPITALES ANUALMENTE²



¹ Buró de Estadísticas Laborales (BLS por sus siglas en inglés)

² Currie L. Prevención de caídas y lesiones. En: Hughes RG, editor. Seguridad y calidad del paciente: un manual basado en la evidencia para enfermeras. Rockville (MD): Agencia para Investigación y calidad de la atención médica (EE. UU.); 2008 Abril. Capítulo 10. Disponible en: <https://www.ncbi.nlm.nih.gov/books/NBK2653/>

Sistema Over-the-Spill®

Paños resistentes a resbalones, rápidamente cubre los derrames y alerta a los transeúntes.

- Cada paño amarillo tiene el Símbolo de Precaución y el mensaje: "Precaución Piso Mojado" en Inglés y en Español
- La estación despachadora se coloca en una superficie plana
- Las almohadillas absorben 414 ml de líquido para una limpieza rápida



FG425100



FG425400



FG425400 on FG611200

NO.	COLOR	DESCRIPCIÓN	DIMENSIONES U.S.	PESO POR CAJA U.S.	DIMENSIONES MÉTRICO	PESO POR CAJA MÉTRICO	EMPAQUE
FG425100	Amarillo	Kit Over-the-Spill® incluye estación despachadora, 22 paños grandes y sujetadores	21.0" l x 17.8" w	14.0 lb	53.3 cm x 45.1 cm	6.4 kg	6
FG425200	Amarillo	Paños grandes para estación Over-the-Spill®; Paños de repuesto para FG425100, contiene 22 paños	20.0" l x 16.5" w	25.0 lb	50.8 cm x 41.9 cm	11.3 kg	12
FG425300	Amarillo	Paños medianos para estación Over-the-Spill®; paños de repuesto para FG425100, Contiene 22 paños	16.5" l x 14.0" w	17.0 lb	41.9 cm x 35.6 cm	7.7 kg	12
FG425400	Amarillo	Soporte para paños Over-the-Spill®, Contiene 22 paños	16.5" l x 14.0" w	20.0 lb	41.9 cm x 35.6 cm	9.1 kg	12

*Aplica solo a las señales amarillas.



MANEJO DE MATERIALES



FG131500BLA

MANEJO DE MATERIALES



FG9T6800BLA

CARROS PARA RECOLECCIÓN EN MASA

Carros volcadores de espuma estructural..	146
Carros volcadores rotomoldeados.....	147
Carros volcadores rotomoldeados de especialidad	148
Tapas para carros volcadores rotomoldeados	148
Carros volcadores automáticos	149
Contenedores móviles Mega BRUTE®.....	149
Carros cúbicos	150
Carros plegables X-Cart	151

CARROS UTILITARIOS

Carros versátiles para trabajo pesado	153
Carros utilitarios para trabajo pesado	154
Carros de operación.....	156
Centro de trabajo móvil de 5 cajones	156
Centros de trabajo y Gabinetes móviles TradeMaster®.....	157
Carro utilitario convertible	157
Carro de Servicio Executive Series™	158
Carros de Servicio.....	159
Carros Xtra™	159

CARROS PLATAFORMA

Carros plataforma para trabajo pesado.....	161
Básculas digitales para recibo.....	162
Carro para hojas y paneles	162
Carro plataforma con paneles laterales.....	163

RUEDAS PARA TODAS SUS NECESIDADES

Guía de desempeño de Ruedas	164
-----------------------------------	-----

ACCESORIOS PARA CARROS

Accesorios para carros	165
------------------------------	-----

MANEJO Y ALMACENAMIENTO EN EXTERIORES

Tinas de almacenamiento	167
Carros Big Wheel®	168
Carro para jardín	168
Cajas BRUTE®.....	169
Cajas apilables Palletote®	169



CARRO VERSÁTIL PARA TRABAJO PESADO

PUEDE CON CUALQUIER TRABAJO



SE AJUSTA A 4 POSICIONES

Variedad de posiciones para acomodarse a usuarios de todas las alturas para mejorar el control y la comodidad.



REPISA ABATIBLE

Elimina la necesidad de despejar el contenido del estante superior para el espacio de trabajo. Perfecto para uso de computadoras portátiles o montaje de piezas pequeñas.



REPISA SUPERIOR CONVERTIBLE

Soporta una hoja de triplay de 1/2" convirtiendo la repisa superior en una superficie plana de trabajo para artículos más grandes.



RANURAS ALREDEDOR DEL BORDE

Acomode herramientas pequeñas como llaves, alicates o desarmadores para un acceso rápido y fácil.



ALMACENAMIENTO DE PIEZAS PEQUEÑAS Y HERRAMIENTAS

Mantenga las herramientas organizadas para un acceso rápido. Incluye soporte para tableta y vaso.

Carros volcadores de espuma estructural
Carros moldeados y duraderos manejan cargas pesadas con facilidad.

- Asas ergonómicas para un mejor manejo y dirección
- El cuerpo sin costuras es fácil de limpiar por dentro y por fuera
- El diseño Unibody promueve una apariencia más discreta en áreas públicas
- Se adapta fácilmente a través de puertas comerciales y elevadores estándar
- Tapa abovedada opcional disponible



Su asa exclusiva, en forma de "volante" proporciona excelente capacidad de maniobra.



La posición insertada de la rueda evita daño a los alrededores.



Carro Volcador de ½ yarda cúbica

NO.	COLOR	DESCRIPCIÓN	DIMENSIONES U.S.	TAMAÑO U.S.	CAPACIDAD U.S.	PESO POR CAJA U.S.	DIMENSIONES MÉTRICO	TAMAÑO MÉTRICO	CAP. MÉTRICO	PESO POR CAJA KG	EMPAQUE
FG9T1300	Negro	Carro volcador de espuma estructural, trabajo utilitario	57.4" l x 26.9" w x 33.9" h	½ cu yd	450.0 lb	86.9 lb	145.7 cm x 68.3 cm x 86.1 cm	0.4 m³	204.1 kg	39.4 kg	1
FG9T1400	Negro	Carro volcador de espuma estructural, trabajo estándar	57.4" l x 26.9" w x 33.9" h	½ cu yd	850.0 lb	95.9 lb	145.7 cm x 68.3 cm x 86.1 cm	0.4 m³	385.6 kg	43.5 kg	1
FG9T2200	Negro	Tapa para carro volcador de ½yd³	52.0" l x 27.9" w x 9.0" h	N/A	N/A	25.3 lb	132.1 cm x 70.8 cm x 22.9 cm	N/A	N/A	11.5 kg	1

Carro volcador de ¾ yarda cúbica

NO.	COLOR	DESCRIPCIÓN	DIMENSIONES U.S.	TAMAÑO U.S.	CAPACIDAD U.S.	PESO POR CAJA U.S.	DIMENSIONES MÉTRICO	TAMAÑO MÉTRICO	CAP. MÉTRICO	PESO POR CAJA KG	EMPAQUE
FG101100	Negro	Carro volcador de espuma estructural, trabajo utilitario	64.5" l x 30.3" w x 38.0" h	¾ cu yd	600.0 lb	92.0 lb	163.8 cm x 76.8 cm x 96.5 cm	0.6 m³	272.1 kg	41.7 kg	1
FG101300	Negro	Carro volcador de espuma estructural, trabajo estándar	64.5" l x 30.3" w x 38.0" h	¾ cu yd	1,000.0 lb	101.0 lb	163.8 cm x 76.8 cm x 96.5 cm	0.6 m³	453.6 kg	45.8 kg	1
FG102800	Negro	Tapa de Domo para Carro volcador de ¾yd³	61.0" l x 31.8" w x 8.8" h	N/A	N/A	24.8 lb	154.9 cm x 80.6 cm x 22.2 cm	N/A	N/A	11.2 kg	1

Carro volcador de 1 yarda cúbica

NO.	COLOR	DESCRIPCIÓN	DIMENSIONES U.S.	TAMAÑO U.S.	CAPACIDAD U.S.	PESO POR CAJA U.S.	DIMENSIONES MÉTRICO	TAMAÑO MÉTRICO	CAP. MÉTRICO	PESO POR CAJA KG	EMPAQUE
FG9T1500	Negro	Carro volcador de espuma estructural, trabajo estándar	70.8" l x 33.5" w x 42.3" h	1.0 cu yd	1,250.0 lb	139.1 lb	179.7 cm x 85.1 cm x 107.3 cm	0.8 m³	566.9 kg	63.1 kg	1
FG9T1600	Negro	Carro volcador de espuma estructural, trabajo pesado	70.8" l x 33.5" w x 42.3" h	1.0 cu yd	2,100.0 lb	141.1 lb	179.7 cm x 85.1 cm x 107.3 cm	0.8 m³	952.5 kg	64.0 kg	1
FG9T2300	Negro	Tapa para Carro volcador de 1yd³	66.9" l x 34.5" w x 9.0" h	N/A	N/A	36.6 lb	169.9 cm x 87.6 cm x 22.9 cm	N/A	N/A	16.6 kg	1

Carros volcadores rotomoldeados

Son duraderos y manejan cargas pesadas con facilidad.

- El cuerpo de polietileno a prueba de fugas no se oxida, abolla, astilla ni pela
- El cuerpo sin costuras es fácil de limpiar por dentro y por fuera
- El cuerpo flexible no se rompe cuando se le dejan caer materiales pesados
- Las ruedas empotradas protegen las paredes y los accesorios.
- El diseño equilibrado permite que una sola persona lo descargue fácilmente
- Tapa con bisagras opcional disponible



FG130573BLUE



FG131400BLA



FG131700BLA

Carro volcador de 1/2 yarda cúbica

NO.	COLOR	DESCRIPCIÓN	DIMENSIONES U.S.	TAMAÑO U.S.	CAPACIDAD U.S.	PESO POR CAJA U.S.	DIMENSIONES MÉTRICO	TAMAÑO MÉTRICO	CAP. MÉTRICO	PESO POR CAJA KG	EMPAQUE
FG9T1700	Negro	Carro volcador (RM)	56.8" l x 28.0" w x 38.6" h	1/2 cu yd	300.0 lb	138.5 lb	144.1 cm x 71.1 cm x 98.1 cm	0.4 m³	136.1 kg	62.8 kg	3
FG130400	Negro	Carro volcador utilitario (RM)	56.8" l x 28.0" w x 38.6" h	1/2 cu yd	450.0 lb	62.5 lb	144.1 cm x 71.1 cm x 98.1 cm	0.4 m³	204.1 kg	28.3 kg	1
FG130500	Amarillo, Rojo, Azul Oscuro, Negro	Carro volcador trabajo estándar (RM)	60.5" l x 28.0" w x 38.6" h	1/2 cu yd	850.0 lb	77.0 lb	153.7 cm x 71.1 cm x 98.1 cm	0.4 m³	385.6 kg	34.9 kg	1
FG130573	Azul	Carro volcador para reciclaje, trabajo estándar (RM)	60.5" l x 28.0" w x 38.6" h	1/2 cu yd	850.0 lb	77.0 lb	153.7 cm x 71.1 cm x 98.1 cm	0.4 m³	385.6 kg	34.9 kg	1
FG130600	Negro	Carro volcador, trabajo pesado (RM)	60.5" l x 28.0" w x 38.6" h	1/2 cu yd	1,400.0 lb	88.0 lb	153.7 cm x 71.1 cm x 98.1 cm	0.4 m³	635.0 kg	39.9 kg	1
FG130700	Negro	Tapa para carro volcador de 1/2 yd³	56.5" l x 28.5" w x 9.0" h	N/A	N/A	22.3 lb	143.5 cm x 72.4 cm x 22.9 cm	N/A	N/A	10.1 kg	1

Carro volcador de 1 yarda cúbica

NO.	COLOR	DESCRIPCIÓN	DIMENSIONES U.S.	TAMAÑO U.S.	CAPACIDAD U.S.	PESO POR CAJA U.S.	DIMENSIONES MÉTRICO	TAMAÑO MÉTRICO	CAP. MÉTRICO	PESO POR CAJA KG	EMPAQUE
FG9T1800	Negro	Carro volcador	72.3" l x 33.5" w x 43.8" h	1.0 cu yd	600.0 lb	259.5 lb	183.5 cm x 85.1 cm x 111.1 cm	0.8 m³	272.1 kg	117.7 kg	3
FG131400	Negro	Carro volcador utilitario (RM)	72.3" l x 33.5" w x 43.8" h	1.0 cu yd	850.0 lb	111.0 lb	183.5 cm x 85.1 cm x 111.1 cm	0.8 m³	385.6 kg	50.3 kg	1
FG131500	Amarillo, Rojo, Azul Oscuro, Negro	Carro volcador trabajo estándar (RM)	72.3" l x 33.5" w x 43.8" h	1.0 cu yd	1,250.0 lb	111.0 lb	183.5 cm x 85.1 cm x 111.1 cm	0.8 m³	567.0 kg	50.3 kg	1
2089826	Azul	Carro volcador para reciclaje - trabajo estándar (RM)	72.3" l x 33.5" w x 43.8" h	1.0 cu yd	1,250.0 lb	111.0 lb	183.5 cm x 85.1 cm x 111.1 cm	0.8 m³	567.0 kg	50.3 kg	1
FG131600	Negro	Carro volcador, trabajo pesado (RM)	72.3" l x 33.5" w x 43.8" h	1.0 cu yd	2,100.0 lb	120.0 lb	183.5 cm x 85.1 cm x 111.1 cm	0.8 m³	952.5 kg	54.4 kg	1
FG131700	Negro	Tapa para carro volcador de 1 yd³	69.5" l x 34.0" w x 8.5" h	N/A	N/A	24.0 lb	176.5 cm x 86.4 cm x 21.6 cm	N/A	N/A	10.9 kg	1

Carro volcador de 1 1/2 yardas cúbicas

NO.	COLOR	DESCRIPCIÓN	DIMENSIONES U.S.	TAMAÑO U.S.	CAPACIDAD U.S.	PESO POR CAJA U.S.	DIMENSIONES MÉTRICO	TAMAÑO MÉTRICO	CAP. MÉTRICO	PESO POR CAJA KG	EMPAQUE
FG102500	Negro	Contenedor de volteo trabajo estándar (RM)	80.5" l x 43.0" w x 49.5" h	1 1/2 cu yd	1,200.0 lb	212.0 lb	204.5 cm x 109.2 cm x 125.7 cm	1.1 m³	544.3 kg	96.2 kg	1
FG102700	Negro	Tapa para carro de volteo de 1 1/2 yd³	82.9" l x 44.5" w x 3.0" h	N/A	N/A	32.8 lb	210.5 cm x 113.0 cm x 7.6 cm	N/A	N/A	11.5 kg	1

Carro volcador de 2 yardas cúbicas

NO.	COLOR	DESCRIPCIÓN	DIMENSIONES U.S.	TAMAÑO U.S.	CAPACIDAD U.S.	PESO POR CAJA U.S.	DIMENSIONES MÉTRICO	TAMAÑO MÉTRICO	CAP. MÉTRICO	PESO POR CAJA KG	EMPAQUE
FG103600	Negro	Contenedor de volteo, trabajo pesado (RM)	81.3" l x 46.8" w x 50.0" h	2.0 cu yd	2,300.0 lb	238.5 lb	206.4 cm x 118.7 cm x 127.0 cm	1.5 m³	1043.3 kg	108.2 kg	1

Carro volcador de 2 1/2 yardas cúbicas

NO.	COLOR	DESCRIPCIÓN	DIMENSIONES U.S.	TAMAÑO U.S.	CAPACIDAD U.S.	PESO POR CAJA U.S.	DIMENSIONES MÉTRICO	TAMAÑO MÉTRICO	CAP. MÉTRICO	PESO POR CAJA KG	EMPAQUE
FG104600	Negro	Contenedor de volteo, trabajo pesado (RM)	81.5" l x 55.5" w x 50.0" h	2 1/2 cu yd	2,300 lb	231.4 lb	207.0 cm x 141.0 cm x 127.0 cm	1.9 m³	1043.3 kg	105.0 kg	1

RM = Rotomoldeado

Carros volcadores rotomoldeados de especialidad

Al ser remolcables y elevables aumentan la eficiencia al mover cargas pesadas.

- Barra de remolque de uso rudo, enganche y bastidor para jalar en línea hasta 3 carros a 8 km/h
- Modelos elevables totalmente compatibles con montacargas y elevadores automatizados
- Las ruedas neumáticas brindan suavidad de movimiento sobre terreno accidentado
- Disponible en tamaños de 1/2, 1 y 1 1/2 yarda cúbica



FG131641BLA
Carro volcador remolcable y elevable



FG131542BLA

Carro volcador de 1/2 yarda cúbica

NO.	COLOR	DESCRIPCIÓN	DIMENSIONES U.S.	TAMAÑO U.S.	CAPACIDAD U.S.	PESO POR CAJA U.S.	DIMENSIONES MÉTRICO	TAMAÑO MÉTRICO	CAP. MÉTRICO	PESO POR CAJA KG	EMPAQUE
FG130542	Negro	Carro volcador para montacargas trabajo estándar (MR)	60.5" l x 28.0" w x 38.6" h	1/2 cu yd	850.0 lb	77.0 lb	153.7 cm x 71.1 cm x 98.1 cm	0.4 m ³	385.6 kg	34.9 kg	1

Carro volcador de 1 yarda cúbica

NO.	COLOR	DESCRIPCIÓN	DIMENSIONES U.S.	TAMAÑO U.S.	CAPACIDAD U.S.	PESO POR CAJA U.S.	DIMENSIONES MÉTRICO	TAMAÑO MÉTRICO	CAP. MÉTRICO	PESO POR CAJA KG	EMPAQUE
FG131641*	Negro	Carro volcador remolcable, trabajo pesado (MR)	72.5" l x 33.5" w x 42.3" h	1.0 cu yd	2,100.0 lb	178.0 lb	184.2 cm x 85.1 cm x 107.3 cm	0.8 m ³	952.6 kg	80.7 kg	1
FG131542	Negro	Carro volcador con montacargas trabajo estándar (MR)	72.3" l x 33.5" w x 43.8" h	1.0 cu yd	1,250.0 lb	124.0 lb	183.5 cm x 85.1 cm x 111.1 cm	0.8 m ³	567.0 kg	56.2 kg	1

Carro volcador de 1 1/2 yardas cúbicas

NO.	COLOR	DESCRIPCIÓN	DIMENSIONES U.S.	TAMAÑO U.S.	CAPACIDAD U.S.	PESO POR CAJA U.S.	DIMENSIONES MÉTRICO	TAMAÑO MÉTRICO	CAP. MÉTRICO	PESO POR CAJA KG	EMPAQUE
FG102641*	Negro	Carro volcador remolcable, trabajo pesado (MR)	92.0" l x 44.0" w x 51.0" h	1 1/2 cu yd	2,100.0 lb	232.0 lb	233.7 cm x 111.8 cm x 129.5 cm	1.14 m ³	952.6 kg	105.3 kg	1
FG102542	Negro	Carro volcador con montacargas trabajo estándar (MR)	80.5" l x 43.0" w x 49.5" h	1 1/2 cu yd	1,500.0 lb	211.9 lb	204.5 cm x 109.2 cm x 125.7 cm	1.14 m ³	680.3 kg	96.1 kg	1

*Ruedas neumáticas RM = Rotomoldeado

Tapas para carro volcador para trabajo pesado

Tapa abovedada y con bisagra proporciona acceso conveniente al contenido sin reducir la capacidad general.



FG131700BLA

NO.	COLOR	DESCRIPCIÓN	DIMENSIONES U.S.	TAMAÑO U.S.	CAPACIDAD U.S.	PESO POR CAJA U.S.	DIMENSIONES MÉTRICO	TAMAÑO MÉTRICO	CAP. MÉTRICO	PESO POR CAJA KG	EMPAQUE
FG130700	Negro	Tapa para carro volcador de 1/2 yd ³	56.5" l x 28.5" w x 9.0" h	N/A	N/A	22.3 lb	143.5 cm x 72.4 cm x 22.9 cm	N/A	N/A	10.1 kg	1
FG131700	Negro	Tapa para carro volcador de 1 yd ³	69.5" l x 34.0" w x 8.5" h	N/A	N/A	24.0 lb	176.5 cm x 86.4 cm x 21.6 cm	N/A	N/A	10.9 kg	1
FG102700	Negro	Tapa para carro volcador de 1 1/2 yd ³	82.9" l x 44.5" w x 3.0" h	N/A	N/A	32.8 lb	210.5 cm x 113.0 cm x 7.6 cm	N/A	N/A	14.9 kg	1

Carros volcadores automáticos
Tolvas remolcables y elevables que incrementan la eficiencia al mover cargas pesadas.

- Compatible con montacargas para descarga elevada
- Se inclina 30° por debajo de la horizontal para garantizar un vertido completo
- El broche de seguridad de liberación por tracción impide el vertido prematuro
- Resiste la oxidación, las abolladuras y las picaduras que pueden afectar las tolvas de metal



FG105443BLA

Carro volcador de 1/2 yarda cúbica

NO.	COLOR	DESCRIPCIÓN	DIMENSIONES U.S.	TAMAÑO U.S.	CAPACIDAD U.S.	PESO POR CAJA U.S.	DIMENSIONES MÉTRICO	TAMAÑO MÉTRICO	CAP. MÉTRICO	PESO POR CAJA KG	EMPAQUE
FG105443	Negro	Carro Volcador automático con 4 ruedas de poliolefina de 15.2 cm	55.0" l x 26.3" w x 47.6" h	1/2 cu yd	750.0 lb	212.0 lb	139.7 cm x 66.7 cm x 121.0 cm	0.4 m³	340.2 kg	96.2 kg	1

Carro volcador de 1 yarda cúbica

NO.	COLOR	DESCRIPCIÓN	DIMENSIONES U.S.	TAMAÑO U.S.	CAPACIDAD U.S.	PESO POR CAJA U.S.	DIMENSIONES MÉTRICO	TAMAÑO MÉTRICO	CAP. MÉTRICO	PESO POR CAJA KG	EMPAQUE
FG105943	Negro	Carro Volcador automático con 4 ruedas de poliolefina de 15.2 cm	71.5" l x 31.3" w x 52.5" h	1.0 cu yd	1,000.0 lb	247.0 lb	181.6 cm x 79.4 cm x 133.4 cm	0.8 m³	453.6 kg	112.0 kg	1

Contenedor móvil Mega BRUTE®
Mega BRUTE® es un sistema de recolección y clasificación de ropa y desechos altamente maniobráble y versátil. Su diseño innovador ofrece mayor productividad y facilidad de uso.

- Alta capacidad: capacidad de 454.2 litros/181.6 kg
- Opciones para clasificación que apoyan sus esfuerzos de reciclaje
- Altamente maniobráble; cabe a través de una puerta estándar de 91 cm de ancho y entra y sale fácilmente de los ascensores estándar
- Las puertas traseras facilitan el manejo de los contenedores llenos



La tapa opcional (FG9W7200) cubre completamente el contenido; la bisagra central permite el acceso a cualquier extremo del Mega BRUTE®



El retenedor asegura las bolsas de 208 litros y se gira para dar acceso al área de almacenamiento.



FG9W7300BLA

OPCIONES DE CLASIFICACIÓN
Le cabe un contenedor Slim Jim® (1956188) de 87 litros para mejor manejo y separación de los desechos.



FÁCILMENTE MANIOBRABLE
El patrón de diamante de las ruedas grandes (30.5 cm) y las ruedas con bloqueo (12.7 cm) que no marcan permiten que Mega BRUTE® gire sobre su propio eje.

ÁREA DE ALMACENAMIENTO
Ideal para guardar bolsas extra y otros artículos de limpieza.

NO.	COLOR	DESCRIPCIÓN	DIMENSIONES U.S.	CAPACIDAD U.S.	PESO POR CAJA U.S.	DIMENSIONES MÉTRICO	CAPACIDAD MÉTRICO	PESO POR CAJA KG	EMPAQUE
FG9W7300	Negro	Contenedor Mega BRUTE® Executive- 1 pieza	52.5" l x 27.5" w x 42.5" h	120.0 gal	74.0 lb	133.4 cm x 69.9 cm x 108.0 cm	454.3 L	33.6 kg	1
FG9W7200	Negro	Tapa para Contenedor Mega BRUTE® Executive	49.5" l x 30.0" w x 10.5" h	N/A	12.4 lb	125.7 cm x 76.2 cm x 26.7 cm	N/A	5.6 kg	1



Carros Cúbicos

Una línea completa de carros para la recolección de desperdicios, transporte de materiales y manejo de ropa de lavandería, con la durabilidad de la tecnología del rotomoldeado.

- El modelo remolcable en tren tiene ruedas en las esquinas
- La opción de plataforma de resorte eleva el contenido para facilitar la carga y descarga
- Los modelos utilitarios para trabajo pesado incluyen una banda de soporte de metal



FG461200BLA/
FG461300BLA

Carro cúbico de 8 pies cúbicos

NO.	COLOR	DESCRIPCIÓN	DIMENSIONES U.S.	U.S. BUSHEL	TAMAÑO U.S.	CAPACIDAD U.S.	PESO POR CAJA U.S.	DIMENSIONES MÉTRICO	TAMAÑO MÉTRICO	CAPACIDAD MÉTRICO	PESO POR CAJA KG	EMPAQUE
FG460800	Negro	Carro Cúbico	38.0" l x 26.0" w x 28.1" h	6.4	8.0 cu ft	300.0 lb	36.0 lb	96.5 cm x 66.0 cm x 71.5 cm	0.2 m ³	136.1 kg	16.3 kg	1
FG470800	Negro	Carro utilitario para trabajo pesado, con ruedas de 10.2 cm	38.4" l x 26.0" w x 28.3" h	6.4	8.0 cu ft	700.0 lb	48.0 lb	97.5 cm x 66.0 cm x 71.8 cm	0.2 m ³	317.5 kg	21.8 kg	1
FG460900*	Negro	Tapa para carro cúbico de 8 pies ³	38.4" l x 25.8" w x 8.5" h	N/A	N/A	N/A	13.5 lb	97.5 cm x 65.4 cm x 21.6 cm	N/A	N/A	6.1 kg	1

Carro cúbico de 12 pies cúbicos

NO.	COLOR	DESCRIPCIÓN	DIMENSIONES U.S.	U.S. BUSHEL	TAMAÑO U.S.	CAPACIDAD U.S.	PESO POR CAJA U.S.	DIMENSIONES MÉTRICO	TAMAÑO MÉTRICO	CAPACIDAD MÉTRICO	PESO POR CAJA KG	EMPAQUE
FG461200	Azul Osc. Negro	Carro Cúbico	42.8" l x 28.0" w x 33.0" h	9.6	12.0 cu ft	400.0 lb	40.0 lb	108.6 cm x 71.1 cm x 83.8 cm	0.3 m ³	181.4 kg	18.1 kg	1
1867538	Negro	Carro Cúbico Executive con ruedas silenciosas	42.8" l x 28.0" w x 33.0" h	9.6	12.0 cu ft	400.0 lb	40.0 lb	108.6 cm x 71.1 cm x 83.8 cm	0.3 m ³	181.4 kg	18.1 kg	1
FG471200	Negro	Carro utilitario para trabajo pesado, con ruedas de 10.2 cm	43.3" l x 28.0" w x 33.9" h	9.6	12.0 cu ft	800.0 lb	62.3 lb	109.9 cm x 71.1 cm x 86.1 cm	0.3 m ³	362.9 kg	28.3 kg	1
FG461300*	Negro	Tapa para carro cúbico de 12 pies ³	43.1" l x 27.5" w x 8.5" h	N/A	N/A	N/A	15.1 lb	109.6 cm x 69.9 cm x 21.6 cm	N/A	N/A	6.8 kg	1

Carro cúbico de 14 pies cúbicos

NO.	COLOR	DESCRIPCIÓN	DIMENSIONES U.S.	U.S. BUSHEL	TAMAÑO U.S.	CAPACIDAD U.S.	PESO POR CAJA U.S.	DIMENSIONES MÉTRICO	TAMAÑO MÉTRICO	CAPACIDAD MÉTRICO	PESO POR CAJA KG	EMPAQUE
FG461100	Negro	Carro con plataforma con resortes	44.1" l x 31.0" w x 32.5" h	11.3	14.0 cu ft	500.0 lb	60.0 lb	112.1 cm x 78.7 cm x 82.6 cm	0.4 m ³	226.8 kg	27.2 kg	1
FG461400	Negro	Carro cúbico	44.1" l x 31.0" w x 32.5" h	11.3	14.0 cu ft	500.0 lb	47.0 lb	112.1 cm x 78.7 cm x 82.6 cm	0.4 m ³	226.8 kg	21.3 kg	1
FG461500*	Negro	Tapa para carro cúbico de 14 pies ³	44.1" l x 31.0" w x 8.5" h	N/A	N/A	N/A	17.2 lb	112.1 cm x 78.7 cm x 21.6 cm	N/A	N/A	7.8 kg	1

Carro cúbico de 16 pies cúbicos

NO.	COLOR	DESCRIPCIÓN	DIMENSIONES U.S.	U.S. BUSHEL	TAMAÑO U.S.	CAPACIDAD U.S.	PESO POR CAJA U.S.	DIMENSIONES MÉTRICO	TAMAÑO MÉTRICO	CAPACIDAD MÉTRICO	PESO POR CAJA KG	EMPAQUE
FG461600	Negro	Carro cúbico	43.8" l x 31.0" w x 37.0" h	12.9	16.0 cu ft	500.0 lb	51.0 lb	111.1 cm x 78.7 cm x 94.0 cm	0.5 m ³	226.8 kg	23.1 kg	1
FG461673	Azul	Carro cúbico para reciclaje	43.8" l x 31.0" w x 37.0" h	12.9	16.0 cu ft	500.0 lb	51.0 lb	111.1 cm x 78.7 cm x 94.0 cm	0.5 m ³	226.8 kg	23.1 kg	1
1867537	Negro	Carro Cúbico Executive con ruedas silenciosas	43.8" l x 31.0" w x 37.0" h	12.9	16.0 cu ft	500.0 lb	51.0 lb	111.1 cm x 78.7 cm x 94.0 cm	0.5 m ³	226.8 kg	23.1 kg	1
FG471600	Negro	Carro utilitario para trabajo pesado, con ruedas de 12.7 cm	44.4" l x 31.0" w x 38.3" h	12.9	16.0 cu ft	1,000.0 lb	74.3 lb	112.7 cm x 78.7 cm x 97.2 cm	0.5 m ³	453.6 kg	33.7 kg	1
FG461500*	Negro	Tapa para carro cúbico de 16 pies ³	44.1" l x 31.0" w x 8.5" h	N/A	N/A	N/A	17.2 lb	112.1 cm x 78.7 cm x 21.6 cm	N/A	N/A	7.8 kg	1

Carro cúbico de 20 pies cúbicos

NO.	COLOR	DESCRIPCIÓN	DIMENSIONES U.S.	U.S. BUSHEL	TAMAÑO U.S.	CAPACIDAD U.S.	PESO POR CAJA U.S.	DIMENSIONES MÉTRICO	TAMAÑO MÉTRICO	CAPACIDAD MÉTRICO	PESO POR CAJA KG	EMPAQUE
FG461900	Negro	Carro cúbico	48.0" l x 34.1" w x 36.5" h	16.1	20.0 cu ft	600.0 lb	60.0 lb	121.9 cm x 86.7 cm x 92.7 cm	0.6 m ³	272.2 kg	27.2 kg	1
FG472000	Negro	Carro con plataforma con resortes	48.3" l x 34.1" w x 37.9" h	16.1	20.0 cu ft	1,200.0 lb	84.8 lb	122.6 cm x 86.7 cm x 96.2 cm	0.6 m ³	544.3 kg	38.5 kg	1
FG461700*	Negro	Tapa para carro cúbico de 20 pies ³	48.5" l x 34.0" w x 8.5" h	N/A	N/A	N/A	18.8 lb	123.2 cm x 86.4 cm x 21.6 cm	N/A	N/A	8.5 kg	1

Carro cúbico de 27 pies cúbicos

NO.	COLOR	DESCRIPCIÓN	DIMENSIONES U.S.	U.S. BUSHEL	TAMAÑO U.S.	CAPACIDAD U.S.	PESO POR CAJA U.S.	DIMENSIONES MÉTRICO	TAMAÑO MÉTRICO	CAPACIDAD MÉTRICO	PESO POR CAJA KG	EMPAQUE
FG472700	Negro	Carro Utilitario para trabajo pesado con ruedas de 12.7 cm en las esquinas	59.0" l x 34.0" w x 42.9" h	21.7	27.0 cu ft	1,200.0 lb	105.0 lb	149.9 cm x 86.4 cm x 108.9 cm	0.8 m ³	544.3 kg	47.6 kg	1
FG472741	Negro	Carro utilitario remolcable para trabajo pesado	59.0" l x 34.0" w x 42.9" h	21.7	27.0 cu ft	1,200.0 lb	120.0 lb	149.9 cm x 86.4 cm x 108.9 cm	0.8 m ³	544.3 kg	54.4 kg	1
FG472600	Negro	Tapa para carro cúbico de 27 pies ³	59.9" l x 34.5" w x 5.0" h	N/A	N/A	N/A	19.9 lb	152.1 cm x 87.6 cm x 12.7 cm	N/A	N/A	9.0 kg	1

*Empaque en tarima

Carros Plegables X-Cart

Carro durable y fácil de maniobrar transporta eficientemente cargas grandes y voluminosas. Se pliega para guardarlo fácilmente.

- Armazón compacto y plegable permite un almacenamiento eficiente
- Bolsa de vinil que acomoda cargas voluminosas
- Fácil de limpiar, con bolsa removible
- Listones de varios colores para clasificar y transportar materiales y prevenir la contaminación cruzada
- Estéticamente agradable, su acabado negro esconde manchas y suciedad
- Sus ruedas de hule de alta calidad brindan una operación silenciosa
- Topes que ayudan a prevenir daño a la cesta y a su alrededor durante el transporte

1881781



LISTONES CODIFICADOS POR COLOR

Listones de colores para codificación de los materiales a fin de mejorar la organización y prevenir la contaminación cruzada.



RUEDAS SILENCIOSAS PREMIUM

Ruedas silenciosas Premium, giran para lograr una maniobrabilidad superior. Sus topes añaden protección extra durante el transporte.

Armazón compacto y plegable, se pliega hasta un 75% para un almacenamiento eficiente.



¡Seis bolsillos de almacenamiento para guardar herramientas de limpieza, guantes, ropa, botellas de spray, productos químicos de limpieza y más!



CONSTRUCCIÓN DURADERA

El acero inoxidable resistente con pintura en polvo no se deforma ni se oxida.



1881750

NO.	COLOR	DESCRIPCIÓN	DIMENSIONES U.S.	U.S. BUSHEL	TAMAÑO U.S.	CAPACIDAD U.S.	PESO POR CAJA U.S.	DIMENSIONES MÉTRICO	TAMAÑO MÉTRICO	CAPACIDAD MÉTRICO	PESO POR CAJA KG	EMPAQUE
1881749	Negro	Carro Plegable X-Cart - 5 pies ³	24.1" l x 20.3" w x 34.0" h	4.0	5.0 cu ft	220.0 lb	20.6 lb	61.2 cm x 51.6 cm x 86.4 cm	0.1 m ³	99.8 kg	9.3 kg	1
1881750	Negro	Carro Plegable X-Cart - 10 pies ³	35.7" l x 24.1" w x 34.0" h	8.0	10.0 cu ft	220.0 lb	27.0 lb	95.3 cm x 61.2 cm x 86.4 cm	0.3 m ³	99.8 kg	12.2 kg	1
1881781	Negro	Carro Plegable X-Cart Para separar (2 x 5 pies ³)	35.7" l x 24.1" w x 34.0" h	8.0	10.0 cu ft	220.0 lb	28.6 lb	95.3 cm x 61.2 cm x 86.4 cm	0.3 m ³	99.8 kg	13.0 kg	1
1881782	Negro	Carro Plegable X-Cart, Bolsa de repuesto, 5 pies ³	15.3" l x 22.4" w x 27.3" h	4.0	5.0 cu ft	220.0 lb	4.5 lb	38.9 cm x 56.9 cm x 69.3 cm	0.1 m ³	99.8 kg	2.0 kg	2
1881783	Negro	Carro Plegable X-Cart, Bolsa de repuesto, 10 pies ³	30.5" l x 22.4" w x 27.3" h	8.0	10.0 cu ft	220.0 lb	6.1 lb	77.5 cm x 56.9 cm x 69.3 cm	0.3 m ³	99.8 kg	2.8 kg	2
1889863	Negro	Cubierta para carro plegable X-Cart, Chico (para 1881749 y 1881781)	13.3" l x 10.8" w x 2.2" h				0.9 kg	33.8 cm l x 27.5 cm w x 5.6 cm h	0.9 kg			1
1889864	Negro	Cubierta para carro plegable X-Cart, Grande (para 1881750)	13.8" l x 8.8" w x 3.0" h				1.2 kg	35.1 cm l x 22.4 cm w x 7.5 cm h	1.2 kg			1



Muescas integradas para cortar de forma segura



El mango ergonómico patentado mejora el control y la seguridad del operador



Construcción duradera y gran capacidad para manejar grandes cargas



Soluciones versátiles para tareas internas y externas

MUEVA CARGAS DE MANERA SEGURA Y EFICIENTE

El mango de altura variable mejora la maniobrabilidad y reduce la tensión muscular para la mayoría de los usuarios, independientemente de su altura.



DISEÑO TRADICIONAL

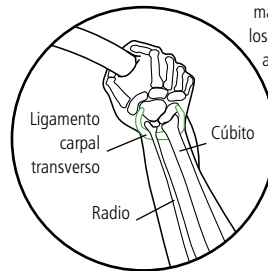

El mango angulado ayuda a mantener alineados la muñeca y los huesos del antebrazo para un apalancamiento óptimo al girar.

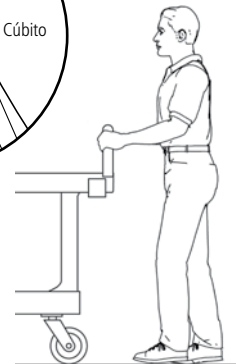

MANGO MEJORADO DE ALTURA VARIABLE

Carros versátiles para trabajo pesado

Proporciona versatilidad superior para hacer frente a cualquier tarea. Reduce la necesidad de modificaciones del usuario con una variedad de funciones integradas que incluyen: mango ergonómico ajustable con cuatro posiciones para una máxima comodidad, un repisa abatible, ruedas con bloqueo y numerosas funciones de almacenamiento diseñadas para ayudar a organizar herramientas y piezas pequeñas.

- Los ganchos a presión liberan espacio en los estantes del carro y mantienen los cables de extensión y las herramientas al alcance, y pueden colocarse a lo largo del borde de los carros. Dos ganchos a presión brindan almacenamiento adicional para cables de extensión u otros artículos con capacidad de 5 kg
- Los carros incluyen dos ruedas fijas y dos giratorias con bloqueo
- La repisa abatible elimina la necesidad de despejar el contenido del estante superior para el espacio de trabajo, tiene capacidad de 9 kg



1997208



FG459300RED
CAJÓN OPCIONAL

Se puede agregar debajo del estante superior para almacenamiento adicional de piezas pequeñas y herramientas.



NO.	COLOR	DESCRIPCIÓN	DIMENSIONES U.S.	CAPACIDAD U.S.	PESO POR CAJA U.S.	DIMENSIONES MÉTRICO	CAPACIDAD MÉTRICO	PESO POR CAJA KG	TIPO DE RUEDAS	EMPAQUE
1997206	Negro	Carro chico para trabajo pesado	46.2" l x 17.8" w x 36.0" h	500.0 lb	37.2 lb	117.3 cm x 45.1 cm x 91.4 cm	226.8 kg	16.9 kg	5.0" TPR	1
1997208	Negro	Carro mediano para trabajo pesado	51.5" l x 25.2" w x 36.0" h	500.0 lb	49.0 lb	130.7 cm x 64.0 cm x 91.4 cm	226.8 kg	22.2 kg	5.0" TPR	1
FG459300	Rojo	Cajón	17.0" l x 25.0" w x 4.7" h	N/A	12.3 lb	43.2 cm x 63.5 cm x 11.9 cm	N/A	5.6 kg	N/A	1
1997371	Negro	Juego de ruedas de 12.7 cm con bloqueo	5.7" l x 2.6" w x 5.8" h	N/A	4.6 lb	14.5 cm x 6.5 cm x 14.8 cm	N/A	2.1 kg	5.0" TPR	1
FG4592000000	Negro	Juego de ruedas de 20.3 cm	18.8" l x 12.6" w x 10.4" h	N/A	25.6 lb	47.8 cm x 31.9 cm x 26.4 cm	N/A	11.6 kg	8.0" Neumáticas	1

MANEJO DE DESECHOS Y RECICLAJE

CONTENEDORES DECORATIVOS

LIMPIEZA

MANEJO DE MATERIALES

SOLUCIONES PARA EL BAÑO

SERVICIO DE ALIMENTOS

ACCESORIOS E ÍNDICE

Carros Utilitarios para trabajo pesado

Transporte materiales, suministros y cargas pesadas de forma segura en casi cualquier ambiente.

- Disponible en repisa profunda y repisa plana
- Fácil de limpiar - libre de mantenimiento

Los modelos de repisa profunda cuentan con:

- Muesca en V integrada para sostener tubos y cables de forma segura al momento de cortar
- Repisas profundas para mantener las cargas seguras

Los modelos de repisa plana cuentan con:

- Ampliación de la plataforma superior plana, para cargas de gran tamaño y una superficie de trabajo más inteligente
- Repisa inferior para mantener las cargas seguras

El modelo ergonómico de 4 repisas cuenta con:

- Espacio de 34 cm entre repisas para fácil acceso a los artículos
- Mango ergonómico patentado que mejora el control y seguridad del operador



FG452089

MANTENGA LAS CARGAS SEGURAS

Las repisas profundas mantienen el contenido en su lugar.



FG452089

CONSTRUCCIÓN EN ESPUMA ESTRUCTURAL

No se filtrará, oxidará, astillará, abollará ni pelará.



2128657

DOBLE CAPACIDAD DE ALMACENAJE*

Para ayudar a mover más materiales de manera eficiente y segura en una instalación.



*En comparación con la capacidad del carro Ergonómico de 2 estantes de RCP (FG454600BLA)

PERSONALICE DE ACUERDO A SUS NECESIDADES



FG335488
RECIPIENTE
19 LITROS



FG335388
BASURERO
30 LITROS



FG459300 CAJÓN DE
EXTENSIÓN
(Ver accesorios)



FG9G6000
RECIPIENTE PARA
INGREDIENTES CHICO



FG334900
CAJA UTILITARIA



FG172100
CAJA PALLETOTE
DE 36.8 LITROS



Carros de repisa profunda

NO.	COLOR	DESCRIPCIÓN	DIMENSIONES U.S.	CAPACIDAD U.S.	PESO POR CAJA U.S.	DIMENSIONES MÉTRICO	CAPACIDAD MÉTRICO	PESO POR CAJA KG	TIPO DE RUEDAS	EMPAQUE
FG450088	Negro, Beige	Carro de servicio con mango ergonómico	39.0" l x 17.9" w x 33.3" h	500.0 lb	30.8 lb	99.1 cm x 45.4 cm x 84.5 cm	226.8 kg	14.0 kg	5.0" TPR	1
FG452088	Negro, Beige	Carro de servicio con mango ergonómico	44.0" l x 25.3" w x 39.0" h	500.0 lb	42.8 lb	111.8 cm x 64.1 cm x 99.1 cm	226.8 kg	19.4 kg	5.0" TPR	1
FG452010	Negro, Beige	Carro de servicio 2 repisas con mango ergonómico y ruedas neumáticas (Mediano)	45.3" l x 25.9" w x 37.1" h	500.0 lb	63.0 lb	114.9 cm x 65.7 cm x 94.3 cm	226.8 kg	28.6 kg	8.0" Pneumatic	1
FG454600	Negro, Beige	Carro de servicio 2 repisas con mango ergonómico (Grande)	55.0" l x 26.0" w x 33.3" h	750.0 lb	52.4 lb	139.7 cm x 66.0 cm x 84.5 cm	340.2 kg	23.8 kg	5.0" TPR	1
FG454610	Negro, Beige	Carro de servicio 2 repisas con mango ergonómico y ruedas neumáticas (Grande)	55.0" l x 26.0" w x 33.3" h	750.0 lb	71.0 lb	139.7 cm x 66.0 cm x 84.5 cm	340.2 kg	32.2 kg	8.0" Pneumatic	1
FG450089	Negro, Beige	Carro de servicio con mango plano	39.0" l x 17.9" w x 33.3" h	500.0 lb	31.1 lb	99.1 cm x 45.4 cm x 84.5 cm	226.8 kg	14.1 kg	5.0" TPR	1
FG452089	Negro, Beige	Carro de servicio con mango plano	45.3" l x 25.9" w x 33.3" h	500.0 lb	44.7 lb	114.9 cm x 65.7 cm x 84.5 cm	226.8 kg	20.3 kg	5.0" TPR	1
FG9T6600 ^a	Negro	Carro de servicio 2 repisas con ruedas de 10.2 cm	34.3" l x 17.4" w x 31.5" h	500.0 lb	30.8 lb	87.0 cm x 44.1 cm x 80.0 cm	226.8 kg	14.0 kg	5.0" (12.7 cm)	12
FG9T6700 ^a	Negro	Carro de servicio 2 repisas con ruedas de 10.2 cm	40.3" l x 25.6" w x 32.5" h	500.0 lb	42.8 lb	102.2 cm x 65.1 cm x 82.6 cm	226.8 kg	19.4 kg	5.0" (12.7 cm)	10

^aEmpaque en tarima

Carros de repisa plana

NO.	COLOR	DESCRIPCIÓN	DIMENSIONES U.S.	CAPACIDAD U.S.	PESO POR CAJA U.S.	DIMENSIONES MÉTRICO	CAPACIDAD MÉTRICO	PESO POR CAJA KG	TIPO DE RUEDAS	EMPAQUE
FG450500	Negro, Beige	Carro de servicio 2 estantes con mango ergonómico (Chico)	37.9" l x 19.2" w x 33.3" h	500.0 lb	29.5 lb	96.2 cm x 48.8 cm x 84.6 cm	226.8 kg	13.4 kg	5.0" TPR	1
FG452500	Negro, Beige	Carro de servicio 2 estantes con mango ergonómico (Med)	43.9" l x 25.9" w x 33.3" h	500.0 lb	41.0 lb	111.5 cm x 65.7 cm x 4.6 cm	226.8 kg	18.6 kg	5.0" TPR	1
FG454500	Negro, Beige	Carro de servicio 2 estantes con mango ergonómico (Grande)	54.0" l x 25.3" w x 36.0" h	750.0 lb	52.4 lb	137.2 cm x 64.1 cm x 1.4 cm	340.2 kg	23.8 kg	5.0" TPR	1
FG450589	Negro, Beige	Carro de servicio 2 estantes con mango plano (Chico)	37.9" l x 19.2" w x 33.3" h	500.0 lb	29.5 lb	96.2 cm x 48.8 cm x 84.6 cm	226.8 kg	13.4 kg	5.0" TPR	1
FG452589	Negro, Beige	Carro de servicio 2 estantes con mango plano (Med)	43.9" l x 25.9" w x 33.3" h	500.0 lb	41.0 lb	111.5 cm x 65.7 cm x 4.6 cm	226.8 kg	18.6 kg	5.0" TPR	1

Carro de 4 repisas

NO.	COLOR	DESCRIPCIÓN	DIMENSIONES U.S.	CAPACIDAD U.S.	PESO POR CAJA U.S.	DIMENSIONES MÉTRICO	CAPACIDAD MÉTRICO	PESO POR CAJA KG	TIPO DE RUEDAS	EMPAQUE
2128657	Negro	Carro ergonómico de repisa profunda grande	54.1" l x 24.3" w x 62.4" h	700.0 lb	102.0 lb	294.2 cm x 140.5 cm x 67.3 cm	317.5 kg	46.3 kg	5.0" TPR	1

Carros de operación

Lleva la productividad directamente al lugar de trabajo—un sistema completo de banco de trabajo móvil y almacenamiento de herramientas.

- Cuatro cajones con compartimientos para guardar repuestos y accesorios
- Compartimientos cerrados con llave, para mayor seguridad de herramientas y materiales (FG618088)
- Dos recipientes, para herramientas esenciales de mano y suministros
- Los carros se mueven fácilmente sobre superficies duras, elevadores y entradas
- Superficie plana de altura ergonómica para área de trabajo más conveniente
- Ruedas de 12.7 cm de diámetro, que no dejan marcas y permiten fácil movilidad
- Contenedor para desperdicios (FG335388) y contenedor de uso general (FG335488) opcionales



FG618088BLA

Práctico gabinete con cerradura.



FG618088BLA

4 cajones para partes diversas.



FG618000BLA



FG618088BLA

NO.	COLOR	DESCRIPCIÓN	DIMENSIONES U.S.	CAPACIDAD U.S.	PESO POR CAJA U.S.	DIMENSIONES MÉTRICO	CAPACIDAD MÉTRICO	PESO POR CAJA KG	EMPAQUE
FG618000	Negro	Carro con ruedas 12.7 cm incluye 2 cajas y 4 recipientes para varias partes.	38.0" l x 19.3" w x 33.4" h	180.0 lb repisa superior, 150.0 lb repisa inferior	50.3 lb	96.5 cm x 48.9 cm x 84.8 cm	81.6 kg repisa superior, 68.0 kg repisa inferior	22.8 kg	1
FG618088	Negro	Carro gabinete con cerradura incluye 2 cajas y 4 recipientes para varias partes	38.0" l x 19.3" w x 33.4" h	180.0 lb repisa superior, 150.0 lb repisa inferior	68.0 lb	96.5 cm x 48.9 cm x 84.8 cm	81.6 kg repisa superior, 68.0 kg repisa inferior	30.8 kg	1

Centro de trabajo móvil con 5 cajones

Robusta superficie de trabajo que resiste hasta 113 kg.

- Viene con un práctico accesorio para cables que permiten guardar en forma conveniente sus lámparas de trabajo y herramientas eléctricas
- La ruedas proporcionan maniobrabilidad y tienen sistema de bloqueo para mayor seguridad
- Barra de bloqueo proporciona mayor seguridad evitando que los cajones se abran cuando se transporta
- El panel lateral con clavijas es un conveniente organizador de herramientas

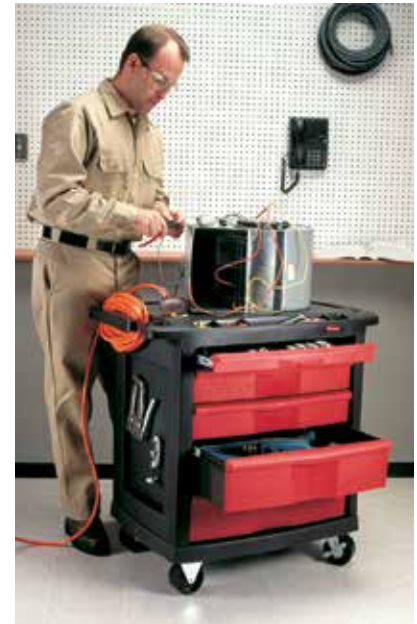

NO.	COLOR	DESCRIPCIÓN	DIMENSIONES U.S.	CAPACIDAD U.S.	PESO POR CAJA U.S.	DIMENSIONES MÉTRICO	CAPACIDAD MÉTRICO	PESO POR CAJA KG	EMPAQUE
FG773488	Negro	Centro de trabajo móvil de 5 cajones	32.6" l x 19.9" w x 33.5" h	250.0 lb	69.0 lb	82.9 cm x 50.5 cm x 85.1 cm	113.4 kg	31.3 kg	1

Centros de trabajo y gabinetes móviles

TradeMaster®

Transportan herramientas y suministros fácilmente donde quiera que los necesite.

- Línea versátil incluye puertas con cerradura, cajones de 10.2 cm y elementos para organizar.
- Los cajones vienen con calidad comercial, deslizan sobre rodamientos de bola.
- Cajones estructurados de espuma reforzada con metal para mayor durabilidad.
- Viene 90% ensamblado.



FG451388BLA



FG453388BLA

NO.	COLOR	DESCRIPCIÓN	DIMENSIONES U.S.	CAPACIDAD U.S.	PESO POR CAJA U.S.	DIMENSIONES MÉTRICO	CAPACIDAD MÉTRICO	PESO POR CAJA KG	EMPAQUE
FG451388	Negro	TradeMaster® carro con 4 cajones	40.6" l x 18.4" w x 33.4" h	500.0 lb	86.9 lb	103.2 cm x 46.7 cm x 84.8 cm	226.8 kg	39.4 kg	1
FG453388	Negro	TradeMaster® carro con 4 cajones y gabinete, pequeño	49.0" l x 26.3" w x 38.0" h	750.0 lb	123.0 lb	124.5 cm x 66.7 cm x 96.5 cm	340.2 kg	55.8 kg	1

Carro utilitario convertible

Se convierte de carro utilitario a carro plataforma en segundos.

- Diseño innovador
- Productividad multi-funcional con mejoras del operario; ahorra tiempo y dinero



BOTONES DE PRESIÓN

Presiones los botones para convertir fácilmente el carrito utilitario a plataforma rodante.



DISPOSITIVO DE BLOQUEO

Los dispositivos de bloqueo de las ruedas traseras mantienen el carrito seguro en su lugar al cargar y descargar.



PEDAL

Presione el pedal, a fin de plegar el carrito para almacenarlo.



PLEGABLE DE 87.3 CM A 27.6 CM PARA ALMACENAR CON FACILIDAD

CONVERSIÓN RÁPIDA

Se convierte fácilmente de carro de utilidad a carro plataforma y se pliega para almacenarlo.



CARRO UTILITARIO



CARRO PLATAFORMA



87.3 cm de alto

26.7 cm de alto

NO.	COLOR	DESCRIPCIÓN	DIMENSIONES U.S.	CAPACIDAD U.S.	PESO POR CAJA U.S.	DIMENSIONES MÉTRICO	CAPACIDAD MÉTRICO	PESO POR CAJA KG	EMPAQUE
FG430000	Negro	Carro Utilitario Convertible	45.2" l x 23.8" w x 34.4" h (Utility)	400.0 lb	52.0 lb	115.0 cm x 60.5 cm x 87.4 cm (Utilitario)	181.0 kg	23.6 kg	1

MANEJO DE DESECHOS Y RECICLAJE

CONTENEDORES DECORATIVOS

LIMPIEZA

MANEJO DE MATERIALES

SOLUCIONES PARA EL BAÑO

SERVICIO DE ALIMENTOS

ACCESORIOS E ÍNDICE

Carro de Servicio Executive Series™

Es una solución elegante y versátil para labores en las diferentes zonas de trabajo de su negocio. Con 20% mayor capacidad en su estante superior, está construido de polietileno durable y reciclable y es fácil de limpiar, manteniendo su negocio nítido por años.

ASAS ERGONÓMICAMENTE MOLDEADAS

Mejora la maniobrabilidad y la comodidad.

PANELES CON EXTREMOS REDONDEADOS

Esconde los contenidos del carro.

SÓLIDA DEFENSA REDONDEADA

Cuida las paredes y el mobiliario.

CAPACIDAD DE CARGA DE 136 KG

Carga 45.4 kg en cada repisa.



EXECUTIVE SERIES™

FG9T6800BLA



FG9T6800BLA

DISEÑO ATRACTIVO

Ideal para usarse en zona de clientela.



FG9T6800BLA

MAYOR CAPACIDAD

Soporta dos cajas en su estante superior.

NO.	COLOR	DESCRIPCIÓN	DIMENSIONES U.S.	CAPACIDAD U.S.	PESO POR CAJA U.S.	DIMENSIONES MÉTRICO	CAPACIDAD MÉTRICO	PESO POR CAJA KG	EMPAQUE
FG9T6800	Negro	Carro de Servicio Executive	39.0" l x 21.0" w x 38.0" h	300.0 lbs	31.5 lb	99.1 cm x 53.3 cm x 96.5 cm	136.0 kg	14.3 kg	1

Accesorios

NO.	COLOR	DESCRIPCIÓN	DIMENSIONES U.S.	CAPACIDAD U.S.	PESO POR CAJA U.S.	DIMENSIONES MÉTRICO	CAPACIDAD MÉTRICO	PESO POR CAJA KG	EMPAQUE
FG335388	Negro	Recipiente para desperdicios	12.0" l x 17.0" w x 22.0" h	8.0 gal	9.0 lb	30.5 cm x 43.2 cm x 55.9 cm	30.3 L	4.1 kg	2
FG335488	Negro	Recipiente Utilitario	12.1" l x 17.0" w x 10.5" h	4.0 gal	5.4 lb	30.8 cm x 43.2 cm x 26.7 cm	15.1 L	2.4 kg	2
FG334900*	Blanco, Gris	Caja utilitaria	20.0" l x 15.0" w x 5.0" h	4.6 gal	20.6 lb	50.8 cm x 38.1 cm x 12.7 cm	17.5 L	9.3 kg	12

*Certificado por NSF Standard #2 para contacto con alimentos.

Carros de Servicio

Carros durables, versátiles, que desempeñan una amplia variedad de tareas.

- Los estantes moldeados no se oxidan, abollan o requieren pintura
- Fácil de limpiar, con superficies suaves
- Sus prácticas manijas y tamaño compacto mejoran la maniobrabilidad
- Este producto ayuda a cumplir con las normas HACCP
- Ruedas giratorias que no dejan marcas, reducen los retoques de limpieza



FG342100



FG342488



FG345700

NO.	COLOR	DESCRIPCIÓN	DIMENSIONES U.S.	CAPACIDAD U.S.	PESO POR CAJA U.S.	DIMENSIONES MÉTRICO	CAPACIDAD MÉTRICO	PESO POR CAJA KG	EMPAQUE
FG342100	Gris, Negro	Carro de servicio con ruedas giratorias de 7.6 cm y paneles laterales	33.6" l x 18.6" w x 36.6" h	150.0 lb	34.0 lb	85.4 cm x 47.3 cm x 93.0 cm	68.0 kg	15.4 kg	1
FG342488	Rojo, Gris, Hueso, Negro	Carro de servicio con ruedas giratorias de 10.2 cm	33.6" l x 18.6" w x 37.8" h	200.0 lb	30.0 lb	85.4 cm x 47.3 cm x 95.9 cm	90.7 kg	13.6 kg	1
FG345700	Negro	Carro de servicio con puertas cerradura, cajón corredizo y ruedas giratorias de 10.2 cm	33.6" l x 18.6" w x 37.8" h	200.0 lb	44.8 lb	85.4 cm x 47.3 cm x 95.9 cm	90.7 kg	20.3 kg	1

Carros Xtra™

Duraderos y atractivos para múltiples aplicaciones.

- Postes de aluminio y estantes moldeados, diseñados para durar y con apariencia elegante
- Ruedas giratorias de 10.2 cm que no marcan el piso
- Estantes amplio para equipo y suministros, hasta 136 kg
- Disponibles con puertas con cerradura y paneles cubiertos
- Los accesorios incluyen contenedores de uso general y para basura (vea página 165)



FG409300



FG409400



FG409500



FG409600

NO.	COLOR	DESCRIPCIÓN	DIMENSIONES U.S.	CAPACIDAD U.S.	PESO POR CAJA U.S.	DIMENSIONES MÉTRICO	CAPACIDAD MÉTRICO	PESO POR CAJA KG	EMPAQUE
FG409100	Hueso, Gris, Negro	Carro de servicio totalmente abierto	40.6" l x 20.0" w x 37.8" h	300.0 lb	43.4 lb	103.2 cm x 50.8 cm x 96.0 cm	136.1 kg	19.7 kg	1
FG409300	Hueso, Negro	Carro de servicio con 3 paneles laterales	40.6" l x 20.0" w x 37.8" h	300.0 lb	51.6 lb	103.2 cm x 50.8 cm x 96.0 cm	136.1 kg	23.4 kg	1
FG409400	Gris	Carros para instrumentos con puertas con cerradura y cajones deslizables	40.6" l x 20.0" w x 37.8" h	300.0 lb	52.0 lb	103.2 cm x 50.8 cm x 96.0 cm	136.1 kg	23.6 kg	1
FG409500	Negro	Carro para equipo	40.6" l x 20.8" w x 37.8" h	300.0 lb	58.5 lb	103.2 cm x 52.7 cm x 96.0 cm	136.1 kg	26.5 kg	1
FG409600	Negro	Carro con 4 estantes, abierto	40.6" l x 20.0" w x 51.0" h	300.0 lb	52.0 lb	103.2 cm x 50.8 cm x 129.5 cm	136.1 kg	23.6 kg	1



Ideal para mover cargas en variedad de ambientes



Soluciones versátiles para cada necesidad



Transporte cargas pesadas y voluminosas eficientemente



Diseños innovadores que mejoran la productividad



PARA UN MUNDO RUDO - FUERZA COMPROBADA

La exclusiva tecnología Duramold™ de Rubbermaid excede los más altos estándares de la industria. Probamos varias veces nuestros productos para cumplir con rigurosos estándares de durabilidad, y nuestra nueva línea de Manejo de Materiales no es la excepción. Nuestros productos combinan durabilidad, innovación tecnológica y características de primera clase para crear productos duraderos que pueden transportar cargas pesadas y hacer su trabajo más fácil.

NO SE DEFORMA, ABOLLA, ASTILLA, OXIDA O PUDRE

Su fuerte y resistente superficie absorbe los impactos y ofrece una operación silenciosa. Es prácticamente libre de mantenimiento; resiste la mayoría de los químicos, es impermeable y se limpia fácilmente.



40 cubetas de resanador pesan más de 1,089 kg



ESFUÉRCESE EN MOVER SU CARGA, NO SU CARRO

DURAMOLD™ TIENE LA MAYOR RELACIÓN FUERZA - PESO

cuando se compara con plataformas de metal, madera y plástico sólido.



Metal - se abolla y oxida



Madera - se astilla y pudre

Las cubiertas de acero y resina **DURAMOLD™** SOSTIENEN Y TRANSPORTAN HASTA

1135 kg

de peso

Carro plataforma para trabajo pesado

Ideal para mover cargas pesadas y de grandes dimensiones en gran variedad de ambientes como la venta al detalle o la construcción.

DURAMOLD

TAMAÑO DE PLATAFORMAS:

- 61 x 91.4 cm
- 61 x 121.9 cm
- 76.2 x 152.4 cm

RANGO DE CAPACIDAD (kg)
227-908

MANIOBRABILIDAD MEJORADA

La altura regulable de su mango mejora el control y la seguridad del operador.

PRÁCTICAMENTE LIBRE DE MANTENIMIENTO

Su acero pintado por pulverizado tiene una dura capa que supera en fuerza y resistencia a la pintura normal.



CARACTERÍSTICAS DE SEGURIDAD INCLUIDAS

Sus broches retenedores previenen la remoción no intencional del mango.

RETIENE OBJETOS PEQUEÑOS

Posee un canal perimetral en la cubierta que retiene objetos pequeños.

MANTIENE LA CARGA EN SU LUGAR

La superficie texturizada de la cubierta evita que la carga se deslice.

CONSTRUCCIÓN GRUESA

La exclusiva fórmula Duramold™ de resina y metal da el máximo soporte de carga.



MEJORAR LA RETENCIÓN DE LA CARGA

Tiene cuatro ranuras para atar moldeadas en su cuerpo.



FG440300



FG440000BLA

Mango de tres posiciones permite gran movilidad y fácil almacenamiento.

NO.	COLOR	DESCRIPCIÓN	DIMENSIONES U.S.	CAPACIDAD U.S.	PESO POR CAJA U.S.	DIMENSIONES MÉTRICO	CAPACIDAD MÉTRICO	PESO POR CAJA KG	TIPO DE RUEDAS	EMPAQUE
FG440300	Negro	Plataforma para trabajo pesado	36.0" l x 24.0" w	1,000.0 lb	50.0 lb	91.4 cm x 61.0 cm	453.6 kg	22.7 kg	6.0" TPR	1
FG440600	Negro	Plataforma para trabajo pesado	36.0" l x 24.0" w	2,000.0 lb	50.0 lb	91.4 cm x 61.0 cm	453.6 kg	22.7 kg	6.0" Poliolefina	1
FG443600	Negro	Plataforma para trabajo pesado	48.0" l x 24.0" w	2,000.0 lb	70.0 lb	121.9 cm x 61.0 cm	453.6 kg	31.8 kg	8.0" TPR	1
FG443610	Negro	Plataforma para trabajo pesado	48.0" l x 24.0" w	1,200.0 lb	75.0 lb	121.9 cm x 61.0 cm	544.3 kg	34.0 kg	8.0" Neumáticas	1
FG444100	Negro	Plataforma para trabajo pesado	48.0" l x 24.0" w	2,500.0 lb	69.0 lb	121.9 cm x 61.0 cm	1,134.0 kg	31.3 kg	8.0" Poliolefina	1
FG446600	Negro	Plataforma para trabajo pesado	60.0" l x 30.0" w	2,000.0 lb	87.9 lb	152.4 cm x 76.2 cm	907.2 kg	39.9 kg	8.0" TPR	1
FG447100	Negro	Plataforma para trabajo pesado	60.0" l x 30.0" w	2,500.0 lb	84.0 lb	152.4 cm x 76.2 cm	1,134.0 kg	38.1 kg	8.0" Poliolefina	1
FG440000	Negro	Carro Triple® utilitario con mango recto y ruedas de 7.6 cm	32.5" l x 20.5" w	250.0 lb	20.6 lb	82.6 cm x 52.1 cm	113.4 kg	9.3 kg	1.0	1
FG440100	Negro	Carro Triple® estándar con mango ergonómico y ruedas de 12.7 cm x 2.22 cm de ancho	32.5" l x 20.5" w	500.0 lb	25.4 lb	82.6 cm x 52.1 cm	226.8 kg	11.5 kg	1.0	1

Básculas digitales para recibo

Un buen inventario comienza en la puerta de recibo.

BÁSCULA DIGITAL PARA RECIBO 4010/4040

- Báscula calibre 18 diseñada para manipular paquetes y contenedores pesados
- La pantalla remota LCD se monta en la pared ahorrando espacio en el mostrador brindando lectura a nivel (alcance del cable de 2.74 m) para una medición segura
- La función de tara elimina el peso del contenedor
- La plataforma es delgada, antideslizante y permite un fácil pesaje



FG401088 / FG404088

NO.	DESCRIPCIÓN	INCREMENTOS	CAPACIDAD U.S.	PESO POR CAJA	CAPACIDAD MÉTRICO	PESO POR CAJA KG	EMPAQUE
FG401088	Báscula digital para recibo	0.2 lb, 0.1 kg	150.0 lb	22.0 lb	68.0 kg	10.0 kg	2
FG404088	Báscula digital para recibo	0.5 lb, 0.2 kg	400.0 lb	22.0 lb	180.0 kg	10.0 kg	2

Carro para hojas y paneles

Transporte hojas grandes y voluminosas y cargas difíciles de manejar como puertas, madera, tablaroca, mesas y mamparas.

MUEVA CARGAS DIFÍCILES DE MANIOBRAR

Tres marcos removibles pintados por pulverizado dan soporte a las cargas voluminosas. Los marcos pueden quitarse según lo requiera la carga.

MANTIENE LAS HOJAS EN SU LUGAR DE FORMA SEGURA

Su marco inclinado y su riel lateral mantienen la carga firmemente en su lugar durante el movimiento.

MANTIENE LAS CARGAS EN SU LUGAR

La superficie texturizada de la cubierta evita que la carga se deslice.

CARACTERÍSTICAS DE SEGURIDAD INCLUIDAS

Sus broches retenedores previenen la remoción no intencional del mango. Tiene cuatro ranuras para atar, dos en cada lado, para retener la carga.

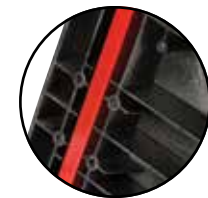

CONSTRUCCIÓN GRUESA

La exclusiva fórmula Duramold™ de resina y metal da el máximo soporte de carga.

NO.	COLOR	DESCRIPCIÓN	DIMENSIONES U.S.	CAPACIDAD U.S.	PESO POR CAJA U.S.	DIMENSIONES MÉTRICO	CAPACIDAD MÉTRICO	PESO POR CAJA KG	TIPO DE RUEDAS	EMPAQUE
FG446800	Negro	Carro para hojas y paneles	47.9" l x 24.3" w x 39.9" h	2,000.0 lb	98.0 lb	121.7 cm x 61.6 cm x 101.3 cm	907.2 kg	44.5 kg	8.0" / 20.3 cm - Poliolefina	1

Carro Plataforma con paneles laterales

Ideal para transportar empaques y materiales pequeños.



PERSONALIZABLE
Quite uno, dos, tres o los cuatro paneles para acomodar cualquier carga.



MAYOR COMODIDAD PARA EL USUARIO
Los cortes en los paneles laterales permiten un fácil acceso a la carga.

CARACTERÍSTICAS DE SEGURIDAD INCLUIDAS
Sus broches retenedores previenen la remoción no intencional del mango.

CONSTRUCCIÓN GRUESA
La exclusiva fórmula Duramold™ de resina y metal da el máximo soporte de carga.

PÁNELES DE REJILLA DE 7.6 X 7.6 CM

Sus paneles de alambre de uso rudo mantienen pequeños paquetes y objetos en su lugar.

RETENCIÓN DE CARGA MEJORADA

Las ranuras para atar mejoran la seguridad de la carga. La superficie texturizada de la cubierta reduce la posibilidad de que la carga se deslice.

NO.	COLOR	DESCRIPCIÓN	DIMENSIONES U.S.	CAPACIDAD U.S.	PESO POR CAJA U.S.	DIMENSIONES MÉTRICO	CAPACIDAD MÉTRICO	PESO POR CAJA KG	TIPO DE RUEDAS	EMPAQUE
FG448600	Negro	Carro con paneles laterales	56.0" l x 24.3" w x 41.3" h	2,000.0 lb	105.0 lb	142.2 cm x 61.6 cm x 104.8 cm	907.2 kg	47.6 kg	8.0" TPR	1

MANEJO DE DESECHOS Y RECICLAJE

CONTENEDORES DECORATIVOS

LIMPIEZA

MANEJO DE MATERIALES

SOLUCIONES PARA EL BAÑO

SERVICIO DE ALIMENTOS

ACCESORIOS E ÍNDICE

RUEDAS PARA CADA NECESIDAD

Las ruedas Rubbermaid, las mejores en su clase para trabajo pesado, han sido especialmente escogidas para cada producto de acuerdo a las exigencias de cada ambiente de trabajo.



HULE TERMOPLÁSTICO (TPR)

Las ruedas de hule termoplástico absorben impactos y protegen la superficie a la vez que son silenciosas. Resisten el agua y químicos.



POLIOLEFINA

Las ruedas de poliolefina de rodamiento duro giran más fácilmente que las de rodamiento suave. Nuestras ruedas no dejan marcas, son resistentes a impactos y químicos, no se deforman si el carro queda estático y no se pican con rebabas de metal, clavos o rebabas.



NEUMÁTICAS

Las ruedas neumaticas permiten un movimiento acolchonado y a la vez silencioso de sus cargas frágiles por lo que son ideales para superficies gruesas y accidentadas, en interiores y exteriores.

GUÍA DE DESEMPEÑO DE RUEDAS

	MATERIAL DEL RODAMIENTO DE LA RUEDA	HULE TERMOPLÁSTICO	POLIOLEFINA	NEUMÁTICAS
SUPERFICIE DEL PISO	ASFALTO	Excelente	Razonable	Excelente
	LADRILLO	Excelente	Razonable	Excelente
	ALFOMBRA	Excelente	Bueno	Excelente
	CONCRETO	Excelente	Bueno	Excelente
	LINOLEO / AZULEJOS	Excelente	Razonable	Excelente
	ACERO RUGOSO	Bueno	Razonable	Excelente
	ACERO LISO	Bueno	Bueno	Excelente
	TERRAZO	Excelente	Razonable	Excelente
	MADERA	Excelente	Bueno	Excelente
CONDICIONES DE OPERACIÓN	QUÍMICOS SUAVES	Razonable	Bueno	Bueno
	QUÍMICOS AGRESIVOS	Razonable	Razonable	Bueno
	RECORTE DE METAL - PEQUEÑO	Excelente	Bueno	Bueno
	RECORTE DE METAL - GRANDE	Excelente	Razonable	Bueno
	GRASAS ANIMALES	Bueno	Bueno	Bueno
	ACEITE Y GRASA	Razonable	Bueno	Razonable
AGUA Y VAPOR	Bueno	Excelente	Bueno	
OTROS FACTORES	PROTECCIÓN DEL PISO	Excelente	Bueno	Excelente
	OPERACIÓN SILENCIOSA	Excelente	Razonable	Excelente
	ACOLCHADO	Excelente	N/A	Excelente
	RESISTENCIA A LOS IMPACTOS	Excelente	Bueno	Excelente
	FACILIDAD DE RODAMIENTO	Razonable	Excelente	Razonable
	RESISTENCIA A LA ABRASIÓN (NO SE ASTILLA)	Razonable	Bueno	Razonable
NO SE DEFORMA (EN CARGAS ESTÁTICAS)	Razonable	Excelente	N/D	

Accesorios para carros



FG335388

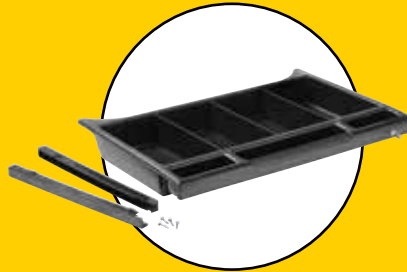

FG619900



FG459300



FG335488



FG459200

FG335388 Recipiente para desperdicios de 30L
 Peso por caja: 4,1 kg Caja: 2 Color: NEGRO

FG335488 Recipiente para desperdicios de 15,5L
 Peso por caja: 2,4 kg Caja: 2 Color: NEGRO

FG459200 Kit de ruedas neumáticas de 15,5L
 Peso por Caja: 11,6 kg Caja: 1 Color: NEGRO

FG459300 Cajón
 Peso por caja: 6,1 kg Caja: 1 Color: ROJO

FG619900 Cajón con cerradura
 Peso por caja: 2 kg Caja: 1 Color: MARRÓN, NEGRO

Carro No.

FG342100 Carro de servicio con ruedas giratorias de 7.6 cm y paneles laterales	✓	✓			
FG342488 Carro de servicio con ruedas giratorias de 10.2 cm	✓	✓			✓
FG345700 Carro de servicio con puertas cerradura, cajón y ruedas giratorias de 10.2 cm	✓	✓			✓
FG409100 Carro de servicio totalmente abierto	✓	✓			✓
FG409300 Carro de servicio con 3 paneles laterales	✓	✓			✓
FG409400 Carros para instrumentos con puertas con cerradura y cajones deslizables	✓	✓			✓
FG409500 Carro para equipo	✓	✓			✓
FG409600 Carro con 4 estantes, abierto	✓	✓			
FG450088 Carro de servicio con mango ergonómico	✓	✓	✓		
FG451388 TradeMaster® carro con 4 cajones	✓	✓	✓		
FG452010 Carro de servicio 2 repisas con mango ergonómico y ruedas neumáticas (Mediano)	✓	✓	✓	✓	
FG452088 Carro de servicio con mango ergonómico	✓	✓	✓		
FG453388 TradeMaster® carro con 4 cajones y gabinete, pequeño	✓	✓	✓		
FG454600 Carro de servicio 2 repisas con mango ergonómico (Grande)	✓	✓	✓	✓	
FG454610 Carro de servicio 2 repisas con mango ergonómico y ruedas neumáticas (Grande)	✓	✓	✓	✓	
FG9T6600 Carro de servicio 2 repisas con ruedas de 10.2 cm			✓		
FG9T6700 Carro de servicio 2 repisas con ruedas de 10.2 cm			✓		
FG9T6800 Carro de Servicio Executive	✓	✓			



¿Por qué Espuma Estructural?

FUERZA

Fuerza superior sin necesidad de un marco de metal.

DURABILIDAD

Estructura de una sola pieza que no tiene fugas, no se oxida, astilla, abolla o descascara, aún ante el trabajo más rudo.

EFICIENCIA

Más ligero significa más fácil de operar. Su construcción de espuma estructural minimiza el mantenimiento.



Tinas

Construcción de espuma estructural resistente para desempeño superior y durabilidad en todo tipo de clima.

- Cuatro tamaños para satisfacer todas sus necesidades de riego desde 189 hasta 1,135 litros
- Construcción de una sola pieza para excelente durabilidad
- Tapón grande de 3.8 cm para fácil vaciar y limpiar
- Válvula plástica antisifón proporciona un constante nivel de agua

PAREDES ESCALONADAS
Resistentes, con seguridad reforzada

DISEÑO EN UNA SOLA PIEZA
Previene las grietas y fugas

BORDES REFORZADOS
Proporciona fuerza y durabilidad



FG424288



FG424700



FG424300

FLOTADOR OPCIONAL

KIT DE TAPÓN DE DRENADO



FG424806 le queda a todas las tinas Rubbermaid®.



FG505012 le queda a todas las tinas Rubbermaid®.

NO.	COLOR	DESCRIPCIÓN	DIMENSIONES U.S.	CAPACIDAD U.S.	PESO POR CAJA U.S.	DIMENSIONES MÉTRICO	CAPACIDAD MÉTRICO	PESO POR CAJA KG	EMPAQUE
FG424300	Negro	Tina de 189.2 L	52.0" l x 31.0" w x 12.0" h	50.0 gal	23.5 lb	132.1 cm x 78.7 cm x 30.5 cm	189.2 L	10.7 kg	1
FG424288	Negro	Tina de 378.5 L	53.0" l x 31.0" w x 25.0" h	100.0 gal	32.4 lb	134.6 cm x 78.7 cm x 63.5 cm	378.5 L	14.7 kg	1
FG424500	Negro	Tina de 567.8 L	58.0" l x 39.0" w x 25.0" h	150.0 gal	53.0 lb	147.3 cm x 99.1 cm x 63.5 cm	567.8 L	24.0 kg	1
FG424700	Negro	Tina de 1135 L	63.3" l x 69.0" w x 25.0" h	300.0 gal	83.0 lb	160.7 cm x 175.3 cm x 63.5 cm	1135.5 L	37.6 kg	1
FG424806	Negro	Válvula de flotador para tina	9.0" l x 5.0" w x 6.3" h	N/A	12.0 lb	22.9 cm x 12.7 cm x 15.9 cm	N/A	5.4 kg	6
FG505012		Kit de drenado para tina	N/A	N/A	2.5 lb	N/A	N/A	1.1 kg	12



Carros Big Wheel®

Diseñados para trabajos pesados y uso duradero.

- Interior liso y continuo de una sola pieza de plástico facilita descargar y limpiar
- Ruedas neumáticas grandes facilitan la maniobrabilidad (FG564200)
- Ruedas semineumáticas grandes de 51 cm maniobran fácilmente por superficies ásperas (FG565461)
- FG565461 tiene una capacidad de carga de 91 kg y hasta 99 litros capacidad de carga nivelada ó 110 litros de carga apilada.
- FG564200 tiene una capacidad de carga de 136 kg y hasta 212 litros capacidad de carga nivelada ó 250 litros de carga apilada



FG564200BLA

NO.	COLOR	DESCRIPCION	DIMENSIONES U.S.	CARGA U.S.	TAMAÑO U.S.	PESO POR CAJA U.S.	DIMENSIONES MÉTRICO	CARGA KG	TAMAÑO MÉTRICO	PESO POR CAJA KG	EMPAQUE
FG564200	Negro	Carro Big Wheel® de 210 L	58.0" l x 32.8" w x 28.3" h	300.0 lb	8.75 cu ft	45.2 lb	147.3 cm x 83.2 cm x 71.8 cm	136.0 kg	0.2 m ³	20.5 kg	1
FG565461	Negro	Carro Big Wheel® de 90 L (No Ensamblado)	47.0" l x 27.5" w x 24.8" h	200.0 lb	4.0 cu ft	38.2 lb	119.4 cm x 69.9 cm x 62.9 cm	90.7 kg	0.1 m ³	17.3 kg	1
M1564200		Rueda para FG564200, FG564261	N/A	N/A	N/A	N/A	N/A	N/A	N/A	N/A	1
50565400		Eje para FG565461	N/A	N/A	N/A	N/A	N/A	N/A	N/A	N/A	1
52564200		Eje para FG564200, FG564261	N/A	N/A	N/A	4.9 lb	N/A	N/A	N/A	N/A	1

Carros utilitarios para jardín

Diseñados para transportar cargas con mayor facilidad y rapidez.

- Fácil de levantar y descargar; el mango trae compartimentos moldeados para guardar herramientas y sostener vasos
- Interior liso fácil de limpiar
- FG370712 capacidad máxima de 90 litros de carga nivelada ó 127 litros de carga total
- FG370612 capacidad máxima de 127 litros de carga nivelada ó 160 litros de carga total
- Ruedas plásticas que no se deforman
- 4 puntos de soporte correas elásticas moldeados



NO.	COLOR	DESCRIPCION	DIMENSIONES U.S.	CARGA U.S.	TAMAÑO U.S.	PESO POR CAJA U.S.	DIMENSIONES MÉTRICO	CARGA KG	TAMAÑO MÉTRICO	PESO POR CAJA KG	EMPAQUE
FG370612	Verde	Carreta para jardín Roughneck de 130 L	48.0" l x 23.5" w x 28.0" h	200.0 lb	5.75 cu ft	235.9 lb	121.9 cm x 59.7 cm x 71.1 cm	90.7 kg	0.1 m ³	107.0 kg	12

Cajas BRUTE®

Lo último en contenedores para guardar y transportar.

- Bases con canales reforzadas permite agarrar los productos
- Las manijas de agarre económicas disminuyen la probabilidad de lesión en la columna y daño en los dedos
- Tapa de cierre firme, mantiene los contenidos seguros



FG9S3000 / FG9S3100



2166020



NO.	COLOR	DESCRIPCIÓN	DIMENSIONES U.S.	CAPACIDAD U.S.	PESO POR CAJA U.S.	DIMENSIONES MÉTRICO	CAPACIDAD MÉTRICO	PESO POR CAJA KG	EMPAQUE
FG9S3000	Blanco, Gris	Caja BRUTE® con tapa	27.9" l x 16.5" w x 10.7" h	14.0 gal	46.0 lb	70.8 cm x 41.9 cm x 27.2 cm	53.0 L	20.9 kg	6
FG9S3100	Blanco, Gris	Caja BRUTE® con tapa	27.9" l x 17.4" w x 15.1" h	20.0 gal	53.0 lb	70.8 cm x 44.1 cm x 38.4 cm	75.7 L	24.0 kg	6
2166020	Verde Osc	Caja BRUTE® con tapa	27.9" l x 17.4" w x 15.1" h	20.0 gal	53.0 lb	70.8 cm x 44.1 cm x 38.4 cm	75.7 L	24.0 kg	6

Cajas apilables y anidables Palletote®

Para ahorrar en almacenamiento y transporte.

- Se acomoda en estibas de 102 cm y 121.3 cm sin salirse
- Se guardan una dentro de la otra para un eficiente almacenamiento y transporte; apilables con o sin tapa
- Fabricación total en plástico, no se oxidan, abollan, astillan o pelan
- Esquinas redondeadas y superficies lisas son fáciles de limpiar
- Listadas en el grupo de equipos con el UDSA 3A (lácteos) estándar sanitarios y carnes y aves
- Resistentes a deslizamientos por sus bases extendidas
- Los materiales cumplen con la norma FDA para contacto con alimentos y certificado con NSF Std. # 2.



FG173100



Vea Carros Plataforma para FG440300 / FG173100



NO.	COLOR	DESCRIPCIÓN	DIMENSIONES U.S.	CAPACIDAD U.S.	PESO POR CAJA U.S.	DIMENSIONES MÉTRICO	CAPACIDAD MÉTRICO	PESO POR CAJA KG	EMPAQUE
FG172100	Gris	Caja Palletote®	19.5" l x 15.5" w x 10.0" h	1.3 cu ft	42.6 lb	49.5 cm x 39.4 cm x 25.4 cm	0.04 m³	19.3 kg	10
FG172200	Gris	Caja Palletote®	19.5" l x 15.5" w x 13.0" h	1.6 cu ft	57.9 lb	49.5 cm x 39.4 cm x 33.0 cm	0.05 m³	26.3 kg	10
FG173100	Gris	Caja Palletote®	23.5" l x 19.5" w x 10.0" h	2.0 cu ft	60.6 lb	59.7 cm x 49.5 cm x 25.4 cm	0.06 m³	27.5 kg	10

Tapas

NO.	COLOR	DESCRIPCIÓN	DIMENSIONES U.S.	CAPACIDAD U.S.	PESO POR CAJA U.S.	DIMENSIONES MÉTRICO	CAPACIDAD MÉTRICO	PESO POR CAJA KG	EMPAQUE
FG172000	Gris	Tapa para Palletote® para FG172100, FG172200	19.6" l x 15.6" w x 1.0" h	N/A	16.1 lb	49.9 cm x 39.7 cm x 2.5 cm	N/A	7.3 kg	10
FG173000	Gris	Tapa para Palletote® para FG173100	23.8" l x 19.8" w x 1.0" h	N/A	22.1 lb	60.3 cm x 50.2 cm x 2.5 cm	N/A	10.0 kg	10

MANEJO DE DESECHOS Y RECICLAJE

CONTENEDORES DECORATIVOS

LIMPIEZA

MANEJO DE MATERIALES

SOLUCIONES PARA EL BAÑO

SERVICIO DE ALIMENTOS

ACCESORIOS E ÍNDICE





SOLUCIONES PARA EL BAÑO



FG750824/1980826/2143544

SOLUCIONES PARA EL BAÑO



1938171/1903281

CUIDADO DE LA PIEL

Libre de toque para mostrador

OneShot® Dispensadores para espuma.....	173
OneShot® Repuestos de espuma.....	173
OneShot® Dispensadores para líquido.....	174
OneShot® Repuestos para loción en crema....	174

Libre de toque montado en pared

Dispensador AutoFoam con Tecnología LumeCel™.....	175
Dispensadores AutoFoam.....	176
Repuestos para AutoFoam.....	176

Manual montado en pared

FLex™ Dispensadores.....	177
FLex™ Repuestos en loción y espuma.....	178
Dispensadores y repuestos manual.....	179

Estaciones para desinfección

Estación AutoFoam para mostrador.....	180
Estación AutoFoam para poste.....	180
Estación Premium AutoFoam de piso.....	181
Estación estándar AutoFoam de piso.....	181

CUIDADO DEL AIRE

Activo (Aerosol)

Dispensadores y Repuestos Microburst® 3000 con Tecnología LumeCel™.....	184
Microburst® 3000 Dispensadores y Repuestos.....	185
Microburst® 9000 Dispensadores y Repuestos.....	186
Aerosol Estándar Dispensadores y Repuestos.....	188

Pasivo (No-Aerosol)

Dispensadores y Repuestos TCell™.....	189
---------------------------------------	-----

GRIFERÍA

AutoFaucet®.....	190
AutoFlush®.....	194

CUIDADO DE SUPERFICIES

AutoClean®.....	196
Clean Seat.....	197

ACCESORIOS

Estaciones para cambio de pañales.....	198
Recipiente para toallas sanitarias.....	199
Tapetes para regadera y tina Safti-Grip®.....	199



CUIDADO DE LA PIEL

Los Sistemas para el Cuidado de la Piel de Rubbermaid brindan a los clientes un programa de soluciones innovadoras que ofrece salud personal, económica y ambiental superiores.



Salud Personal

- Experiencia agradable que fomenta el lavado de manos
- Manos limpias protegen tu salud
- Mejor salud significa menor ausentismo



Salud Económica

- Sistema de productos eficientes baja los costos operativos
- Sistemas de confianza y de salud los empleados mejoran su productividad
- Productos de alta calidad que mejoran la retención del inquilino



Salud Ambiental

- Jabones seguros y certificados por Green Seal™ para el ambiente
- Innovación Touch-free ayuda obtener créditos LEED
- Empaque reducido para un impacto menor sobre el ambiente.



1938171

Sistema de Jabón OneShot® Touch-Free

El sistema OneShot® conjunta el estándar de calidad y confiabilidad en el sistema de dispensador de jabón sin tocar. Usando la tecnología patentada Smart Sensor™, One Shot® detecta las manos y entrega automáticamente la cantidad perfecta de jabón - ien cada ocasión!

- El sistema Touch-free (sin tocar) evita la contaminación cruzada y ayuda a reducir la propagación de gérmenes.
- Dosis confiable y controlada de jabón elimina el uso excesivo y el desperdicio
- Luces indicadoras de recarga y duración de la batería
- Batería líderes en la industria con una vida de hasta 3 años o 120,000 usos del líquido OneShot® y hasta 2 años o 90,000 usos de la espuma OneShot®
- Sin obstrucciones, goteos, o chorreos
- El sistema de despacho cerrado ofrece confiabilidad de clase mundial
- Opciones programables para repuestos de 800 ml y 1600 ml.
- Ayuda a obtener créditos LEED
- Dosis óptima de 0.8 ml.



Ver video

NO.	DESCRIPCIÓN	PESO POR CAJA U.S.	VOLUMEN U.S.	PESO POR CAJA KG	VOLUMEN MÉTRICO	EMPAQUE
1938171	OneShot® Dispensador de espuma Delgado - Cromo pulido	10.0 lb	1.2 ft³	4.5 kg	0.03 m³	4
FG4870465	OneShot® Dispensador de espuma Delgado de metal - Cromo pulido	12.0 lb	1.5 ft³	5.4 kg	0.04 m³	4
490071	OneShot® Adaptador A/C	1.2 lb	0.2 ft³	0.5 kg	0.01 m³	1
490099	OneShot® Adaptador 6V (bayoneta)	0.3 lb	1.0 ft³	0.1 kg	0.03 m³	1
490100	OneShot® Adaptador de cable (bayoneta)	0.1 lb	1.5 ft³	0.1 kg	0.04 m³	1

Repuestos Enriched Foam (para uso con despachadores de espuma One Shot®)

Más manos lavadas por repuesto, ayuda a reducir costos de jabón (hasta 2,000 manos lavadas por repuesto)

- Fórmulas de alta calidad enriquecidas con humectantes.
- Repuestos sin caja que representa un 80% menos desperdicio de empaque contra la tradicional bolsa en caja.
- El jabón Free 'N Clean está especialmente formulado para el lavado frecuente de manos y aprobado por la NSF E1**.
- Los repuestos sellados eliminan contaminación potencial del producto
- Certificado Green Seal™*, biodegradable y fórmulas con pH balanceado



● NSF y ● Green Seal aplica para repuestos específicos, ver abajo.



FG750386

FG750389

NO.	DESCRIPCIÓN	TAMAÑO	PESO POR CAJA U.S.	VOLUMEN U.S.	PESO POR CAJA KG	VOLUMEN MÉTRICO	EMPAQUE
● FG750517	Jabón para manos humectante en espuma	800 mL	9.5 lb	0.4 ft³	4.3 kg	0.1 m³	4
● FG750386	Jabón para manos humectante en espuma	1600 mL	18.5 lb	0.6 ft³	8.4 kg	0.02 m³	4
● FG750389	Jabón para manos en espuma libre de colorantes y fragancias - E1†	800 mL	9.5 lb	0.4 ft³	4.3 kg	0.1 m³	4
● FG750390	Jabón para manos en espuma libre de colorantes y fragancias - E1†	1600 mL	18.5 lb	0.6 ft³	8.4 kg	0.02 m³	4

Usar únicamente con dispensadores OneShot®.

†Aprobado por NSF - E1 es un compuesto para lavado de manos aceptable en establecimientos que operan bajo la inspección de los programas Federales de carne, pollo y huevo.

*Este producto cumple con los estándares GS-41A de Green Seal™ basado en el rendimiento efectivo y los límites de protección de los COV (Compuestos Orgánicos Volátiles) y la toxicidad humana y ambiental. GreenSeal.org.





ADA COMPLIANT



FG401310



FG402241



FG402243

OneShot® Dispensadores de líquidos

NO.	DESCRIPCIÓN	PESO POR CAJA U.S.	VOLUMEN U.S.	PESO POR CAJA KG	VOLUMEN MÉTRICO	EMPAQUE
FG401310	Dispensador de Jabón líquido One Shot® — Cromo Pulido/Negro	8.0 lb	1.2 ft ³	3.6 kg	0.03 m ³	4
FG402241	Dispensador de Jabón líquido One Shot® — Cromo Pulido	12.0 lb	1.2 ft ³	5.4 kg	0.03 m ³	4
FG402243	Dispensador de Jabón líquido One Shot® Metal — Cromo Pulido	12.0 lb	1.2 ft ³	5.4 kg	0.03 m ³	4
490071	OneShot® Adaptador A/C	1.2 lb	0.2 ft ³	0.5 kg	0.01 m ³	1
490099	OneShot® Adaptador 6V (bayoneta)	0.3 lb	1.0 ft ³	0.1 kg	0.03 m ³	1
490100	OneShot® Adaptador de cable (bayoneta)	0.1 lb	1.5 ft ³	0.1 kg	0.04 m ³	1

**Repuestos Enriched Lotion
(para uso con dispensadores OneShot®)**

- Más manos lavadas por repuesto, ayuda a reducir costos del jabón (hasta 2000 manos lavadas por repuesto)
- Fórmulas de alta calidad enriquecidas con humectantes
- Repuestos sellados que eliminan contaminaciones potenciales
- Amplia variedad de selección de fórmulas incluyendo libres de color y hipoalérgicas y antibacterial
- Certificado Green Seal™* en el jabón con crema humectante



FG4013131 /
FG4015431



FG402363 /
FG402364



FG4013111 /
FG4015411



2018581 /
2018582



● Green Seal aplica para repuestos específicos, ver abajo.

NO.	DESCRIPCIÓN	TAMAÑO	PESO POR CAJA U.S.	VOLUMEN U.S.	PESO POR CAJA KG	VOLUMEN MÉTRICO	EMPAQUE
● FG4013131	Jabón líquido Certificado Green Seal	800 mL	9.0 lb	0.3 ft ³	4.1 kg	0.01 m ³	4
● FG4015431	Jabón líquido Certificado Green Seal	1600 mL	18.0 lb	0.5 ft ³	8.2 kg	0.01 m ³	4
FG402363	Jabón líquido libre de colorantes y fragancia	800 mL	9.0 lb	0.3 ft ³	4.1 kg	0.01 m ³	4
FG402364	Jabón líquido libre de colorantes y fragancia	1600 mL	18.0 lb	0.5 ft ³	8.2 kg	0.01 m ³	4
FG4013111	Jabón líquido humectante	800 mL	9.0 lb	0.3 ft ³	4.1 kg	0.01 m ³	4
FG4015411	Jabón líquido humectante	1600 mL	18.0 lb	0.5 ft ³	8.2 kg	0.01 m ³	4
2018581	Jabón líquido antibacterial	1600 mL	16.3 lb	0.6 ft ³	7.4 kg	0.02 m ³	4
2018582	Jabón líquido antibacterial	800 mL	8.5 lb	0.3 ft ³	3.9 kg	0.01 m ³	4

*Este producto cumple con el estándar GS-41A de Green Seal™ basado en el rendimiento efectivo y los límites de protección de los COV y la toxicidad humana y ambiental. GreenSeal.org.

AutoFoam con Tecnología LumeCel™

El Sistema AutoFoam LumeCel™ proporciona jabón en espuma de la más alta calidad en un atractivo dispensador sin contacto que funciona con el sistema de energía recargable LumeCel™.

- Al igual que un panel solar que captura la energía del sol, LumeCel™ captura la energía de cualquier fuente de luz interior o natural
- No requiere baterías alcalinas
- La liberación sin contacto ayuda a reducir la contaminación cruzada en las manos
- Dispensador contemporáneo de "aspecto limpio" disponible en una variedad de combinaciones de colores
- Indicadores de nivel de recarga y duración de la batería
- Compatible con ADA
- Contribuye a obtener créditos LEED



● NSF y ● Green Seal aplica para repuestos específicos, ver abajo.



Ver video



1980827



1980828



INTELIGENTE

LumeCel™ almacena energía de la luz, proporcionando su propia fuente de energía interna.



SUSTENTABLE

LumeCel™ ayuda a reducir el uso de baterías y su disposición en tiraderos.



EFICIENTE

Ahorre tiempo y dinero con la energía recargable de LumeCel™, que no requiere pilas alcalinas.



ADA COMPLIANT

Dispensadores AutoFoam

NO.	DESCRIPCIÓN	DIMENSIONES U.S.	PESO POR CAJA U.S.	DIMENSIONES MÉTRICO	PESO POR CAJA KG	EMPAQUE
1980826	Dispensador AutoFoam con LumeCel™ - Negro/Cromo	5.5" l x 5.5" w x 11.2" h	33.6 lb	14.0 cm x 14.0 cm x 28.5 cm	15.2 kg	10
1980827	Dispensador AutoFoam con LumeCel™ - Negro/Gris Perla	5.5" l x 5.5" w x 11.2" h	33.6 lb	14.0 cm x 14.0 cm x 28.5 cm	15.2 kg	10
1980828	Dispensador AutoFoam con LumeCel™ - Blanco/Gris Perla	5.5" l x 5.5" w x 11.2" h	33.6 lb	14.0 cm x 14.0 cm x 28.5 cm	15.2 kg	10
1980829	Dispensador AutoFoam con LumeCel™ - Negro/Negro Perla	5.5" l x 5.5" w x 11.2" h	33.6 lb	14.0 cm x 14.0 cm x 28.5 cm	15.2 kg	10



Ver video

Repuestos de jabón para manos AutoFoam

NO.	DESCRIPCIÓN	TAMAÑO	PESO POR CAJA U.S.	VOLUMEN U.S.	PESO POR CAJA KG	VOLUMEN MÉTRICO	EMPAQUE
● FG750112	Jabón para manos humectante en espuma	1100 mL	10.9 lb	0.031 ft³	4.9 kg	0.01 m³	4
● 2018595	Jabón para manos antibacterial en espuma - E2	1100 mL	10.4 lb	0.031 ft³	4.7 kg	0.01 m³	4

*Este producto cumple con el estándar GS-41A de Green Seal™ basado en el rendimiento efectivo y los límites de protección de los COV y la toxicidad humana y ambiental. GreenSeal.org.

Repuestos de sanitizante de manos AutoFoam

NO.	DESCRIPCIÓN	TAMAÑO	PESO POR CAJA U.S.	VOLUMEN U.S.	PESO POR CAJA KG	VOLUMEN MÉTRICO	EMPAQUE
● 2080802	Sanitizante de manos en espuma con alcohol - E3	1000 mL	10.8 lb	0.031 ft³	4.9 kg	0.01 m³	4
● 2147031	Sanitizante de manos en espuma sin alcohol - E3	1100 mL	10.7 lb	0.031 ft³	4.9 kg	0.01 m³	4



Dispensadores AutoFoam

El jabón en espuma de la más alta calidad en un atractivo dispensador sin contacto que genera ahorros superiores en costos.

- La liberación sin contacto elimina la contaminación cruzada para ayudar a reducir la propagación de gérmenes
- Duración de la batería líder en la industria de hasta 3 años o 120,000 lavadas
- Dispensador contemporáneo de "aspecto limpio" disponible en variedad de combinaciones para realzar la imagen de cualquier decoración de baño
- Indicadores de nivel de recarga y duración de la batería
- La recarga sin caja significa un 80 % menos de desperdicio de empaque en comparación con el galón a granel
- Dosis exacta de 0.4 ml



Ver video



FG750411



FG750127



FG750139



FG750140

NO.	DESCRIPCIÓN	TAMAÑO	PESO POR CAJA U.S.	VOLUMEN U.S.	DIMENSIONES MÉTRICO	PESO POR CAJA KG	VOLUMEN MÉTRICO	EMPAQUE
FG750127	Dispensador AutoFoam — Negro/ Negro Perlado	5.3" l x 5.2" w x 10.9" h	24.8 lb	25.3 ft ³	13.3 cm x 13.2 cm x 27.6 cm	11.2 kg	0.7 m ³	10
FG750139	Dispensador AutoFoam — Negro/ Gris Perlado	5.3" l x 5.2" w x 10.9" h	24.8 lb	25.3 ft ³	13.3 cm x 13.2 cm x 27.6 cm	11.2 kg	0.7 m ³	10
FG750140	Dispensador AutoFoam — Blanco/ Gris Perlado	5.3" l x 5.2" w x 10.9" h	24.8 lb	25.3 ft ³	13.3 cm x 13.2 cm x 27.6 cm	11.2 kg	0.7 m ³	10
FG750411	Dispensador AutoFoam — Negro/ Cromo	5.3" l x 5.2" w x 10.9" h	24.8 lb	25.3 ft ³	13.3 cm x 13.2 cm x 27.6 cm	11.2 kg	0.7 m ³	10
1892265	Bandeja de Goteo AutoFoam	4.3" l x 3.9" w x 5.7" h	10.1 lb	0.4 ft ³	10.9 cm x 9.9 cm x 14.5 cm	4.6 kg	0.01 m ³	6
400845	Llave para despachador TCell™ (50 piezas)							

Repuestos Enriched Foam (para uso con dispensadores AutoFoam)

Más lavadas por repuesto reduce costos de esfuerzo y de jabón

- El repuesto de alta capacidad brinda hasta 2,750 lavadas
- Repuestos sellados higiénicamente reducen la contaminación potencial
- Los repuestos sin caja se vacían por completo para reducir los residuos
- Jabón de manos en espuma hidratante, biodegradable y certificado por Green Seal™*
- Jabón en espuma antibacteriano con clasificación NSF E2
- Fórmula desinfectante de manos en espuma con alcohol con clasificación NSF E3



FG750112



2018595



2080802



• NSF y Green Seal aplica para repuestos específicos, ver abajo.

Repuestos de jabón para manos AutoFoam

NO.	DESCRIPCIÓN	TAMAÑO	PESO POR CAJA U.S.	VOLUMEN U.S.	PESO POR CAJA KG	VOLUMEN MÉTRICO	EMPAQUE
FG750112	Jabón para manos humectante en espuma	1100 mL	10.9 lb	0.3 ft ³	4.9 kg	0.01 m ³	4
2018595	Jabón para manos antibacteriano en espuma - E2	1100 mL	10.4 lb	0.3 ft ³	4.7 kg	0.01 m ³	4

*Este producto cumple con el estándar GS-41A de Green Seal™ basado en el rendimiento efectivo y los límites de protección de los COV y la toxicidad humana y ambiental. GreenSeal.org.

Repuestos de desinfectante para manos AutoFoam

NO.	DESCRIPCIÓN	TAMAÑO	PESO POR CAJA U.S.	VOLUMEN U.S.	PESO POR CAJA KG	VOLUMEN MÉTRICO	EMPAQUE
2080802	Sanitizante para manos en espuma con Alcohol - E3	1000 mL	10.8 lb	0.3 ft ³	4.9 kg	0.01 m ³	4
2147031	Sanitizante para manos en espuma sin Alcohol - E3	1100 mL	10.7 lb	0.3 ft ³	4.9 kg	0.01 m ³	4

Dispensadores Flex™

El diseño revolucionario de Flex™ le permite usar repuestos en espuma o líquidos en el mismo despachador.

- Mayor rendimiento de lavadas: hasta 3250 por repuesto
- Espuma rica, densa y fragancias distintivas
- Medidor de dosis preciso y ajustable para control efectivo de la dosificación
- El estilo superior de "aspecto limpio" mejora la estética del baño
- Fórmulas E2 y E3 registradas por NSF
- El sanitizante de manos con alcohol al 75% elimina el 99.99 % de los gérmenes: clasificación E3
- 2 tamaños para satisfacer su necesidad de capacidad, espacio o instalación
- Los repuestos sellados higiénicamente eliminan la contaminación potencial
- Los repuestos sin caja se vacían por completo para reducir los residuos
- Dosis exacta de 0.4, 0.65, y 1.0 ml



El único sistema con control de dosis ajustable EN el dispensador: elija entre 3 dosis: 0.4 ml, 0.65 ml ó 1.0 ml.



3486589



3486590



3486591



3486592

NO.	DESCRIPCIÓN	DIMENSIONES U.S.	PESO POR CAJA U.S.	VOLUMEN U.S.	DIMENSIONES MÉTRICO	PESO POR CAJA KG	VOLUMEN MÉTRICO	EMPAQUE
3486589	Dispensador Flex™ Blanco - 500 ml	3.9" d x 5.0" w x 8.7" h	9.5 lb	1.4 ft ³	10.0 cm x 12.7 cm x 22.0 cm	4.3 kg	0.04 m ³	10
3486590	Dispensador Flex™ Negro - 500 ml	3.9" d x 5.0" w x 8.7" h	9.5 lb	1.4 ft ³	10.0 cm x 12.7 cm x 22.0 cm	4.3 kg	0.04 m ³	10
3486591	Dispensador Flex™ Blanco - 1000 ml, 1300 ml	3.9" d x 5.8" w x 11.7" h	13.7 lb	1.9 ft ³	10.0 cm x 14.6 cm x 29.8 cm	6.2 kg	0.04 m ³	10
3486592	Dispensador Flex™ Negro - 1000 ml, 1300 ml	3.9" d x 5.8" w x 11.7" h	13.7 lb	1.9 ft ³	10.0 cm x 14.6 cm x 29.8 cm	6.2 kg	0.04 m ³	10

MANEJO DE DESECHOS Y RECICLAJE

CONTENEDORES DECORATIVOS

LIMPIEZA

MANEJO DE MATERIALES

SOLUCIONES PARA EL BAÑO

SERVICIO DE ALIMENTOS

ACCESORIOS E ÍNDICE



Repuestos en espuma FLeX™
(para usar en dispensadores FLeX™)



● NSF y ● Green Seal aplica para repuestos específicos, ver abajo.



3486561



3486571



3486577

Repuestos de Jabón para manos y Shampoo para cabello y cuerpo en espuma FLeX™

NO.	DESCRIPCIÓN	TAMAÑO	PESO POR CAJA U.S.	VOLUMEN U.S.	PESO POR CAJA KG	VOLUMEN MÉTRICO	EMPAQUE
● 3486561	Jabón humectante para manos en espuma	500 mL	6.6 lb	0.4 ft³	3.0 kg	0.01 m³	5
● 3486571	Jabón humectante para manos en espuma	1300 mL	9.8 lb	0.5 ft³	4.4 kg	0.01 m³	3
● 2018596	Jabón antibacterial para manos en espuma - E2	1300 mL	9.9 lb	0.4 ft³	4.5 kg	0.01 m³	3
● 3486575	Shampoo para cabello y cuerpo en espuma	1300 mL	9.7 lb	0.5 ft³	4.4 kg	0.01 m³	3

Repuesto de sanitizante para manos FLeX™

NO.	DESCRIPCIÓN	TAMAÑO	PESO POR CAJA U.S.	VOLUMEN U.S.	PESO POR CAJA KG	VOLUMEN MÉTRICO	EMPAQUE
● 3486577	Sanitizante para manos en espuma con Alcohol - E3	1000 mL	8.6 lb	0.5 ft³	3.9 kg	0.01 m³	3
● 2147000	Sanitizante para manos en espuma sin Alcohol - E3	1300 mL	9.7 lb	0.5 ft³	4.4 kg	0.01 m³	3

Repuestos para jabón líquido FLeX™
(para usarse con los dispensadores FLeX™)



● NSF y ● Green Seal aplica para repuestos específicos, ver abajo.



3486562



3486572

NO.	DESCRIPCIÓN	TAMAÑO	PESO POR CAJA U.S.	VOLUMEN U.S.	PESO POR CAJA KG	VOLUMEN MÉTRICO	EMPAQUE
3486562	Jabon líquido humectante para manos	500 mL	6.8 lb	0.4 ft³	3.1 kg	0.01 m³	5
3486572	Jabon líquido humectante para manos	1300 mL	9.8 lb	0.5 ft³	4.5 kg	0.01 m³	3

*Este producto cumple con el estándar GS-41A de Green Seal™ basado en el rendimiento efectivo y los límites de protección de los COV y la toxicidad humana y ambiental. GreenSeal.org.

Dispensadores y Repuestos manuales para espuma

El balance perfecto entre valor y calidad.

- El medidor controlado de la bomba proporciona la medida exacta de espuma de alta densidad para 2,000 lavados de manos
- Barra para empujar con Antibacterial
- Los repuestos higiénicamente sellados mantienen el jabón fresco y limpio
- Espuma altamente concentrada para limpiar las manos
- Dosis de 0.4 ml



• NSF aplica para repuestos específicos, ver abajo.



FG450017



FG450034



Dispensadores manuales para espuma

NO.	DESCRIPCIÓN	DIMENSIONES U.S.	PESO POR CAJA U.S.	VOLUMEN U.S.	DIMENSIONES MÉTRICO	PESO POR CAJA KG	VOLUMEN MÉTRICO	EMPAQUE
FG450017	Dispensador manual para espuma - Blanco	5.3" l x 4.8" w x 9.8" h	1.3 lb	2.0 ft ³	13.3 cm x 12.1 cm x 24.8 cm	0.6 kg	0.1 m ³	10
FG450034	Dispensador manual para espuma - Negro	5.3" l x 4.8" w x 9.8" h	1.0 lb	2.2 ft ³	13.3 cm x 12.1 cm x 24.8 cm	0.5 kg	0.1 m ³	10



FG450019



2018598



2080803

Repuestos de jabón en espuma - manual

NO.	DESCRIPCIÓN	TAMAÑO	PESO POR CAJA U.S.	VOLUMEN U.S.	PESO POR CAJA KG	VOLUMEN MÉTRICO	EMPAQUE
FG450019	Jabón humectante para manos en espuma	800 mL	12.8 lb	0.3 ft ³	5.8 kg	0.01 m ³	6
2018598	Jabón antibacterial para manos en espuma - E2	800 mL	12.4 lb	0.3 ft ³	5.8 kg	0.01 m ³	6

Repuestos de desinfectante para manos en espuma - manual

NO.	DESCRIPCIÓN	TAMAÑO	PESO POR CAJA U.S.	VOLUMEN U.S.	PESO POR CAJA KG	VOLUMEN MÉTRICO	EMPAQUE
2080803	Sanitizante para manos en espuma con Alcohol	1000 mL	10.8 lb	0.4 ft ³	4.9 kg	0.01 m ³	4
2147033	Sanitizante para manos en espuma sin Alcohol - E3	800 mL	12.8 lb	0.3 ft ³	5.8 kg	0.01 m ³	6

Estación AutoFoam para mostrador

Se puede mover fácilmente sobre superficies planas como mostradores de recepción en áreas de alto tráfico.

- Al ser móvil y liviano se puede mover fácilmente para limpiar las mesas; incluye una práctica asa
- Funciona con AutoFoam y AutoFoam LumeCel™
- La bandeja de goteo incorporada ayuda a eliminar la suciedad en las mesas al recolectar el exceso de desinfectante
- Las almohadillas antirayaduras ayudan a proteger las superficies planas de posibles daños



2143544 / 1980826



NO.	DESCRIPCIÓN	COLOR	DIMENSIONES U.S.	PESO POR CAJA U.S.	DIMENSIONES MÉTRICO	PESO POR CAJA KG	EMPAQUE
2143544	Estación AutoFoam para mostrador	Negro	24.1" l x 13.8" w x 9.0" h	38.0 lb	612.8 mm x 349.3 mm x 228.6 mm	17.2 kg	5

Estación para montaje en postes

Permite colocar los dispensadores en postes y barandas en espacios que se pasan por alto fácilmente como escaleras, para un fácil acceso.

- Funciona con todos los dispensadores manuales y automáticos de Rubbermaid Commercial Products.
- Se monta en postes de entre 2 y 5 pulgadas de diámetro vertical u horizontalmente
- La bandeja de goteo ayuda a eliminar la suciedad en los pisos al recolectar el exceso de desinfectante
- Kit de instalación incluido para montar fácilmente la estación en un poste



2143454 / 1980826



2143454 /
3486591

NO.	DESCRIPCIÓN	COLOR	DIMENSIONES U.S.	PESO POR CAJA U.S.	DIMENSIONES MÉTRICO	PESO POR CAJA KG	EMPAQUE
2143454	Estación para montaje en poste	Negro	20.6" l x 13.0" w x 6.9" h	8.0 lb	524.7 mm x 328.6 mm x 174.6 mm	3.7 kg	5

Estación Premium AutoFoam de piso

Ofrece compatibilidad superior, lo que permite montar dispensadores touch-free y de bombeo en un soporte resistente y seguro para entornos comerciales exigentes.

- La base y el poste totalmente metálicos ayudan a estabilizar el soporte del desinfectante de manos para una colocación segura
- Funciona con dispensadores y repuestos AutoFoam y AutoFoam LumeCel™
- La bandeja de goteo incorporada ayuda a eliminar la suciedad en los pisos al recolectar el exceso de desinfectante
- La altura óptima permite un acceso rápido y conveniente para los usuarios en movimiento
- Espacio para mensajería personalizada; etiqueta de higiene de manos incluida para promover claramente la salud y el bienestar

Premium



FG750824 /
FG750411

FG750824 /
1980826

Estándar



2143543 /
1980826

2143543 /
FG750411

NO.	DESCRIPCIÓN	COLOR	DIMENSIONES U.S.	PESO POR CAJA U.S.	DIMENSIONES MÉTRICO	PESO POR CAJA KG	EMPAQUE
FG750824	Estación AutoFoam Premium de piso	Negro	51.6" l x 16.2" w x 5.7" h	40.1 lb	131.0 cm x 41.1 cm x 14.5 cm	18.2 kg	1

Estación Estándar AutoFoam de piso

Permite montar dispensadores touch-free en un soporte liviano y fácil de mover para satisfacer las necesidades cambiantes de las instalaciones comerciales.

- El diseño de poste de dos piezas es fácil de ensamblar y se puede desarmar para guardarlo fácilmente si es necesario
- El soporte de piso independiente se puede mover fácilmente para adaptarse a las necesidades cambiantes dentro de sus instalaciones
- Funciona con dispensadores y repuestos AutoFoam y AutoFoam LumeCel™

NO.	DESCRIPCIÓN	COLOR	DIMENSIONES U.S.	PESO POR CAJA U.S.	DIMENSIONES MÉTRICO	PESO POR CAJA KG	EMPAQUE
2143543	Estación AutoFoam Estándar de piso	Negro	51.0" l x 12.0" w x 12.0" h	16.0 lb	539.8 mm x 319.1 mm x 152.4 mm	7.3 kg	1



CUIDADO DEL AIRE

Los Sistemas de Cuidado del Aire de Rubbermaid aseguran que las primeras cosas que usted y sus clientes noten cuando entren a su baño es una fragancia limpia, fresca y agradable.

Al combinar tecnologías innovadoras y confiables de liberación con nuestras fragancias selectas, nuestros sistemas automatizados para el cuidado del aire son altamente rentables y de larga duración, brindando frescura constante y continua que ofrece la solución perfecta para satisfacer las necesidades específicas de su baño.

FLORAL	FRUTAL	CÍTRICO	HERBAL	HELECHO
Caracterizado por notas radiantes como rosa, jazmín, violeta; notas verdes que recuerdan a hierba recién cortada, hojas y tallos.	Caracterizado por deliciosas notas frutales como manzana, pera, ciruela, mango, melocotón y melón.	Caracterizado por notas vigorizantes y edificantes como limón, mandarina y otros aceites cítricos.	Caracterizado por poderosas notas herbales aromáticas como romero, menta, cilantro, lavanda y salvia.	Caracterizado por notas masculinas como lavanda, musgo y maderas.

FRAGANCIAS DISPONIBLES:

FLORAL:

Delicia del Campo
Melón Pepino
Despertar Primavera

FRUTAL:

Melón Pepino
Mango
Flor de Mango
Cima de la Montaña
Spa de Montaña
Campos de Orquídeas
Amanecer Tropical

CÍTRICO:

Cítrico
Naranja Mandarina

HERBAL:

Brisa Cristalina
Brisa del Océano
Niebla Polar

HELECHO:

Rocío Azul
Lino Fresco

INTENSIDAD DE FRAGANCIA

Fragancias en aerosol

Microburst® 3000 con Tecnología LumeCel & Microburst® 3000

Lino Fresco	Mango	Brisa del Océano	Melón Pepino	Cima de Montaña	Campo de Orquídeas	Naranja Mandarina	Delicia del Campo
-------------	-------	------------------	--------------	-----------------	--------------------	-------------------	-------------------

SUAVE

INTENSO

Microburst® 9000

Lino Fresco	Mango	Brisa del Océano	Cima de Montaña	Campo de Orquídeas	Rocío Azul	Naranja Mandarina	Delicia del Campo
-------------	-------	------------------	-----------------	--------------------	------------	-------------------	-------------------

SUAVE

INTENSO

Standard Aerosol

Lino Fresco	Mango	Brisa del Océano	Manzana Deliciosa	Rocío Azul	Naranja Mandarina
-------------	-------	------------------	-------------------	------------	-------------------

SUAVE

INTENSO

Fragancias sin aerosol

TCell™ Control de Olores

Despertar Primavera	Niebla Polar	Rocío Azul	Brisa Cristalina	Cítrico	Flor de Mango	Melón Pepino	Amanecer Tropical
---------------------	--------------	------------	------------------	---------	---------------	--------------	-------------------

SUAVE

INTENSO

Neutralizador de olores

Los ambientadores tradicionales solo camuflan los malos olores. ¡Los sistemas de cuidado del aire de Rubbermaid Commercial Products están diseñados para hacer el trabajo completo! Todas las fórmulas de RCP contienen neutralizador de olores, que se combina con las fragancias de la más alta calidad de la industria para eliminar de manera efectiva los "olores inevitables" en los baños comerciales.

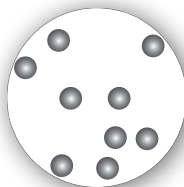

Olores inevitables que crean un ambiente de baño desagradable

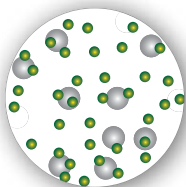

Neutralizador de olores que penetra y absorbe las partículas de malos olores

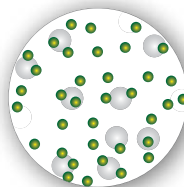

Neutralizador de olores que transforma los malos olores en una base neutra

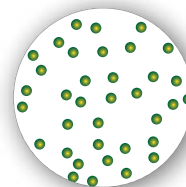

Crear un ambiente de baño fresco, higiénico y cómodo.

Microburst® 3000 con Tecnología LumeCel™

Sistemas de Liberación de fragancias sin baterías

- Rubbermaid Commercial Products introduce una nueva tecnología revolucionaria para el cuidado del aire - Microburst® 3000, impulsado por el sistema de energía recargable LumeCel™
- Con una programación sencilla, flexible y confiabilidad de clase mundial, el Microburst® 3000 con tecnología LumeCel™ ofrece un sistema para refrescar el ambiente que elimina la necesidad de comprar, almacenar, reemplazar o tirar baterías



63%
MENOS VOCs
POR ACTIVACIÓN
que los aerosoles estándar
RCP



INTELIGENTE

LumeCel™ almacena energía de la luz, proporcionando su propia fuente de energía interna.



SUSTENTABLE

LumeCel™ ayuda a reducir el uso de baterías y su disposición en tiraderos.



EFICIENTE

Ahorre tiempo y dinero con la energía recargable de LumeCel™, que no requiere pilas alcalinas.



2095206



2095207



2095208



Dispensadores Microburst® 3000 con Tecnología LumeCel™ (Vea la página 185 para repuestos).

NO.	DESCRIPCIÓN	DIMENSIONES U.S.	PESO POR CAJA U.S.	DIMENSIONES MÉTRICO	PESO POR CAJA KG	EMPAQUE
2095206	Dispensador Microburst® 3000 con Tecnología LumeCel™ - Negro	4.8" w x 8.0" h x 5.0" l	7.8 lb	12.1 cm x 20.3 cm x 12.7 cm	3.5 kg	6
2095207	Dispensador Microburst® 3000 con Tecnología LumeCel™ - Blanco	4.8" w x 8.0" h x 5.0" l	7.8 lb	12.1 cm x 20.3 cm x 12.7 cm	3.5 kg	6
2095208	Dispensador Microburst® 3000 con Tecnología LumeCel™ - Cromo	4.8" w x 8.0" h x 5.0" l	7.8 lb	12.1 cm x 20.3 cm x 12.7 cm	3.5 kg	6

Dispensadores y Repuestos Microburst® 3000

Presentando una solución rentable, con toda la potencia, el rendimiento y la flexibilidad en la mitad de tamaño de los dispensadores estándar, 3.000 dosis por repuesto. Repuestos más pequeños que requieren menos espacio de almacenamiento y producen menos residuos.



INDICADOR DE BATERÍA

Muestra la duración de la batería; utiliza 2 baterías tipo "C" para operar.

INDICADOR DE RECARGA

Muestra los días que quedan antes de cambiar los repuestos; duran hasta 168 días para los Despachadores 3000, y hasta 180 días para los despachadores 9000.

ICONO DE ALARMA

Tono de audio opcional indica necesidad de cambiar las baterías y repuestos.

PROGRAMACIÓN FLEXIBLE

Las opciones incluyen 12 / 24 horas por día y 5, 6, o 7 días a la semana.

SISTEMA MICROBURST® 3000

Combina una gran apariencia con bajo costo y desempeño eficaz.



1793533



1793531



1793532

Dispensadores Microburst® 3000*

NO.	DESCRIPCIÓN	DIIMENSIONES U.S.	PESO POR CAJA U.S.	VOLUMEN U.S.	DIMENSIONES MÉTRICO	PESO POR CAJA KG	VOLUMEN MÉTRICO	EMPAQUE
1793531	Dispensador Microburst® 3000 LCD - Negro	3.3" w x 6.6" h	6.0 lb	0.3 ft³	8.3 cm x 16.8 cm	2.7 kg	0.1 m³	6
1793532	Dispensador Microburst® 3000 LCD - Blanco	3.3" w x 6.6" h	6.0 lb	0.3 ft³	8.3 cm x 16.8 cm	2.7 kg	0.1 m³	6
1793533	Dispensador Microburst® 3000 LCD - Cromo	3.3" w x 6.6" h	6.0 lb	0.3 ft³	8.3 cm x 16.8 cm	2.7 kg	0.1 m³	6

*Requiere 2 baterías alcalinas tipo "C" (no incluidas)

Repuestos Microburst® 3000

Con neutralizador de olores que descompone y elimina los malos olores.

- Contiene un 63% menos de COVs* por rociado que un recambio de aerosol estándar de RCP
- El actuador de recarga patentado libera una fina niebla de fragancia en el aire para un rendimiento duradero

*Componentes orgánicos volátiles



FG4012551 FG4012561 FG4012571 FG4012591 FG4012581

Repuestos para Microburst® 3000*

NO.	DESCRIPCIÓN	FAMILIA DE FRAGANCIA	PESO POR CAJA U.S.	VOLUMEN U.S.	PESO POR CAJA KG	VOLUMEN MÉTRICO	EMPAQUE
FG4012551	Repuesto Microburst® 3000 — Lino Fresco	Helecho	3.0 lb	0.1 ft³	1.4 kg	0.04 m³	12
FG4012561	Repuesto Microburst® 3000 — Campo de Orquídeas	Frutal	3.0 lb	0.1 ft³	1.4 kg	0.04 m³	12
FG4012571	Repuesto Microburst® 3000 — Cima de la Montaña	Frutal	3.0 lb	0.1 ft³	1.4 kg	0.04 m³	12
FG4012591	Repuesto Microburst® 3000 — Delicia del Campo	Floral	3.0 lb	0.1 ft³	1.4 kg	0.04 m³	12
FG4012581	Repuesto Microburst® 3000 — Brisa del Océano	Herbal	3.0 lb	0.1 ft³	1.4 kg	0.04 m³	12
FG401690	Repuesto Microburst® 3000 — Mango	Frutal	3.0 lb	0.1 ft³	1.4 kg	0.04 m³	12
FG402408	Repuesto Microburst® 3000 — Naranja Mandarina	Cítrico	3.0 lb	0.1 ft³	1.4 kg	0.04 m³	12
FG750363	Repuesto Microburst® 3000 — Melón Pepino	Frutal	3.0 lb	0.1 ft³	1.4 kg	0.04 m³	12
FG401260A*	Repuesto Microburst® 3000 — Empaque preferente	-	3.0 lb	0.1 ft³	1.4 kg	0.04 m³	1 (10)

*401260A El empaque preferente contiene 2 repuestos de cada uno de: Lino Fresco, Campo de Orquídeas, Cima de la Montaña, Delicia del Campo y Brisa del Océano.



MANEJO DE DESECHOS Y RECICLAJE

CONTENEDORES DECORATIVOS

LIMPIEZA

MANEJO DE MATERIALES

SOLUCIONES PARA EL BAÑO

SERVICIO DE ALIMENTOS

ACCESORIOS E ÍNDICE

Dispensadores y Repuestos Microburst® 9000

El sistema de control de olores en uso de menor costo disponible de RCP que maximiza la capacidad de recarga y la salida de fragancia.

- El sistema Microburst® 9000 maximiza el control de costos al tiempo que proporciona una mayor cobertura así como neutralización y fragancia duradera
- Proporciona tres veces la capacidad de recarga del Microburst® 3000, lo que da como resultado mayor fragancia al mejor costo de uso
- Las opciones incluyen 12 o 24 horas al día y 5, 6 o 7 días a la semana e intervalos de spray de 7 o 14 minutos

años de garantía
10



1793534



1793535



1793536

Dispensadores Microburst®*

NO.	DESCRIPCIÓN	DIMENSIONES U.S.	PESO POR CAJA U.S.	VOLUMEN U.S.	DIMENSIONES MÉTRICO	PESO POR CAJA KG	VOLUMEN MÉTRICO	EMPAQUE
1793534	Dispensador Microburst® 9000 LCD - Negro	3.6" w x 8.8" h	7.0 lb	0.5 ft³	9.0 cm x 22.2 cm	3.2 kg	0.1 m³	6
1793535	Dispensador Microburst® 9000 LCD - Negro	3.6" w x 8.8" h	7.0 lb	0.5 ft³	9.0 cm x 22.2 cm	3.2 kg	0.1 m³	6
1793536	Dispensador Microburst® 9000 LCD - Cromo	3.6" w x 8.8" h	7.0 lb	0.5 ft³	9.0 cm x 22.2 cm	3.2 kg	0.1 m³	6

*Requiere 2 baterías alcalinas tipo "C" (no incluidas).

Repuestos Microburst® 9000

El neutralizador de olores Microtrans® destruye y elimina los malos olores.

- Contiene un 63 % menos de COVs* por pulverización que el aerosol estándar de RCP
- El disparador patentado libera una fina niebla de fragancia en el aire para un rendimiento duradero
- Dura hasta 180 días o seis meses, según la configuración del programa
- Una recarga de 9000 de alta capacidad equivale a 3 recargas de aerosol estándar RCP

*Componentes orgánicos volátiles



Repuestos Microburst® 9000*

NO.	DESCRIPCIÓN	FAMILIA DE FRAGANCIA	PESO POR CAJA U.S.	VOLUMEN U.S.	PESO POR CAJA KG	VOLUMEN MÉTRICO	EMPAQUE
FG4012441	Repuesto Microburst® 9000 - Lino Fresco	Helecho	3.0 lb	0.2 ft³	1.4 kg	0.1 m³	4
FG4012451	Repuesto Microburst® 9000 - Campo de Orquídeas	Frutal	3.0 lb	0.2 ft³	1.4 kg	0.1 m³	4
FG4012461	Repuesto Microburst® 9000 - Cima de la Montaña	Frutal	3.0 lb	0.2 ft³	1.4 kg	0.1 m³	4
FG4012481	Repuesto Microburst® 9000 - Delicia del Campo	Floral	3.0 lb	0.2 ft³	1.4 kg	0.1 m³	4
FG4012471	Repuesto Microburst® 9000 - Brisa del Océano	Herbal	3.0 lb	0.2 ft³	1.4 kg	0.1 m³	4
FG401693	Repuesto Microburst® 9000 - Mango	Frutal	3.0 lb	0.2 ft³	1.4 kg	0.1 m³	4
FG402354	Repuesto Microburst® 9000 - Rocío Azul	Helecho	3.0 lb	0.2 ft³	1.4 kg	0.1 m³	4
FG402093	Repuesto Microburst® 9000 - Naranja Mandarina	Cítrico	3.0 lb	0.2 ft³	1.4 kg	0.1 m³	4
FG4012491*	Repuesto Microburst® 9000 - Empaque preferente	-	4.0 lb	0.2 ft³	1.8 kg	0.1 m³	1 (5)

*FG4012491 El empaque preferente contiene 1 de cada uno de: Lino Fresco, Campo de Orquídeas, Cima de la Montaña, Delicia del Campo y Brisa del Océano.

Dispensadores y Repuestos de Aerosol Estándar

Ofrece control automático de olores para todos los presupuestos.

- La tecnología de chip inteligente maximiza la eficacia del control de olores con opciones programables que duran entre 1 y 6 meses
- Las opciones incluyen 12 o 24 horas por día y 5, 6 o 7 días por semana e intervalos de pulverización de 7, 14 o 28 minutos
- El indicador LCD muestra la duración de la batería y los días restantes para recargar, con un tono de audio opcional de batería baja/recarga

años de garantía
10



Dispensadores de Aerosol Estándar

NO.	DESCRIPCIÓN	DIMENSIONES U.S.	PESO POR CAJA U.S.	VOLUMEN U.S.	DIMENSIONES MÉTRICO	PESO POR CAJA KG	VOLUMEN MÉTRICO	EMPAQUE
1793541*	Dispensador de Aerosol Estándar LCD - Blanco	3.6" w x 8.8" h	7.0 lb	0.5 ft ³	9.0 cm x 22.2 cm	3.2 kg	0.1 m ³	6

*Requiere 2 baterías alcalinas tipo "D" (no incluidas)

Repuestos de Aerosol Estándar

- Dura hasta 168 días o 5 meses, según la configuración del programa
- Mantiene un ambiente de olor fresco que deja a los clientes con una impresión agradable de sus instalaciones



FG4009831

FG4015471

FG4015061

Repuestos de Aerosol Estándar

NO.	DESCRIPCIÓN	FAMILIA DE FRAGANCIA	PESO POR CAJA U.S.	VOLUMEN U.S.	PESO POR CAJA KG	VOLUMEN MÉTRICO	EMPAQUE
FG4009831	Aerosol estándar - Lino Fresco	Helecho	9.0 lb	0.3 ft ³	4.1 kg	0.1 m ³	12
FG4015061	Aerosol estándar - Delicia del Campo	Floral	9.0 lb	0.3 ft ³	4.1 kg	0.1 m ³	12
FG4015471	Aerosol estándar - Brisa del Océano	Herbal	9.0 lb	0.3 ft ³	4.1 kg	0.1 m ³	12
FG401503	Aerosol estándar - Manzana Deliciosa	Frutal	9.0 lb	0.3 ft ³	4.1 kg	0.1 m ³	12
FG401504	Aerosol estándar - Naranja Mandarina	Cítrico	9.0 lb	0.3 ft ³	4.1 kg	0.1 m ³	12
FG401695	Aerosol estándar - Mango	Frutal	9.0 lb	0.3 ft ³	4.1 kg	0.1 m ³	12

Dispensadores y Repuestos TCell™

Utiliza tecnología patentada de celda de combustible para ofrecer una dosificación precisa. Ofreciendo una amplia variedad de fragancias que perfuman constantemente hasta por 90 días.

- El sistema no requiere propulsores ni COVs* añadidos
- Despachador elegante y atractivo que combina con la decoración existente
- El despachador pasivo no requiere baterías y funciona en silencio

*Componentes orgánicos volátiles



1793548

Dispensadores TCell™

NO.	DESCRIPCIÓN	DIMENSIONES U.S.	PESO POR CAJA U.S.	VOLUMEN U.S.	DIMENSIONES MÉTRICO	PESO POR CAJA KG	VOLUMEN MÉTRICO	EMPAQUE
1793546	Dispensador TCell™ - Negro	2.8" w x 5.4" h	3.5 lb	0.4 ft³	7.1 cm x 13.6 cm	1.6 kg	0.1 m³	12
1793547	Dispensador TCell™ - Blanco	2.8" w x 5.4" h	3.5 lb	0.4 ft³	7.1 cm x 13.6 cm	1.6 kg	0.1 m³	12
1793548	Dispensador TCell™ - Cromo	2.8" w x 5.4" h	3.5 lb	0.4 ft³	7.1 cm x 13.6 cm	1.6 kg	0.1 m³	12
400845	Llave para Dispensador TCell™ (50 pzas)							

Repuestos TCell™

Sistema de control pasivo de olores que libera un nivel constante de fragancia.

- Los repuestos eco amigables cuentan con componentes reciclables, no requieren baterías ni propulsores o COVs* agregados
- Configuración estándar: 60 días - Baño de tamaño estándar: 3 a 4 inodoros
- Ajuste de luz: 90 días - Baño de tamaño más pequeño: 1 a 2 inodoros
- Las recargas rentables brindan hasta tres meses de control de olores que es superior a los sistemas de la competencia

*Componentes orgánicos volátiles



FG402111

FG402112

FG402187

FG402113

Repuestos TCell™

NO.	DESCRIPCIÓN	FAMILIA DE FRAGANCIA	PESO POR CAJA U.S.	VOLUMEN U.S.	PESO POR CAJA KG	VOLUMEN MÉTRICO	EMPAQUE
FG402110	Repuesto TCell™ - Despertar Primavera	Floral	2.0 lb	0.1 ft³	0.9 kg	0.03 m³	6
FG402111	Repuesto TCell™ - Niebla Polar	Herbal	2.0 lb	0.1 ft³	0.9 kg	0.03 m³	6
FG402112	Repuesto TCell™ - Rocío Azul	Helecho	2.0 lb	0.1 ft³	0.9 kg	0.03 m³	6
FG402187	Repuesto TCell™ - Brisa Cristalina	Herbal	2.0 lb	0.1 ft³	0.9 kg	0.03 m³	6
FG402113	Repuesto TCell™ - Cítrico	Cítrico	2.0 lb	0.1 ft³	0.9 kg	0.03 m³	6
FG402369	Repuesto TCell™ - Flor de Mango	Frutal	2.0 lb	0.1 ft³	0.9 kg	0.03 m³	6
FG402470	Repuesto TCell™ - Melón Pepino	Frutal	2.0 lb	0.1 ft³	0.9 kg	0.03 m³	6
FG402472	Repuesto TCell™ - Amanecer Tropical	Frutal	2.0 lb	0.1 ft³	0.9 kg	0.03 m³	6
FG402498	Repuesto TCell™ - Pure™ Neutralizador de Olores	-	2.0 lb	0.1 ft³	0.9 kg	0.03 m³	6



AutoFaucet®

Auto Faucet® establece el estándar en confiabilidad y desempeño amigable con el usuario en su sistema de grifos automatizados. Equipados con la tecnología patentada Surround Sensor™, AutoFaucet® despacha agua sólo cuando se necesita, ahorrando agua.

- La activación sin contacto elimina la contaminación cruzada para ayudar a reducir la propagación de gérmenes
- La tecnología Surround Sensor™ crea una zona de detección de 7.5 cm omnidireccional, que garantiza su activación siempre
- AutoFaucet® cumple con la norma de bajo plomo
- La tecnología patentada "Dry cam-gear" (caja de engranaje seca, libre de válvula solenode) asegura una operación sin problemas que reduce mantenimientos
- Batería de alta duración—400,000 ciclos ó 3 años (4 Baterías "D" incluidas).
- También disponible con adaptador AC opcional
- Aireador estándar de 0,5 gpm ayuda a ahorrar agua y reducir el impacto negativo sobre el medio ambiente



ADA COMPLIANT



Certificado por IAPMO R&T para cumplir con la Ley de Plomería con Plomo



Surround
Sensor™

La tecnología Surround Sensor™ crea una zona de detección omnidireccional de 7.5 cm, lo que garantiza la activación, siempre



MILANO



VERONA



Mejora la salud y el Bienestar

Los usuarios de baños fuera de casa prefieren lavabos y accesorios libres de toque y son un 50% más propensos a lavarse las manos. El AutoFaucet® ofrece activación confiable sin tocar cada vez que se usa para fomentar el uso frecuente y para eliminar este punto crítico de contacto de gérmenes en los baños.



Diseño Sustentable

AutoFaucet® suministra agua sólo cuando es necesario para ahorrar hasta un 70% de agua y ganar créditos LEED. El sistema dry cam-gear de AutoFaucet® requiere menos energía para funcionar, brindando una excepcional duración de la batería para más de 400.000 lavados de manos (Alimentación de CA tdisponible).



Confiability de clase Mundial

La tecnología patentada dry cam-gear controla el flujo del agua con una confiabilidad de clase mundial. La ausencia de válvulas de solenoide evita costosas reparaciones y asegura un funcionamiento sin problemas, manteniendo los componentes electrónicos separados del flujo de agua.

años de garantía
3

Totalmente garantizado contra defectos en piezas y manufactura



Todos los modelos se entregan con una función de purga automática que elimina el agua estancada y el crecimiento de bacterias.





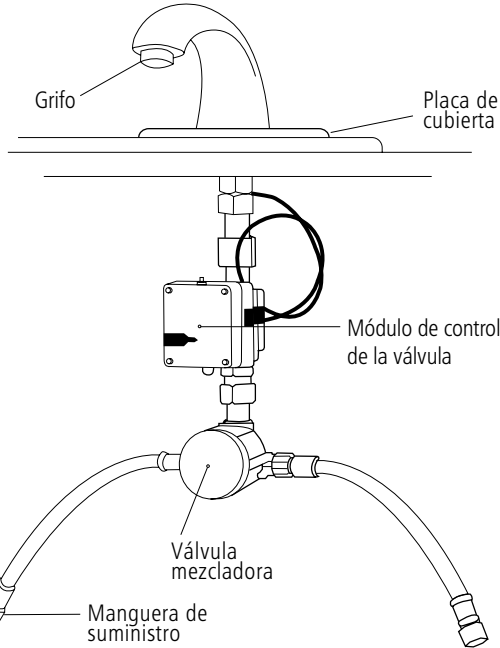

Certificado por IAPMO
R&T para cumplir con
la Ley de Plomería con
Plomo



MILANO



VERONA

	Acabado	Montado sencillo	Set de 4" al centro	Set de 8" al centro	Tasa de Flujo (GPM)*	Módulo de control de la válvula	Manguera principal de suministro	Válvula mezcladora	Válvula mezcladora termostática	Mangueras de agua caliente/fría
MILANO 	Cromo Pulido	1903286	1903288	1903291	1.5 aireado	●				
	Cromo Pulido	1903287	1903289	1903290	1.5 aireado	●	●			
	Cromo Pulido	1782742	1782743	1782744	1.5 aireado	●		●		●
	Cromo Pulido	1818966	1818967	1818968	1.5 aireado	●			●	●
VERONA 	Cromo Pulido	1903281			1.5 aireado	●			●	●

*GPM - Galones por minuto

AutoFaucet® Montura de una sola perforación

NO.	DESCRIPCIÓN	DIMENSIONES U.S.	PESO POR CAJA U.S.	VOLUMEN U.S.	DIMENSIONES MÉTRICO	PESO POR CAJA KG	VOLUMEN MÉTRICO	KIT	EMPAQUE
1903286	Milano en Cromo Pulido	6.5" l x 2.1" w x 3.8" h	6.0 lb	0.3 ft³	16.5 cm x 5.4 cm x 9.5 cm	2.7 kg	0.01 m³	1	1
1903287	Milano en Cromo Pulido	6.5" l x 2.1" w x 3.8" h	6.0 lb	0.3 ft³	16.5 cm x 5.4 cm x 9.5 cm	2.7 kg	0.01 m³	2	1
1818966	Milano en Cromo Pulido	6.5" l x 2.1" w x 3.8" h	6.0 lb	0.3 ft³	16.5 cm x 5.4 cm x 9.5 cm	2.7 kg	0.01 m³	4	1
1782742	Milano en Cromo Pulido	6.5" l x 2.1" w x 3.8" h	7.0 lb	0.3 ft³	16.5 cm x 5.4 cm x 9.5 cm	3.2 kg	0.01 m³	3	1
1903281	Verona en Cromo Pulido	6.8" l x 2.5" w x 5.0" h	6.0 lb	0.3 ft³	17.2 cm x 6.4 cm x 8.9 cm	2.7 kg	0.01 m³	4	1

AutoFaucet® Set de 4" al centro

NO.	DESCRIPCIÓN	DIMENSIONES U.S.	PESO POR CAJA U.S.	VOLUMEN U.S.	DIMENSIONES MÉTRICO	PESO POR CAJA KG	VOLUMEN MÉTRICO	KIT	EMPAQUE
1903288	Milano en Cromo Pulido	6.5" l x 2.1" w x 3.8" h	7.0 lb	0.3 ft³	16.5 cm x 5.4 cm x 9.5 cm	3.2 kg	0.01 m³	1	1
1903289	Milano en Cromo Pulido	6.5" l x 2.1" w x 3.8" h	7.0 lb	0.3 ft³	16.5 cm x 5.4 cm x 9.5 cm	3.2 kg	0.01 m³	2	1
1782743	Milano en Cromo Pulido	6.5" l x 2.1" w x 3.8" h	7.0 lb	0.3 ft³	16.5 cm x 5.4 cm x 9.5 cm	3.2 kg	0.01 m³	3	1
1818967	Milano en Cromo Pulido	6.5" l x 2.1" w x 3.8" h	7.0 lb	0.3 ft³	16.5 cm x 5.4 cm x 9.5 cm	3.2 kg	0.01 m³	4	1

AutoFaucet® Set de 8" al centro

NO.	DESCRIPCIÓN	DIMENSIONES U.S.	PESO POR CAJA U.S.	VOLUMEN U.S.	DIMENSIONES MÉTRICO	PESO POR CAJA KG	VOLUMEN MÉTRICO	KIT	EMPAQUE
1903291	Milano en Cromo Pulido	6.5" l x 2.1" w x 3.8" h	7.0 lb	0.3 ft³	16.5 cm x 5.4 cm x 9.5 cm	3.2 kg	0.01 m³	1	1
1903290	Milano en Cromo Pulido	6.5" l x 2.1" w x 3.8" h	7.0 lb	0.3 ft³	16.5 cm x 5.4 cm x 9.5 cm	3.2 kg	0.01 m³	2	1
1782744	Milano en Cromo Pulido	6.5" l x 2.1" w x 3.8" h	7.0 lb	0.3 ft³	16.5 cm x 5.4 cm x 9.5 cm	3.2 kg	0.01 m³	3	1
1818968	Milano en Cromo Pulido	6.5" l x 2.1" w x 3.8" h	7.0 lb	0.3 ft³	16.5 cm x 5.4 cm x 9.5 cm	3.2 kg	0.01 m³	4	1

Todos los grifos son bajos en plomo para cumplir con la norma e incluyen un aireador de 0.5 GPM (galones por minuto)

Kit 1 Incluye: grifo y módulo de control de válvula

Kit 2 Incluye: grifo y módulo de control de válvula y manguera de suministro principal (tubería de 1/2" x 3/8" comp. x 12" de largo)

Kit 3 incluye: grifo y módulo de control de válvula, válvula mezcladora y mangueras de suministro de agua caliente/fría (3/8" comp. x 3/8" comp. x 12" de largo)

Kit 4 Incluye: grifo y módulo de control de válvula, válvula mezcladora termostática y mangueras de suministro de agua fría/caliente (3/8" comp. x 3/8" comp. x 12" de largo)



AutoFlush®

Sistemas rentables y sin contacto para baños de alto tránsito.

- La Tecnología Infraroja Smart Object controla la automatización de lavado para una confiabilidad de clase mundial
- Promueve la higiene mediante la eliminación de los posibles puntos de contaminación cruzada
- Evita los olores, garantizando la descarga después de cada uso
- No se necesita cerrar el agua durante la instalación
- Los Sistemas AutoFlush® están disponibles para inodoros y mingitorios
- Instalación en minutos



Ver video



Simplemente deslice sobre la palanca existente



Modelo para mingitorio

AutoFlush® Montura lateral

Permite una fácil instalación al reemplazar la manija de descarga actual.

- Fácil instalación que automatiza las manijas en minutos
- La tecnología Dry Cam-Gear patentada controla el flujo de agua, garantiza un funcionamiento sin preocupaciones y elimina las válvulas de solenoide para evitar reparaciones costosas
- La batería de reserva permite 9000 descargas después de que el indicador de batería baja comienza a parpadear
- Su diseño de lente angulado combinado con tecnología de sensor avanzada garantiza la activación incluso con el asiento del inodoro levantado
- Modelos para inodoros y mingitorios disponibles; el modelo de inodoro tiene botón manual de descarga
- La batería de larga duración dura más de tres años o hasta 100 000 descargas (4 baterías "C" incluidas)



FG401186A



FG401187A

AutoFlush® Clamp

Reacondicione con una fácil instalación directamente sobre la manija de descarga actual.

- La fácil instalación automatiza las manijas de descarga en minutos
- Elimina la fuente de olor
- La batería de reserva permite 9000 descargas después de que el indicador de batería baja comienza a parpadear
- Su diseño de lente angulado combinado con tecnología de sensor avanzada garantiza la activación incluso con el asiento del inodoro levantado
- Modelos para inodoros y mingitorios disponibles; el modelo de inodoro tiene botón manual de descarga
- Batería de larga duración, más de 3 años o hasta 60 000 descargas (4 baterías "C" incluidas)



Ver video



FG401804A
Urinal



FG401805A
Toilet

ESCANEE PARA
VER VIDEO DE
INSTALACIÓN



ESCANEE PARA
VER VIDEO DE
INSTALACIÓN



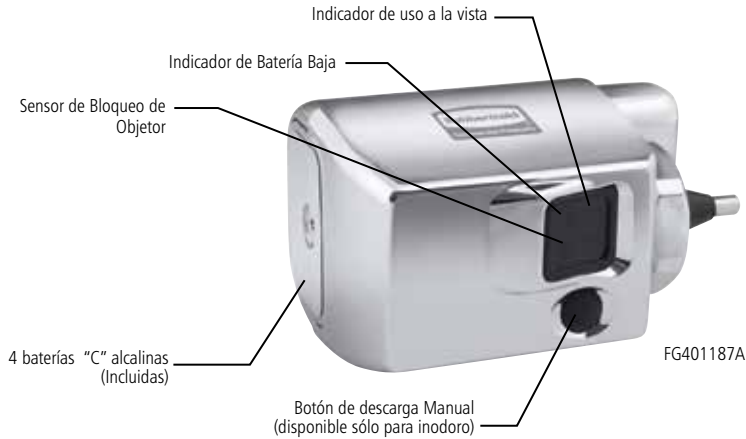

AutoFlush® para mingitorio

NO.	DESCRIPCIÓN	DIMENSIONES U.S.	PESO POR CAJA U.S.	VOLUMEN U.S.	DIMENSIONES MÉTRICO	PESO POR CAJA KG	VOLUMEN MÉTRICO	EMPAQUE
FG401804A	AutoFlush® para mingitorio - Cromo Pulido	5.3" l x 3.6" w x 3.6" h	1.5 lb	0.1 ft³	13.5 cm x 9.0 cm x 9.2 cm	0.68 kg	0.004 m³	1

AutoFlush® para mingitorio (para válvulas Sloan o Zurn)

NO.	DESCRIPCIÓN	DIMENSIONES U.S.	PESO POR CAJA U.S.	VOLUMEN U.S.	DIMENSIONES MÉTRICO	PESO POR CAJA KG	VOLUMEN MÉTRICO	EMPAQUE
FG401186A	AutoFlush® para mingitorio montaje lateral - Cromo Pulido	4.8" l x 3.3" w x 2.8" h	2.3 lb	0.2 ft³	12.0 cm x 8.4 cm x 7.1 cm	1.0 kg	0.004 m³	1

AutoFlush® para mingitorio (para válvulas Coyne & Delany Flushboy)

NO.	DESCRIPCIÓN	DIMENSIONES U.S.	PESO POR CAJA U.S.	VOLUMEN U.S.	DIMENSIONES MÉTRICO	PESO POR CAJA KG	VOLUMEN MÉTRICO	EMPAQUE
FG401207A	AutoFlush® para mingitorio montaje lateral - Cromo Pulido	4.8" l x 3.3" w x 2.8" h	2.3 lb	0.2 ft³	12.0 cm x 8.4 cm x 7.1 cm	1.0 kg	0.004 m³	1

AutoFlush® para inodoro

NO.	DESCRIPCIÓN	DIMENSIONES U.S.	PESO POR CAJA U.S.	VOLUMEN U.S.	DIMENSIONES MÉTRICO	PESO POR CAJA KG	VOLUMEN MÉTRICO	EMPAQUE
FG401805A	AutoFlush® para inodoro - Cromo Pulido	5.3" l x 3.6" w x 3.6" h	1.5 lb	0.1 ft³	13.5 cm x 9.0 cm x 9.2 cm	0.7 kg	0.004 m³	1

AutoFlush® para inodoro (para válvulas Sloan o Zurn)

NO.	DESCRIPCIÓN	DIMENSIONES U.S.	PESO POR CAJA U.S.	VOLUMEN U.S.	DIMENSIONES MÉTRICO	PESO POR CAJA KG	VOLUMEN MÉTRICO	EMPAQUE
FG401187A	AutoFlush® para inodoro montaje lateral - Cromo Pulido	4.8" l x 3.3" w x 2.8" h	2.3 lb	0.2 ft³	12.0 cm x 8.4 cm x 7.1 cm	1.0 kg	0.004 m³	1
FG401981	AutoFlush® para inodoro montaje lateral - Cromo Pulido (Metal)	4.8" l x 3.3" w x 2.8" h	2.3 lb	0.2 ft³	12.0 cm x 8.4 cm x 7.1 cm	1.0 kg	0.004 m³	1

AutoFlush® para inodoro (para válvulas Coyne & Delany Flushboy)

NO.	DESCRIPCIÓN	DIMENSIONES U.S.	PESO POR CAJA U.S.	VOLUMEN U.S.	DIMENSIONES MÉTRICO	PESO POR CAJA KG	VOLUMEN MÉTRICO	EMPAQUE
FG401206A	AutoFlush® para inodoro montaje lateral - Cromo Pulido	4.8" l x 3.3" w x 2.8" h	2.3 lb	0.2 ft³	12.0 cm x 8.4 cm x 7.1 cm	1.0 kg	0.004 m³	1

Adaptadores para montaje lateral

NO.	DESCRIPCIÓN	DIMENSIONES U.S.	PESO POR CAJA U.S.	VOLUMEN U.S.	DIMENSIONES MÉTRICO	PESO POR CAJA KG	VOLUMEN MÉTRICO	EMPAQUE
401096	Kit de adaptación AutoFlush® para montaje alto	4.8" l x 3.3" w x 2.8" h	2.3 lb	0.2 ft³	12.0 cm x 8.4 cm x 7.1 cm	1.0 kg	0.004 m³	1
401165	Kit de adaptación AutoFlush® para Válvulas Crane	4.8" l x 3.3" w x 2.8" h	2.3 lb	0.2 ft³	12.0 cm x 8.4 cm x 7.1 cm	1.0 kg	0.004 m³	1
401239	Kit de adaptación AutoFlush® para Válvulas Teck	4.8" l x 3.3" w x 2.8" h	2.3 lb	0.2 ft³	12.0 cm x 8.4 cm x 7.1 cm	1.0 kg	0.004 m³	1
401477	Adaptador AutoFlush® para Válvulas Tempus	4.8" l x 3.3" w x 2.8" h	2.3 lb	0.2 ft³	12.0 cm x 8.4 cm x 7.1 cm	1.0 kg	0.004 m³	1

Adaptadores para Clamp

NO.	DESCRIPCIÓN	DIMENSIONES U.S.	PESO POR CAJA U.S.	VOLUMEN U.S.	DIMENSIONES MÉTRICO	PESO POR CAJA KG	VOLUMEN MÉTRICO	EMPAQUE
401972	AutoFlush® Kit adaptador para Coyne & Delany/Crane Rex	5.3" l x 3.6" w x 3.6" h	1.5 lb	0.1 ft³	13.5 cm x 9.0 cm x 9.2 cm	0.7 kg	0.004 m³	1
401973	AutoFlush® Kir adaptador para Canadian (Crane, Teck, Tempus)	5.3" l x 3.6" w x 3.6" h	1.5 lb	0.1 ft³	13.5 cm x 9.0 cm x 9.2 cm	0.7 kg	0.004 m³	1
4870577	AutoFlush® Kit adaptador de corriente	5.3" l x 3.6" w x 3.6" h	1.5 lb	0.1 ft³	13.5 cm x 9.0 cm x 9.2 cm	0.7 kg	0.004 m³	1

AutoClean®

Los sistemas AutoClean® liberan poderosas fórmulas que atacan y eliminan los olores desde el origen y limpia todas las superficies automáticamente día y noche.

- Fácil instalación que permite la limpieza de lugares difíciles de alcanzar, tales como los bordes del inodoro, asegurando que toda el área se encuentre limpia
- Los repuestos liberan dosis de Purinel® SC para prevenir y desincrustar la acumulación de calcio en tuberías
- Opciones flexibles de programación: hasta 90-días de repuesto por ciclo
- Batería líder en la industria dura hasta 3 años.



ADA COMPLIANT

ESCANEE PARA
VER EL VIDEO DE
INSTALACIÓN



Dispensadores AutoClean®*

NO.	DESCRIPCIÓN	DIMENSIONES U.S.	PESO POR CAJA U.S.	VOLUMEN U.S.	DIMENSIONES MÉTRICO	PESO POR CAJA KG	VOLUMEN MÉTRICO	EMPAQUE
FG500409	Dispensador AutoClean® LED - Cromo (Kit con conector de 1/4")	12.5" l x 1.3" w x 6.8" h	4.0 lb	0.2 ft³	31.8 cm x 3.2 cm x 17.1 cm	1.8 kg	0.01 m³	1
FG500410	Dispensador AutoClean® LED - Cromo (Kit con conector de 1 1/2")	12.5" l x 1.3" w x 6.8" h	4.0 lb	0.2 ft³	31.8 cm x 3.2 cm x 17.1 cm	1.8 kg	0.01 m³	1
400845	Llave para Dispensador TCell™ (50 piezas)							

*Kits contienen: Dispensador AutoClean®, Equipo de montaje, Baterías, Kit de conexión, y tubo de conexión de metal inoxidable.



FG400586

FG401591

FG401532

Repuestos AutoClean®

NO.	DESCRIPCIÓN	DIMENSIONES U.S.	PESO POR CAJA U.S.	VOLUMEN U.S.	DIMENSIONES MÉTRICO	PESO POR CAJA KG	VOLUMEN MÉTRICO	EMPAQUE
FG400586	Purinel® SC — Mantenimiento y Limpiador de Drenaje	1.8" l x 3.9" w x 5.9" h	1.0 lb	0.2 ft³	4.5 cm x 9.9 cm x 14.9 cm	0.5 kg	0.01 m³	6
FG401591	AutoClean® Repuesto de Limpiador y Deodorante - Linen Fresh	1.8" l x 3.9" w x 5.9" h	1.0 lb	0.2 ft³	4.5 cm x 9.9 cm x 14.9 cm	0.5 kg	0.01 m³	6
FG401532	AutoClean® Repuesto de Limpiador y Deodorante - Mandarin Orange	1.8" l x 3.9" w x 5.9" h	1.0 lb	0.2 ft³	4.5 cm x 9.9 cm x 14.9 cm	0.5 kg	0.01 m³	6

Clean Seat

Limpie las superficies de los baños con un conveniente sistema dispensador montado en la pared.

- Barra antimicrobiana con tecnología de iones de plata reducen la contaminación cruzada
- El repuesto de espuma proporciona hasta 1000 disparos de 0.4 ml por dosis; el repuesto de spray proporciona 2000 disparos de 0.2 ml por dosis
- La solución a base de alcohol elimina la suciedad y las bacterias y elimina la necesidad de fundas de asiento desordenadas e incómodas
- Móntelo en cualquier lugar del baño para eliminar la suciedad de las superficies como los asientos del inodoro y las estaciones para cambiar pañales



ADA COMPLIANT



FG402310



FG450008



Sólo rocíe la solución en papel higiénico y limpie las superficies. La manija y el asiento están limpios y listos para su uso en cuestión de segundos.

Dispensadores Clean Seat

NO.	DESCRIPCIÓN	DIMENSIONES U.S.	PESO POR CAJA U.S.	VOLUMEN U.S.	DIMENSIONES MÉTRICO	PESO POR CAJA KG	VOLUMEN MÉTRICO	EMPAQUE
FG402310	Dispensador Clean Seat - Espuma de 400 ml - Blanco	5.5" l x 4.8" w x 8.0" h	12.0 lb	1.8 ft³	14.0 cm x 12.1 cm x 20.3 cm	5.4 kg	0.1 m³	12
FG450008	Dispensador Clean Seat - Spray de 400 ml - Blanco	4.3" l x 3.7" w x 8.3" h	11.4 lb	1.9 ft³	10.9 cm x 9.4 cm x 21.0 cm	5.2 kg	0.1 m³	12



FG402312



FG402537

Repuestos Clean Seat

NO.	DESCRIPCIÓN	TAMAÑO U.S.	PESO POR CAJA U.S.	VOLUMEN U.S.	PESO POR CAJA KG	VOLUMEN MÉTRICO	EMPAQUE
FG402312	Repuesto para Clean Seat en espuma	400 mL	11.9 lb	0.5 ft³	5.4 kg	0.01 m³	12
FG402537	Repuesto para Clean Seat en spray	400 mL	1.0 lb	0.4 ft³	0.5 kg	0.01 m³	12

MANEJO DE DESECHOS Y RECICLAJE

CONTENEDORES DECORATIVOS

LIMPIEZA

MANEJO DE MATERIALES

SOLUCIONES PARA EL BAÑO

SERVICIO DE ALIMENTOS

ACCESORIOS E ÍNDICE



Estaciones para cambio de pañales con Protección Antibacterial

Estaciones horizontales y verticales, cubren todos los requisitos de los estándares de seguridad mundiales (ASTM, ADA y EN).

- Ganchos de fácil alcance
- Repisa incorporada y almacenamiento para protectores



FG781888



FG781988

NO.	COLOR	DESCRIPCIÓN	DIMENSIONES U.S.	PESO POR CAJA U.S.	DIMENSIONES MÉTRICO	PESO POR CAJA KG	EMPAQUE
FG781788	Blanco	Protectores para estación de cambio de pañales - Papel higiénico de dos hojas	13.3" l x 5.5" w x 0.0" h	4.8 lb	33.7 cm x 14.0 cm x 0.0 cm	2.2 kg	1/320 hojas
FG781888	Plata	Estación horizontal para cambio de pañales	33.3" l x 21.5" w x 4.0" h	23.5 lb	84.5 cm x 54.6 cm x 10.2 cm	10.7 kg	1
FG781988	Plata	Estación vertical para cambio de pañales	23.0" l x 34.1" w x 4.0" h	25.0 lb	58.4 cm x 86.6 cm x 10.2 cm	11.3 kg	1

Recipiente para toallas sanitarias femeninas

Requiere poco espacio y es muy fácil de mantener.

- Excelente ajuste de tapa ayuda a contener los olores
- Revestimiento rígido extraíble para facilitar la limpieza y el mantenimiento
- Depósito duradero de metal o plástico



FG614100



FG614000



NO.	COLOR	DESCRIPCIÓN	DIMENSIONES U.S.	PESO POR CAJA U.S.	DIMENSIONES MÉTRICO	PESO POR CAJA KG	MATERIAL	EMPAQUE
FG614000	Blanco	Recipiente para toallas sanitarias femeninas con revestimiento rígido	10.8" l x 5.3" w x 12.5" h	2.6 lb	27.3 cm x 13.3 cm x 31.8 cm	1.2 kg	Plástico	1
FG614100	0000	Bolsas enceradas para recipiente para toallas sanitarias femeninas	8.8" l x 8.5" h	6.2 lb	22.2 cm x 21.6 cm	2.8 kg		1/250

Tapete para el baño Safti-Grip®

Ideal para la regadera o tina.

- Con ventosas antideslizantes para mantenerlo en su lugar
- Construcción libre de látex
- Perforado para mejor drenaje
- Resistente al moho

1982724



NO.	COLOR	DESCRIPCIÓN	DIMENSIONES U.S.	PESO POR CAJA U.S.	DIMENSIONES MÉTRICO	PESO POR CAJA KG	EMPAQUE
1982721	Arena	Tapete Safti-Grip®, Mediano	22.5" l x 14.0" w	4.9 lb	57.2 cm x 35.6 cm	2.2 kg	12
1982724	Blanco	Tapete Safti-Grip®, Mediano	22.5" l x 14.0" w	4.9 lb	57.2 cm x 35.6 cm	2.2 kg	12
1982726	Blanco	Tapete Safti-Grip®, Grande	28.0" l x 16.0" w	8.9 lb	71.1 cm x 40.6 cm	4.0 kg	12
1982729	Blanco	Tapete Safti-Grip®, Extra Grande	36.0" l x 18.0" w	12.4 lb	91.4 cm x 45.7 cm	5.6 kg	12



SERVICIO DE ALIMENTOS



RECIPIENTES PARA INGREDIENTES PROSERVE®

SERVICIO DE ALIMENTOS



FG196200

ALMACENAMIENTO

Sistema de Manejo de Ingredientes ProSave® – Recipientes	202
Estantes para Recipientes	203
Sistema de Manejo de Ingredientes ProSave® – Tapas deslizables	204
Cajas para Alimentos	208
Contenedores para productos Freshworks™	209
Contenedores cuadrados ahorra-espacio ..	210
Tapas para contenedores cuadrados	210
Contenedores redondos	211
Tapas para contenedores redondos	211

PREPARACIÓN

Espátulas y cucharas para altas temperaturas	212
Espátulas y cucharas para frío	212
Tazas medidoras Bouncer®	213
Cucharas y cucharas medidoras Bouncer®	213
Contenedores BRUTE® GreensKeeper®	213

MONITOREO

Termómetros	214
-------------------	-----

TRANSPORTE

Bolsas para entrega profesional de alimentos ProServe®	215
Estante ProServe®	216

SERVICIO A LA MESA

Cajas Bus/Tote	217
Organizador para cubiertos	217
Jarra Bouncer®	217

SOLUCIONES PARA NIÑOS

Sillas Sturdy Chair™	218
----------------------------	-----

Sistema para el Manejo de Ingredientes

ProSave®

RECIPIENTES PARA INGREDIENTES

Productividad mejorada a través del sistema de integración de tapa y cuchara.

- Tapa y cuchara medidora integrada que permite el acceso rápido a los ingredientes almacenados
- Ventana transparente para rápida identificación de ingredientes y manejo de inventarios
- Certificado ante NSF/ANSI/3-A y 2 estándares
- Seguro para lavavajillas comercial
- Cumple con el código 3-304.12 de la FDA para alimentos
- Acceso a una mano cuando está apilado para eficientar el espacio
- FIFO (primeras entradas, primeras salidas) para propia rotación del producto que mejora la calidad de los alimentos



FG360088
400 Tazas
56.3 kg de
harina



FG360288
500 Tazas
69.9 kg de
harina



FG360388
600 Tazas
85.3 kg de
harina



65%

**EN AHORRO DE
PRODUCTIVIDAD**

con acceso a una mano



FG9G6000
40 Tazas
5.9 kg de
harina



FG9G5700
100 Tazas
11.3 kg de
harina



FG9G5800
200 Tazas
22.6 kg de
harina



La cuchara incluida con el recipiente, se guarda adecuadamente para cumplir con las normas de seguridad.



Prepare los alimentos más rápido con el acceso a una mano



Asegure la adecuada rotación de los alimentos con su característica FIFO (Primeras entradas, Primeras Salidas por sus siglas en inglés)

Recipientes para Ingredientes ProSave®

NO.	COLOR	DESCRIPCIÓN	CAPACIDAD (GAL/CU. FT)	HARINA/AZÚCAR U.S.	DIMENSIONES U.S.	PESO X CAJA U.S.	CAPACIDAD M ³	HARINA/AZÚCAR KG	DIMENSIONES CM	PESO X CAJA KG	EMPAQUE
FG9G6000	Blanco	Recipiente para 40 tazas con cuchara de 1/2 taza	2.6 gal 0.3 cu ft	Harina: 13.0 lb Azúcar: 17.0 lb	15.0" l x 11.8" w x 8.5" h	3.3 lb	0.1 m ³	Harina: 5.9 kg Azúcar: 7.7 kg	38.1 cm x 29.8 cm x 21.6 cm	1.5 kg	1
FG9G5700	Blanco	Recipiente para 100 tazas con cuchara de 2 tazas	6.3 gal 0.8 cu ft	Harina: 25.0 lb Azúcar: 50.0 lb	23.5" l x 11.5" w x 16.9" h	13.3 lb	0.1 m ³	Harina: 11.3 kg Azúcar: 22.7 kg	59.7 cm x 29.2 cm x 42.9 cm	6.0 kg	1
FG9G5800	Blanco	Recipiente para 200 tazas con cuchara de 2 tazas	12.6 gal 1.7 cu ft	Harina: 50.0 lb Azúcar: 100.0 lb	23.5" l x 19.2" w x 16.9" h	18.5 lb	0.1 m ³	Harina: 22.7 kg Azúcar: 45.4 kg	59.7 cm x 48.8 cm x 42.9 cm	8.4 kg	1
FG360088	Blanco	Recipiente frente inclinado con tapa deslizable y cuchara de 0.9 L	20.5 gal 2.8 cu ft	Harina: 124.0 lb Azúcar: 158.0 lb	29.3" l x 13.1" w x 28.0" h	27.7 lb	0.1 m ³	Harina: 56.3 kg Azúcar: 72.7 kg	74.3 cm x 33.4 cm x 71.1 cm	12.6 kg	1
FG360288	Blanco	Recipiente frente inclinado con tapa deslizable y cuchara de 0.9 L	26.2 gal 3.5 cu ft	Harina: 154.0 lb Azúcar: 197.0 lb	29.5" l x 15.5" w x 28.0" h	32.7 lb	0.1 m ³	Harina: 69.9 kg Azúcar: 89.4 kg	74.9 cm x 39.4 cm x 71.1 cm	14.8 kg	1
FG360388	Blanco	Recipiente frente inclinado con tapa deslizable y cuchara de 0.9 L	30.8 gal 4.1 cu ft	Harina: 188.0 lb Azúcar: 240.0 lb	29.8" l x 18.0" w x 28.0" h	38.7 lb	0.1 m ³	Harina: 85.3 kg Azúcar: 108.9 kg	75.6 cm x 45.7 cm x 71.1 cm	17.6 kg	1

Tapas y Cucharas ProSave®

NO.	COLOR	DESCRIPCIÓN	DIMENSIONES U.S.	PARA EL RECIPIENTE:	PESO X CAJA U.S.	DIMENSIONES CM	PESO X CAJA KG	EMPAQUE
FG9F7700	Transparente	Tapa deslizable con cuchara de 0.9 L para FG360088	29.0" l x 12.1" w x 1.9" h	FG360088	5.8 lb	73.7 cm x 30.7 cm x 4.8 cm	2.6 kg	1
FG9F7800	Transparente	Tapa deslizable con cuchara de 0.9 L para FG360288	29.0" l x 14.5" w x 1.9" h	FG360288	6.5 lb	73.7 cm x 36.8 cm x 4.8 cm	2.9 kg	1
FG9F7900	Transparente	Tapa deslizable con cuchara de 0.9 L para FG360388	29.0" l x 17.2" w x 1.9" h	FG360388	7.4 lb	73.7 cm x 43.7 cm x 4.8 cm	3.4 kg	1

Estantes para Recipientes para Ingredientes

Almacene y transporte los recipientes eficientemente durante la operación.

- Maximice el espacio de preparación en la cocina y el almacenaje en la bodega
- Estantes diseñados para guardar y transportar 90.7 kg por repisa*
- Ruedas de 12.7 cm que no dejan marcas para transporte seguro
- Barra de localización en el estante para asegurar los recipientes durante el transporte
- Personalice sus estantes para recipientes con diferentes configuraciones



FG9G8000
Estante de 96.5 cm de ancho

Estante para Recipientes para Ingredientes ProSave®

NO.	COLOR	DESCRIPCIÓN	FONDO U.S.	ANCHO U.S.	ALTO U.S.	PESO X CAJA LB	FONDO CM	ANCHO CM	ALTO CM	PESO X CAJA KG	EMPAQUE
FG9G8000	Cromo	Estante móvil para Recipientes para Ingredientes de 96.5 cm de ancho	18.0"	50.0"	67.2"	76.0 lb	45.7 cm	127.0 cm	170.5 cm	34.5 kg	1

Cucharas

NO.	COLOR	DESCRIPCIÓN	TAZAS (LITROS)	FONDO U.S.	ANCHO U.S.	ALTO U.S.	PESO X CAJA LB	FONDO CM	ANCHO CM	ALTO CM	PESO X CAJA KG	EMPAQUE
FG9F7500*	Transparente	Cuchara Bouncer® para Recipientes para Ingredientes	32.0 oz (1.0 L)	10.8"	4.8"	4.7"	4.2 lb	27.4 cm	12.2 cm	12.0 cm	1.9 kg	6

*Certificado NSF Std. 2.

Sistema de Manejo de Ingredientes

ProSave®

TAPAS DESLIZANTES

Diseñados para rápido acceso a una mano a los ingredientes para mayor facilidad de producción.

- La tapa giratoria permite el acceso a una mano
- La cuchara interna cumple con el código para acceso seguro
- Opción de gancho para los recipientes de 32 y 64 oz. Las cucharas Contour permiten flexibilidad en el acceso a los ingredientes
- Ventanas transparentes para identificación de los ingredientes y manejo de inventarios
- Certificado ante NSF/ANSI/3-A y 2 estándares
- Seguro para lavavajillas comerciales

NSF



Mejore la seguridad con su almacenamiento para cucharas incluido.



Mejore la eficiencia en la producción de alimentos con las tapas giratorias transparentes.



FG9G7600 / FG9G7700 / FG9G7800
Tapa giratoria

NO.	COLOR	DESCRIPCIÓN	FONDO	ANCHO	ALGO	PESO POR CAJA	EMPAQUE
FG9G7600	Blanco	Tapa deslizando con Cuchara de 2 tazas (para contenedor BRUTE® FG261088)	17.0"	17.0"	4.8"	3.0 lb (1.4 kg)	1
FG9G7700	Blanco	Tapa deslizando con Cuchara de 3 tazas (para contenedor BRUTE® FG262088)	20.8"	20.8"	5.0"	4.3 lb (2.0 kg)	1
FG9G7800	Blanco	Tapa deslizando con Cuchara de 4 tazas (para contenedor BRUTE® FG263200)	23.5"	23.5"	5.3"	5.3 lb (2.4 kg)	1



MANEJO DE DESECHOS
Y RECICLAJE

CONTENEDORES
DECORATIVOS

LIMPIEZA

MANEJO DE
MATERIALES

SOLUCIONES PARA EL
BAÑO

SERVICIO DE
ALIMENTOS

ACCESORIOS
E INDICE

MANTENGA LOS PRODUCTOS FRESCOS POR MÁS TIEMPO*

FreshWorks™ regula el flujo de oxígeno y etileno, creando el entorno óptimo para almacenar frutas y verduras. Al permitir que los productos "respiren", los contenedores FreshWorks™ ayudan a que los productos se mantengan en su máxima frescura durante un período de tiempo más prolongado, lo que reduce la cantidad de alimentos que se desechan debido a su deterioro.

*Basado en productos almacenados en RCP FreshWorks™ frente a cajas de alimentos tradicionales.





FILTRO

El filtro integrado regula naturalmente el flujo de oxígeno para permitir que los productos se mantengan frescos durante un período prolongado de tiempo.



BANDEJA DE DRENADO

La bandeja de drenaje incorporada promueve el flujo de aire mientras libera al producto de cualquier humedad residual, evitando un producto empapado.



TAPA HERMÉTICA

La tapa hermética es fácil de abrir y cerrar, lo que ayuda a crear el ambiente perfecto dentro del recipiente.

Cajas para alimentos

Durable solución para almacenar alimentos en sus instalaciones.

- Material transparente resistente a manchas y olores permite la visibilidad de los alimentos y su estado
- Cajas de polietileno blanco que brindan una solución práctica y durable
- Esquinas y base texturizadas reducen las rayaduras
- Ventana rotulable visible en las bases y tapas para fecha y codificación
- Disponible en tamaños estándar de 45.7 cm x 30.5 cm y 66 cm x 45.7 cm

TAPAS PLANAS

- Tapas ajustadas que cierran a presión
- Permiten utilizar la tapa como bandeja cuando se voltea
- Disponible en material transparente o polietileno blanco



FG330600
FG330800
FG330000
FG332800
FG330100



FG350400
FG350800
FG350000
FG352800
FG350100



FG330000 and F330200



Cajas para alimentos y tapas transparentes

NO.	COLOR	DESCRIPCIÓN	CAPACIDAD U.S.	DIMENSIONES U.S.	PESO X CAJA U.S.	CAPACIDAD MÉTRICO	DIMENSIONES MÉTRICO	PESO X CAJA KG	EMPAQUE
FG330600	Transparente	Caja para alimentos	5.0 gal	26.0" l x 18.0" w x 3.5" d	21.5 lb	18.9 L	66.0 cm x 45.7 cm x 8.9 cm	9.8 kg	6
FG330800	Transparente	Caja para alimentos	8.5 gal	26.0" l x 18.0" w x 6.0" d	30.0 lb	32.2 L	66.0 cm x 45.7 cm x 15.2 cm	13.6 kg	6
FG330000	Transparente	Caja para alimentos	12.5 gal	26.0" l x 18.0" w x 9.0" d	42.9 lb	47.3 L	66.0 cm x 45.7 cm x 22.9 cm	19.5 kg	6
FG332800	Transparente	Caja para alimentos	16.6 gal	26.0" l x 18.0" w x 12.0" d	54.9 lb	62.9 L	66.0 cm x 45.7 cm x 30.5 cm	24.9 kg	6
FG330100	Transparente	Caja para alimentos	21.5 gal	26.0" l x 18.0" w x 15.0" d	66.9 lb	81.4 L	66.0 cm x 45.7 cm x 38.1 cm	30.3 kg	6
FG330200	Transparente	Tapa para cajas FG330000, FG330100, FG330600, FG330800, FG332800	N/A	26.0" l x 18.0" w	16.9 lb	N/A	66.0 cm x 45.7 cm	7.7 kg	6
FG330700	Transparente	Caja para alimentos	2.0 gal	18.0" l x 12.0" w x 3.5" d	10.4 lb	7.6 L	45.7 cm x 30.5 cm x 8.9 cm	4.7 kg	6
FG330900	Transparente	Caja para alimentos	3.5 gal	18.0" l x 12.0" w x 6.0" d	18.0 lb	13.2 L	45.7 cm x 30.5 cm x 15.2 cm	8.2 kg	6
FG330400	Transparente	Caja para alimentos	5.0 gal	18.0" l x 12.0" w x 9.0" d	22.1 lb	18.9 L	45.7 cm x 30.5 cm x 22.9 cm	10.0 kg	6
FG331000	Transparente	Tapa para cajas FG330400, FG330700, FG330900	N/A	18.0" l x 12.0" w	7.6 lb	N/A	45.7 cm x 30.5 cm	3.4 kg	6
FG330300	Transparente	Coladera para caja de 6" o más grandes	N/A	26.0" l x 18.0" w x 5.0" d	26.7 lb	N/A	66.0 cm l x 45.7 cm w x 12.7 cm	12.2 kg	6

Cajas para alimentos y tapas de Polietileno

NO.	COLOR	DESCRIPCIÓN	CAPACIDAD U.S.	DIMENSIONES U.S.	PESO X CAJA U.S.	CAPACIDAD MÉTRICO	DIMENSIONES MÉTRICO	PESO X CAJA KG	EMPAQUE
FG350600	Blanco	Caja para alimentos	5.0 gal	26.0" l x 18.0" w x 3.5" d	18.1 lb	18.9 L	66.0 cm x 45.7 cm x 8.9 cm	8.2 kg	6
FG350800	Blanco	Caja para alimentos	8.5 gal	26.0" l x 18.0" w x 6.0" d	23.3 lb	32.2 L	66.0 cm x 45.7 cm x 15.2 cm	10.5 kg	6
FG350000	Blanco	Caja para alimentos	12.5 gal	26.0" l x 18.0" w x 9.0" d	31.7 lb	47.3 L	66.0 cm x 45.7 cm x 22.9 cm	14.4 kg	6
FG352800	Blanco	Caja para alimentos	16.6 gal	26.0" l x 18.0" w x 12.0" d	41.8 lb	62.9 L	66.0 cm x 45.7 cm x 30.5 cm	19.0 kg	6
FG350100	Blanco	Caja para alimentos	21.5 gal	26.0" l x 18.0" w x 15.0" d	52.9 lb	81.4 L	66.0 cm x 45.7 cm x 38.1 cm	24.0 kg	6
FG350200	Blanco	Tapa para cajas FG350000, FG350100, FG350600, FG350800, FG352800	N/A	26.0" l x 18.0" w	14.8 lb	N/A	66.0 cm x 45.7 cm	6.7 kg	6
FG350700	Blanco	Caja para alimentos	2.0 gal	18.0" l x 12.0" w x 3.5" d	8.2 lb	7.6 L	45.7 cm x 30.5 cm x 8.9 cm	3.7 kg	6
FG350900	Blanco	Caja para alimentos	3.5 gal	18.0" l x 12.0" w x 6.0" d	14.0 lb	13.2 L	45.7 cm x 30.5 cm x 15.2 cm	6.4 kg	6
FG350400	Blanco	Caja para alimentos	5.0 gal	18.0" l x 12.0" w x 9.0" d	17.2 lb	18.9 L	45.7 cm x 30.5 cm x 22.9 cm	7.8 kg	6
FG351000	Blanco	Tapa para cajas FG350400, FG350700, FG350900	N/A	18.0" l x 12.0" w	7.1 lb	N/A	45.7 cm x 30.5 cm	3.2 kg	6

Contenedores FreshWorks™

Los contenedores FreshWorks™ de RCP mantienen los alimentos frescos por más tiempo.*

- El filtro patentado regula el flujo de oxígeno y etileno, manteniendo la lechuga fresca hasta el doble de tiempo**
- El filtro no necesita cambio o reemplazo
- La bandeja de drenaje integrada separa los alimentos de cualquier humedad residual para promover el flujo de aire
- La tapa hermética ayuda a crear el ambiente perfecto dentro del contenedor
- Tapa y base de policarbonato resistente
- Aptas para el lavavajillas

*Basado en alimentos guardados en FreshWorks™ vs cajas de alimentos tradicionales

**Basado en lechuga romana guardada en FreshWorks™ vs. cajas de alimentos tradicionales

NO.	COLOR	DESCRIPCIÓN	CAPACIDAD U.S.	DIMENSIONES U.S.	PESO X CAJA U.S.	CAPACIDAD MÉTRICO	DIMENSIONES MÉTRICO	PESO X CAJA KG	EMPAQUE
2052936	Blanco	Tapa para contenedor FreshWorks™	0.6 g	18.0" l x 12.0" w x 1.2" h	5.3 lb	N/A	45.7 cm x 30.5 cm x 3.2 cm	2.4 kg	4
2052934	Blanco	Tapa para contenedor FreshWorks™	0.7 g	26.0" l x 18.0" w x 1.3" h	11.3 lb	N/A	66.0 cm x 45.7 cm x 3.2 cm	5.1 kg	4
2052935	Transparente	Contenedor FreshWorks™	3.0 g	18.0" l x 12.0" w x 6.3" h	10.7 lb	11.4 L	45.7 cm x 30.3 cm x 16.1 cm	4.9 kg	4
2052932	Transparente	Contenedor FreshWorks™	5.0 g	18.0" l x 12.0" w x 9.3" h	14.6 lb	18.9 L	45.7 cm x 30.5 cm x 23.7 cm	6.6 kg	4
2052983	Transparente	Contenedor FreshWorks™	8.0 g	26.0" l x 18.0" w x 6.3" h	19.9 lb	30.3 L	66.0 cm x 45.7 cm x 16.1 cm	9.1 kg	4
2052880	Transparente	Contenedor FreshWorks™	12.0 g	26.0" l x 18.0" w x 9.3" h	26.7 lb	45.4 L	66.0 cm x 45.7 cm x 23.7 cm	12.1 kg	4



Contenedores cuadrados ahorra-espacio

Contenedores apilables guardan más en menos espacio.

- Los recipientes cuadrados almacenan hasta 25% más volumen en el mismo estante que los recipientes redondos
- Disponibles en material transparente resistente al uso extremo para mejor visibilidad o en durable polietileno blanco
- Maneje sus inventarios con graduaciones de medidas fáciles de leer - rojo para cuartos y azul para litros
- Asas duraderas para transportarlos fácilmente y orificios de drenado para lavado y secado
- Rango de temperaturas para los contenedores transparentes -40°C to 100°C
- Rango de temperaturas para los contenedores blancos: -29°C to 66°C
- Ayuda a cumplir con los requisitos de HACCP
- Certificado en NSF 3-A como equipo para Carnes y Aves y Certificado NSF 2
- Seguro para lavavajillas comercial



Contenedores cuadrados de policarbonato



FG650900 / FG630200

FG650900 / FG630400

FG650900 / FG630600

FG650900 / FG630800

FG652300 / FG631200

FG652300 / FG631800

FG652300 / FG632200

Contenedores cuadrados transparentes

NO.	COLOR	DESCRIPCIÓN	CAPACIDAD U.S.	DIMENSIONES U.S.	PESO X CAJA U.S.	CAPACIDAD MÉTRICO	DIMENSIONES MÉTRICO	PESO X CAJA KG	EMPAQUE
FG630200	Transparente	Contenedor cuadrado ahorra espacio	2.0 qt	8.8" l x 8.8" w x 2.7" h	7.0 lb	1.9 L	22.2 cm x 22.4 cm x 6.8 cm	3.2 kg	12
FG630400	Transparente	Contenedor cuadrado ahorra espacio	4.0 qt	8.8" l x 8.8" w x 4.8" h	10.4 lb	3.8 L	22.2 cm x 22.4 cm x 12.1 cm	4.7 kg	12
FG630600	Transparente	Contenedor cuadrado ahorra espacio	6.0 qt	8.8" l x 8.8" w x 6.9" h	14.1 lb	5.7 L	22.2 cm x 22.4 cm x 17.6 cm	6.4 kg	12
FG630800	Transparente	Contenedor cuadrado ahorra espacio	8.0 qt	8.8" l x 8.8" w x 8.8" h	9.4 lb	7.6 L	22.2 cm x 22.4 cm x 22.2 cm	4.3 kg	6
FG631200	Transparente	Contenedor cuadrado ahorra espacio	12.0 qt	11.3" l x 10.5" w x 7.8" h	11.0 lb	11.4 L	28.7 cm x 26.7 cm x 19.7 cm	5.0 kg	6
FG631800	Transparente	Contenedor cuadrado ahorra espacio	18.0 qt	11.3" l x 10.5" w x 11.9" h	17.2 lb	17.0 L	28.7 cm x 26.7 cm x 30.3 cm	7.8 kg	6
FG632200	Transparente	Contenedor cuadrado ahorra espacio	22.0 qt	11.3" l x 10.5" w x 14.4" h	23.0 lb	20.8 L	28.7 cm x 26.7 cm x 36.7 cm	10.4 kg	6

Tapas para contenedores cuadrados

Use contenedores y tapas codificados por colores para mantener los alimentos no preparados como la carne cruda, separados de los alimentos listos para comer.

- Tapas herméticas a prueba de fugas
- Lengüeta en esquina para removerla fácilmente



COLOR DISPONIBLE: ○



FG650900WHT

NO.	COLOR	DESCRIPCIÓN	TAMAÑO	DIMENSIONES U.S.	PESO X CAJA U.S.	DIMENSIONES MÉTRICO	PESO X CAJA KG	EMPAQUE
FG650900WHT	Blanco	Tapa para contenedor cuadrado	Para 2.0, 4.0, 6.0, & 8.0 qt	9.0" l x 8.5" w x 0.5" h	3.1 lb	228.6 mm x 215.1 mm x 13.0 mm	1.4 kg	12
FG652300WHT	Blanco	Tapa para contenedor cuadrado	Para 12.0, 18.0, & 22.0 qt	11.6" l x 10.7" w x 0.5" h	2.3 lb	293.7 mm x 271.3 mm x 13.2 mm	1.0 kg	6

Contenedores redondos para almacenar

Guarde alimentos de forma segura y eficiente.

- Contenedores apilables con asa disponibles en polietileno blanco o polipropileno semi-transparente para mejor visibilidad
- Rango de temperaturas: 2°C a 66°C
- Certificados NSF 3-A y NSF 2
- Seguro para lavavajillas



FG572200 / FG572024

FG572200 / FG572100

FG572500 / FG572324

FG572500 / FG572400

FG573000 / FG572824

FG573000 / FG572900

Contenedores redondos de polipropileno semi-transparente

NO.	COLOR	DESCRIPCIÓN	CAPACIDAD U.S.	DIMENSIONES U.S.	PESO X CAJA U.S.	CAPACIDAD MÉTRICO	DIMENSIONES MÉTRICO	PESO X CAJA KG	EMPAQUE
FG572024	Transparente	Contenedor redondo para almacenar	2.0 qt	8.5" dia x 4.0" h	4.3 lb	1.9 L	21.6 cm dia x 10.2 cm	2.0 kg	12
FG572124	Transparente	Contenedor redondo para almacenar	4.0 qt	8.5" dia x 7.8" h	7.4 lb	3.8 L	21.6 cm dia x 19.7 cm	3.4 kg	12
FG572324	Transparente	Contenedor redondo para almacenar	6.0 qt	10.0" dia x 7.6" h	8.7 lb	5.7 L	25.4 cm dia x 19.4 cm	3.9 kg	12
FG572424	Transparente	Contenedor redondo para almacenar	8.0 qt	10.0" dia x 10.6" h	11.9 lb	7.6 L	25.4 cm dia x 27.0 cm	5.4 kg	12
FG572624	Transparente	Contenedor redondo para almacenar	12.0 qt	13.1" dia x 8.1" h	8.5 lb	11.4 L	33.3 cm dia x 20.6 cm	3.9 kg	6
FG572724	Transparente	Contenedor redondo para almacenar	18.0 qt	13.1" dia x 11.9" h	11.6 lb	17.0 L	33.3 cm dia x 30.2 cm	5.3 kg	6
FG572824	Transparente	Contenedor redondo para almacenar	22.0 qt	13.1" dia x 14.0" h	14.8 lb	20.8 L	33.3 cm dia x 35.6 cm	6.7 kg	6
FG572924	Transparente	Contenedor redondo para almacenar con asa	22.0 qt	13.1" dia x 14.0" h	15.9 lb	20.8 L	33.3 cm dia x 35.6 cm	7.2 kg	6

Contenedores redondos de polietileno

NO.	COLOR	DESCRIPCIÓN	CAPACIDAD U.S.	DIMENSIONES U.S.	PESO X CAJA U.S.	CAPACIDAD MÉTRICO	DIMENSIONES MÉTRICO	PESO X CAJA KG	EMPAQUE
FG572000	Blanco	Contenedor redondo para almacenar	2.0 qt	8.5" dia x 4.0" h	4.3 lb	1.9 L	21.6 cm dia x 10.2 cm	2.0 kg	12
FG572100	Blanco	Contenedor redondo para almacenar	4.0 qt	8.5" dia x 7.8" h	7.4 lb	3.8 L	21.6 cm dia x 19.7 cm	3.4 kg	12
FG572300	Blanco	Contenedor redondo para almacenar	6.0 qt	10.0" dia x 7.6" h	8.7 lb	5.7 L	25.4 cm dia x 19.4 cm	3.9 kg	12
FG572400	Blanco	Contenedor redondo para almacenar	8.0 qt	10.0" dia x 10.6" h	11.9 lb	7.6 L	25.4 cm dia x 27.0 cm	5.4 kg	12
FG572600	Blanco	Contenedor redondo para almacenar	12.0 qt	13.1" dia x 8.1" h	8.5 lb	11.4 L	33.3 cm dia x 20.6 cm	3.9 kg	6
FG572700	Blanco	Contenedor redondo para almacenar	18.0 qt	13.1" dia x 11.9" h	11.6 lb	17.0 L	33.3 cm dia x 30.2 cm	5.3 kg	6
FG572800	Blanco	Contenedor redondo para almacenar	22.0 qt	13.1" dia x 14.0" h	15.2 lb	20.8 L	33.3 cm dia x 35.6 cm	6.9 kg	6
FG572900	Blanco	Contenedor redondo para almacenar con asa	22.0 qt	13.1" dia x 14.0" h	16.6 lb	20.8 L	33.3 cm dia x 35.6 cm	7.5 kg	6

Tapas para contenedores redondos

Use contenedores y tapas codificados por colores para mantener los alimentos no preparados como la carne cruda, separados de los alimentos listos para comer.

- Seguras, a prueba de fugas
- Tapa segura (sello de doble pared) con lengüeta



COLOR DISPONIBLE: ●



FG572200YEL

NO.	COLOR	DESCRIPCIÓN	TAMAÑO	DIMENSIONES U.S.	PESO X CAJA U.S.	DIMENSIONES MÉTRICO	PESO X CAJA KG	EMPAQUE
FG572200YEL	Amarillo	Tapa redonda codificada por color	Para 4.0 qt	8.8" l x 8.8" w x 0.9" h	2.5 lb	223.5 mm x 223.5 mm x 22.9 mm	1.1 kg	12
FG572500YEL	Amarillo	Tapa redonda codificada por color	Para 8.0 qt	10.3" l x 10.3" w x 1.0" h	3.2 lb	261.6 mm x 261.6 mm x 25.4 mm	1.5 kg	12
FG573000YEL	Amarillo	Tapa redonda codificada por color	Para 12.0 qt	13.5" l x 13.5" w x 1.2" h	3.4 lb	343.5 mm x 343.5 mm x 30.5 mm	1.5 kg	6

Espátulas y cucharas para altas temperaturas

De uso general, son una necesidad en toda cocina.

- Su hoja de silicón y mango de nylon resisten temperaturas de hasta 260°C y ayudan a prevenir quemaduras
- La propiedad Clean-Rest™ mantiene la espátula alejada de la superficie de la mesa para evitar contaminación
- La hoja de la espátula tiene una muesca que ayuda a limpiar las orillas de los sartenes
- Las hojas son resistentes a manchas y no dañan sus sartenes
- Certificadas por la NSF, son seguras para lavavajillas

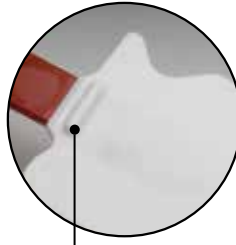

Clean-Rest™ reduce el riesgo de contaminación cruzada.



Cuchara



NO.	COLOR	DESCRIPCIÓN	DIMENSIONES U.S.	PESO X CAJA U.S.	DIMENSIONES MÉTRICO	PESO X CAJA KG	EMPAQUE
FG196200	0000	Espátula para altas temperaturas	9.5" l	3.3 lb	24.1 cm	1.2 kg	24
FG196300	0000	Espátula para altas temperaturas	13.5" l	3.9 lb	34.3 cm	1.8 kg	24
FG196400	0000	Espátula para altas temperaturas	16.5" l	7.0 lb	41.9 cm	3.2 kg	24
FG196600	Rojo	Espátula / cuchara para altas temperaturas	9.5" l	3.3 lb	24.1 cm	1.5 kg	24
FG196700	Rojo	Espátula / cuchara para altas temperaturas	13.5" l	6.6 lb	34.3 cm	3.0 kg	24
FG196800	Rojo	Espátula / cuchara para altas temperaturas	16.5" l	7.1 lb	41.9 cm	3.2 kg	24

Espátulas y cucharas para alimentos fríos

Para recoger, raspar o untar con una sola herramienta.

- Los mangos están moldeados dentro de las hojas para brindar una construcción de una sola pieza que reduce las acumulaciones de suciedad y bacterias
- La propiedad Clean-Rest™ mantiene la espátula lejos de la superficie de la mesa para evitar contaminación cruzada
- Certificada por NSF, segura para lavavajillas



Clean-Rest™ reduce el riesgo de contaminación cruzada.



Espátula



Cuchara



NO.	COLOR	DESCRIPCIÓN	DIMENSIONES U.S.	PESO X CAJA U.S.	DIMENSIONES MÉTRICO	PESO X CAJA KG	EMPAQUE
FG190100	0000	Espátula	9.5" l	4.0 lb	24.1 cm	1.8 kg	36
FG190500	0000	Espátula	13.5" l	8.0 lb	34.3 cm	3.6 kg	36
FG190600	0000	Espátula	16.5" l	12.0 lb	41.9 cm	5.4 kg	36
FG193300	Blanco	Espátula con forma de cuchara	9.5" l	4.6 lb	24.1 cm	2.1 kg	36
FG193400	Blanco	Espátula con forma de cuchara	13.5" l	9.2 lb	34.3 cm	4.2 kg	36
FG193800	Blanco	Espátula con forma de cuchara	16.5" l	11.1 lb	41.9 cm	5.0 kg	36

Tazas medidoras Bouncer®

Facilitan el manejo de ingredientes costosos.

- Permiten medir con precisión los ingredientes secos y líquidos para ahorrar en el costo de los alimentos
- Material transparente, irrompible y durable
- Rango de temperaturas: -40°C a 100°C
- Doble marca de medida, en rojo para medir por tazas y en azul para medida métrica
- Certificadas por la NSF y aptas para lavavajillas



NO.	COLOR	DESCRIPCIÓN	CAPACIDAD U.S.	PESO X CAJA U.S.	CAPACIDAD MÉTRICO	PESO X CAJA KG	EMPAQUE
FG321000	Transparente	Taza medidora Bouncer®	1.0 cup	2.0 lb	0.2 L	0.9 kg	12
FG321500	Transparente	Taza medidora Bouncer®	1.0 pt	2.4 lb	0.5 L	1.1 kg	6
FG321600	Transparente	Taza medidora Bouncer®	1.0 qt	3.3 lb	0.9 L	1.5 kg	6
FG321700	Transparente	Taza medidora Bouncer®	2.0 qt	4.4 lb	1.9 L	2.0 kg	6
FG321800	Transparente	Taza medidora Bouncer®	4.0 qt	10.0 lb	3.8 L	4.5 kg	6

Palas Bouncer®

Para todo propósito en sus operaciones de Servicio de Alimentos.

- Durable material transparente (FG288200, FG288400, FG288600) o polietileno blanco (FG288500) puede usarse en gran variedad de aplicaciones
- Certificadas por la NSF, seguras para lavavajillas comerciales
- Las palas contorneadas Bouncer® (FG9F7500 y FG9F7600) están diseñadas para el Sistema de Recipientes para Ingredientes Prosave®; su diseño contorneado mantiene las manos lejos de los alimentos, reduciendo la contaminación cruzada



FG288400 / FG288200 / FG288600

Palas medidoras Bouncer®

Mantenga la seguridad de los alimentos mientras administra sus costos.

- Su doble sistema de pala y taza medidora permite trabajar porciones o medir mililitros, tazas u onzas
- Su diseño anti-vuelco reduce el riesgo de que el mango toque la comida y represente un riesgo de contaminación
- Resistente a roturas, su material transparente es muy durable
- Graduaciones permanentes texturizadas para medir líquidos y sólidos
- Certificadas por la NSF, aptas para lavavajillas comerciales



NO.	COLOR	DESCRIPCIÓN	CAPACIDAD U.S.	PESO X CAJA U.S.	CAPACIDAD MÉTRICO	PESO X CAJA KG	EMPAQUE
FG288200*	Transparente	Pala Bouncer® para Bar	6.0 oz	3.0 lb	0.2 L	1.4 kg	12
FG288400*	Transparente	Pala Utilitaria Bouncer®	32.0 oz	6.4 lb	0.9 L	2.9 kg	12
FG288500	Blanco	Pala Utilitaria	64.0 oz	3.4 lb	1.9 L	1.5 kg	6
FG288600*	Transparente	Pala Utilitaria Bouncer®	64.0 oz	5.1 lb	1.9 L	2.3 kg	6
FG9F7500*	Transparente	Pala contorneada Bouncer® para Recipientes FG360088, FG360288, FG360388	32.0 oz	4.2 lb	0.9 L	1.9 kg	6

*Certified to NSF Std. 2.

Contenedores BRUTE® GreensKeeper®

Para lavar y almacenar cualquier fruta o vegetal.

- Todo en uno: lave, escurra, almacene y conserve frescos los alimentos en un mismo contenedor. Este producto ayuda a cumplir con las normas HACCP
- Plataforma rodante removible permite transportar fácilmente
- Ayudan a cumplir con el código 3-302, 15 de la FDA para lavar las frutas y los vegetales



FG263600

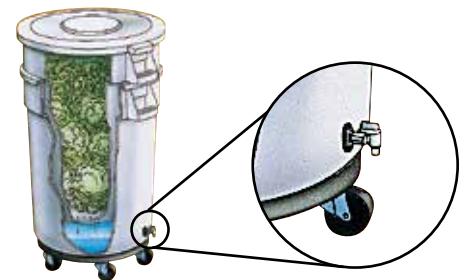

NO.	COLOR	DESCRIPCIÓN	CAPACIDAD U.S.	DIMENSIONES U.S.	PESO X CAJA U.S.	CAPACIDAD MÉTRICO	DIMENSIONES MÉTRICO	PESO X CAJA KG	LECHUGAS	EMPAQUE
FG262400	Blanco	Contenedor GreensKeeper® con tapa y plataforma rodante	20.0 gal	22.5" dia x 33.5" h	21.0 lb	75.7 L	57.2 cm dia x 85.1 cm	9.5 kg	27-30	1
FG263600	Blanco	Contenedor GreensKeeper® con tapa y plataforma rodante	32.0 gal	25.0" dia x 38.5" h	29.1 lb	121.1 L	63.5 cm dia x 97.8 cm	13.2 kg	49-52	1



Termómetros

Reduzca el desperdicio de alimentos mediante el control efectivo de las temperaturas.

- Fáciles de leer

Termómetros para Refrigerador/Congelador y Horno

- Cuélguelos o colóquelos fácilmente
- Lea tanto Fahrenheit como Celsius

Termómetros de bolsillo

- Marca temperaturas desde 0 to 220 grados fahrenheit
- Incluye una funda protectora



FGR80DC



FGTHO550



FGTHP220C



FGTHP220DS

NO.	DESCRIPCIÓN	DIMENSIONES U.S.	PESO X CAJA U.S.	DIMENSIONES MÉTRICO	PESO S CAJA KG	EMPAQUE
FGR80DC	Termómetro para refrigerador / congelador (-20° - 80°F) (-28° - 62°C)	2.0" l x 4.5" w x 6.1" h	19.9 lb	5.1 cm x 11.4 cm x 15.5 cm	9.0 kg	144
FGTHO550	Termómetro para horno (60° - 580°F) (15° - 304°C)	2.0" l x 4.6" w x 5.0" h	26.5 lb	5.1 cm x 11.6 cm x 12.7 cm	12.0 kg	144
FGTHP220C	Termómetro de bolsillo (0° - 220°F) (-17° - 104°C)	1.4" l x 2.9" w x 7.9" h	13.8 lb	3.5 cm x 7.3 cm x 20.0 cm	6.3 kg	144
FGTHP220DS	Termómetro de bolsillo (0° - 220°F), seguro para lavavajillas (-17° - 104°C)	1.3" l x 2.3" w x 8.0" h	8.6 lb	3.2 cm x 5.7 cm x 20.3 cm	3.9 kg	144

Bolsas profesionales de entrega ProServe®

Bolsas confiables para entregas profesionales a domicilio.

- Exterior en nylon durable de grado comercial que no se deteriora con el uso y ofrece años de desempeño
- Cierres de grado comercial y bandas de adhesivo protegen los alimentos mientras los separadores de metal liberan el vapor excesivo para mantener la calidad de los alimentos
- Ventanillas grandes para anotar pedidos, fechas y temperaturas
- Seguras para lavavajillas comerciales, y jareta para colgar y secar debidamente



Los ojales de metal permiten la liberación del exceso de vapor para evitar que los alimentos se mojen.



NO.	COLOR	DESCRIPCIÓN	CAPACIDAD DE LA BOLSA	DIMENSIONES U.S.	PESO X CAJA U.S.	DIMENSIONES MÉTRICO	PESO X CAJA KG	EMPAQUE
FG9F3500	Rojo	Bolsa ProServe® para entrega de Pizza, chica	Dos pizzas de 40 cm	18.0" l x 18.0" w x 5.3" h	15.0 lb	45.7 cm x 45.7 cm x 13.3 cm	6.8 kg	6
FG9F3600	Rojo	Bolsa ProServe® para entrega de Pizza, mediana	Cuatro pizzas de 30 cm o tres de 35 cm	18.0" l x 17.3" w x 7.8" h	15.0 lb	45.7 cm x 43.8 cm x 19.7 cm	6.8 kg	6
FG9F3700	Rojo	Bolsa ProServe® para entrega de Pizza, grande	Cuatro pizzas de 40 cm o tres de 46 cm	21.5" l x 19.8" w x 7.8" h	18.0 lb	54.6 cm x 50.2 cm x 19.7 cm	8.2 kg	6
FG9F3800	Rojo	Bolsa ProServe® para entrega de Pizza/Banquetes/Sandwich, mediana	Seis pizzas de 30 a 35 cm	17.0" l x 17.0" w x 13.0" h	13.5 lb	43.2 cm x 43.2 cm x 33.0 cm	6.1 kg	4
FG9F3900	Rojo	Bolsa ProServe® para entrega de Pizza/Banquetes/Sandwich, grande	Seis pizzas de 40 cm	19.8" l x 19.8" w x 13.0" h	15.5 lb	50.2 cm x 50.2 cm x 33.0 cm	7.0 kg	4
FG9F4000	Rojo	Bolsa ProServe® para entrega de sandwich	Quince Sandwiches Sub de 30 cm	15.0" l x 12.0" w x 12.0" h	13.5 lb	38.1 cm x 30.5 cm x 30.5 cm	6.1 kg	4

Estante ProServe®

Incremente la eficiencia al maximizar espacio, transporte y almacenamiento.

- Versátil sistema diseñado especialmente para trabajar con envases, cajas y bandejas de tamaño grande
- Sus componentes de plástico de red estructural resistente a impactos pueden hasta con las cocinas más exigentes
- Los estantes y los carros están diseñados con esquinas redondeadas para cuidar paredes, puertas y equipos
- Diseño elegante y manejo silencioso para mover los alimentos fácilmente de la cocina al comedor, minimizando altos costos de trabajo
- Cumplen con las normas del UDSA para el grupo de carnes y aves.
- Certificado por la NSF en limpieza
- Ruedas giratorias de 12.7 cm que no dejan marcas, dos con sistema de bloqueo



FG332000

Estante - carga frontal

Abertura: 50.32 cm

Guardas:

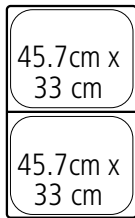
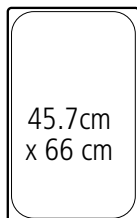

Cajas para
alimentos/
charolas

NO.	COLOR	DESCRIPCIÓN	NO. DE CHAROLAS	DIMENSIONES U.S.	PESO X CAJA U.S.	DIMENSIONES MÉTRICO	PESO X CAJA KG	EMPAQUE
FG332000	Hueso Negro	Estante ProServe® (18 ranuras de carga frontal para cajas para alimentos y bandejas)	18	28.8" l x 23.8" w x 67.9" h	82.0 lb	73.0 cm x 60.3 cm x 172.4 cm	37.2 kg	1

Cajas para uso general

Fabricadas para durar.

- Fabricadas de plástico durable de calidad comercial, con manijas reforzadas, base y bordes con resistencia adicional
- Esquinas redondeadas para fácil limpieza
- Certificado por la NSF
- Seguros para lavavajillas comerciales



FG335100



NO.	COLOR	DESCRIPCIÓN	CAPACIDAD U.S.	DIMENSIONES U.S.	PESO X CAJA U.S.	CAPACIDAD MÉTRICO	DIMENSIONES MÉTRICO	PESO X CAJA KG	EMPAQUE
FG334900 ^a	Blanco Gris	Caja utilitaria para uso general	4.6 gal	20.0" l x 15.0" w x 5.0" h	20.6 lb	17.5 L	50.8 cm x 38.1 cm x 12.7 cm	9.3 kg	12
FG334992 ^a	Blanco Gris	Caja utilitaria para uso general, empaque mayoreo	4.6 gal	20.0" l x 15.0" w x 5.0" h	444.1 lb	17.5 L	50.8 cm x 38.1 cm x 12.7 cm	201.4 kg	180
FG335000 ^a	Café	Caja utilitaria con divisiones	7.0 gal	21.5" l x 17.1" w x 7.0" h	20.6 lb	26.5 L	54.6 cm x 43.5 cm x 17.8 cm	9.3 kg	6
FG335100 ^a	Gris Café	Caja utilitaria sin divisiones	7.1 gal	21.5" l x 17.1" w x 7.0" h	17.6 lb	28.9 L	54.6 cm x 43.5 cm x 17.8 cm	8.0 kg	6
FG335192 ^a	Gris Café	Caja utilitaria sin divisiones, empaque mayoreo	7.1 gal	21.5" l x 17.1" w x 7.0" h	335.0 lb	28.9 L	54.6 cm x 43.5 cm x 17.8 cm	152.0 kg	100
FG369000 ^b	Blanco	Caja para alimentos	11.0 qt	14.4" l x 12.4" w x 5.4" h	6.7 lb	10.4 L	36.5 cm x 31.4 cm x 13.7 cm	3.0 kg	6
FG364800	Gris	Tapa para caja utilitaria FG334900	N/A	22.0" l x 16.5" w x 0.8" h	18.0 lb	N/A	55.9 cm x 41.9 cm x 1.9 cm	8.2 kg	12

^aCertificada NSF Std. 2 para contacto con alimentos. ^bNo certificada por NSF

Organizador para cubiertos

Guarda y transporta de forma segura los cubiertos para minimizar lesiones en sus trabajadores.

- Moldeado en plástico grado comercial durable
- Diseño acanalado hecho con resinas especiales para obtener mayor resistencia
- Ideal para guardar/distribuir los cubiertos y los paquetes de condimentos
- Certificado por la NSF, seguros para lavavajillas comerciales



NO.	COLOR	DESCRIPCIÓN	DIMENSIONES U.S.	PESO X CAJA U.S.	DIMENSIONES MÉTRICO	PESO X CAJA KG	EMPAQUE
FG336200	Gris	Organizador de cubiertos, 4 Compartimientos	21.3" l x 11.5" w x 3.8" h	19.1 lb	54.0 cm x 29.2 cm x 9.5 cm	8.7 kg	12

Jarra Bouncer®

Diseñada para mayor seguridad y bajos costos de reposición.

- Reduzca la contaminación potencial con jarras durables transparentes que no se rompen ni astillan
- Picos que no gotean
- Material más liviano y económico que el vidrio
- Certificado por la NSF, seguros para lavavajillas



NO.	COLOR	DESCRIPCIÓN	CAPACIDAD U.S.	PESO X CAJA U.S.	CAPACIDAD MÉTRICO	PESO X CAJA KG	EMPAQUE
FG333700	Transparente	Jarra Bouncer®	54.0 oz	5.5 lb	1.6 L	2.5 kg	6



Sillas para niños Sturdy Chair™

Las sillas Sturdy Chair™ hacen que la seguridad y la limpieza sean una prioridad para sus clientes más jóvenes.

- Diseño contemporáneo con tecnología Microban® más fácil de limpiar que la madera
- Microban® ofrece una protección contra el crecimiento de bacterias que pueden ocasionar manchas y mal olor; cumple con las normas de la FDA
- Cumple con ASTM 404-08, TUV y con las normas de seguridad europeas
- Diseño apilable permite ahorrar espacio
- Se puede usar en una mesa corriente (sin la bandeja)
- Arnés de 3 puntos con liberación a una mano



La Comisión de Seguridad de Productos del Consumidor aprobó una nueva Norma Federal (ASTM F404-18) para mejorar la seguridad de las sillas altas en los Estados Unidos. Esto entrará en vigencia en todas las sillas altas fabricadas o importadas después del 19 de junio de 2019. El asiento para niños Sturdy Chair™ cumple con todos los estándares de ASTM.



Práctica asa para maniobrarla a una mano de forma segura en el comedor.

Barra en forma de T de una pieza y arnés de seguridad ayuda a la protección del menor.

FG780508PLAT



FG780608PLAT



FG780608BLA



FG781588PLAT



FG781588BLA



NO.	COLOR	DESCRIPCIÓN	DIMENSIONES U.S.	PESO X CAJA U.S.	DIMENSIONES MÉTRICO	PESO X CAJA KG	EMPAQUE
FG780508	Verde Osc, Plata, Negro	Silla Sturdy Chair™ con ruedas	23.5" l x 23.4" w x 29.7" h	18.0 lb	59.7 cm x 59.4 cm x 75.6 cm	8.2 kg	1
FG780608	Verde Osc, Plata, Negro	Silla Sturdy Chair™ sin ruedas	23.5" l x 23.5" w x 29.8" h	18.0 lb	59.7 cm x 59.7 cm x 75.6 cm	8.2 kg	1
FG781408	Verde Osc, Plata, Negro	Silla Sturdy Chair™ RTA (lista para ensamblar), sin ruedas	23.5" l x 23.5" w x 29.8" h	17.0 lb	59.7 cm x 59.7 cm x 75.6 cm	7.7 kg	1
FG781588	Verde Osc, Plata, Rojo, Café, Negro	Bandeja para sillas FG780508, FG780608 y FG781408	11.5" l x 18.5" w x 3.3" h	2.5 lb	29.2 cm x 47.0 cm x 8.3 cm	1.1 kg	1

MICROBAN® es una marca registrada de Microban Products Company.
© 2006 Microban Products Company. Todos los derechos reservados. www.microban.com

La protección Microban® no protege al usuario de enfermedades transmitidas por los alimentos y no reemplaza las prácticas normales de limpieza.

REGULACIÓN PARA SILLAS ALTAS (A PARTIR DE JUNIO 19, 2019)

La Comisión de Seguridad de Productos del Consumidor aprobó una nueva norma federal (ASTM F404-18) para mejorar la seguridad de las sillas altas en los Estados Unidos. Este reglamento entrará en vigencia en todas las sillas altas fabricadas o importadas después del 19 de junio de 2019.



TODAS LAS SILLAS ALTAS DE RCP CUMPLEN CON LOS ESTÁNDARES DE ASTM

TODAS LAS SILLAS ALTAS DEBEN CUMPLIR CON LOS SIGUIENTES CRITERIOS:



RESTRICCIÓN DE TRES PUNTOS

Se requiere un sistema de restricción con 3 puntos.



BARRA EN FORMA DE T

La barra en T debe estar fija en todo momento.



ETIQUETAS PREVENTIVAS

Las etiquetas deben comunicar los riesgos y deben ser claramente visibles.



ESTABILIDAD

La silla no debe moverse cuando se le jala en ningún sentido.



- El protector antimicrobial Microban® ayuda a evitar el crecimiento de bacteria que puede ocasionar manchas y mal olor.
- El protector antimicrobial Microban® es incorporado en las sillas durante el proceso de fabricación y no se desgasta ni se levanta durante la vida útil de las sillas
- Las sillas Sturdy Chair™ lucen como nuevas por más tiempo cuando tienen la protección antimicrobial Microban®

REPRESENTATIVO DEL EFECTO CONTRA MICROBIOS - EN 24 HORAS

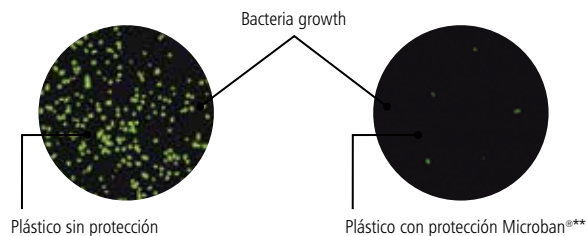

**Esta información está basada en pruebas estándar de laboratorio y se proporciona con propósitos comparativos para sustentar la actividad antibacterial en aplicaciones no públicas de salud. La tecnología Microban® no está diseñada para reemplazar las buenas prácticas o para proteger a los usuarios de microorganismos causantes de enfermedades. La acción antibacterial se limita a la superficie del producto.















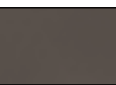



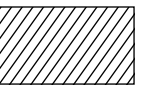















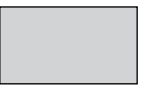
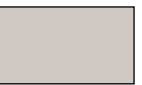



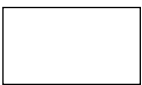





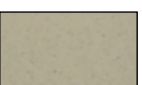

Conversiones comunes del sistema métrico al inglés

Medida	Multiplique	Por	Para obtener:
Lineal	centímetros (cm) pulgadas (in. / ") metros (m) pies (ft. /')	0.3937 2.54 3.2804 0.3048	pulgadas centímetros pies metros
Área	centímetros ² (cm ²) pulgadas ² (in. ²) metros ² (m ²) pies ² (ft. ²)	0.155 6.4516 10.76391 0.092903	pulgadas ² centímetros ² pies ² metros ²
Volúmen	centímetros ³ (cm ³) pulgadas ³ mililitros onzas líquidas litros galones	0.06102 16.387 0.033814 29.5735 0.26417 3.78541	pulgadas ³ centímetros ³ onzas líquidas mililitros galones litros
Masa	kilogramos (kg) onzas (lbs.) gramos (g) onzas (oz.)	2.2046 0.4536 0.035274 28.3495	onzas kilogramos onzas gramos

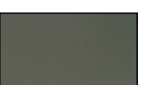
Conversión de temperaturas:

Grados Celsius (C°)	$\frac{5 \times (\text{grados F} - 32)}{9}$
Grados Fahrenheit (F°)	$\frac{(9 \times \text{grados C})}{5} + 32$

					
Bronce Antiguo	Pewter Antiguo	Beige	Negro	Azul	Bronce
					
Café	Carbón	Cromo	Transparente	Cobalto	Gris Cool
					
Cylinder	Azul Oscuro	Verde Oscuro	Madera	Dorado	Gris
					
Gris Metálico	Verde	Plata amartillado	Laqueado	Acero/Café Landmark	Café/Café Landmark
					
Acero/Gris Landmark	Acero/Verde Landmark	Gris Claro	Platino claro	Espejo inoxidable	Natural
					
Natural (Servicio de Alimentos)	Sin color 0000	Hueso	Naranja	Periwinkle	Platino
					
Rojo	Sable	Arena	Satin Inoxidable	Plata	Acero Inoxidable
					
Acero inoxidable/ tapa negra	Acero	Gris Sterling	Blanco	Blanco Granito	Amarillo

MANEJO DE DESECHOS Y RECICLAJE

CONTENEDORES DECORATIVOS

LIMPIEZA

MANEJO DE MATERIALES

SOLUCIONES PARA EL BAÑO

SERVICIO DE ALIMENTOS

NO.	COLOR	DESCRIPCIÓN	PAG.
400845		Llave para dispensador TCell™ (50 piezas)	176
400845		Llave para dispensador TCell™ (50 pzas)	189
400845		Llave para dispensador TCell™ (50 piezas)	196
490071		OneShot® Adaptador A/C	174
490099		OneShot® Adaptador 6V (bayoneta)	174
490100		OneShot® Adaptador de cable (bayoneta)	174
1779636	Azul	Tapa para Contenedor BRUTE® de 166 L	15
1779699	Azul	Contenedor BRUTE® sin tapa	12
1779731	Azul	Tapa para Contenedor BRUTE® de 76 L	15
1779732	Azul	Contenedor BRUTE® sin tapa	12
1779733	Azul	Tapa para Contenedor BRUTE® de 208 L	15
1779734	Negro	Contenedor BRUTE® Executive sin tapa	12
1779738	Negro	Tapa Executive para Contenedor BRUTE® de 208 L	15
1779739	Negro	Contenedor BRUTE® sin tapa	12
1779740	Verde Osc	Contenedor BRUTE® sin tapa	12
1779741	Azul	Contenedor BRUTE® sin tapa	12
1784284	N/A	Kit de Microfibra HYGEN™ con balde de carga	80
1788372	Azul	Tapa para Reciclado mixto Slim Jim®	21
1788373	Verde	Tapa para Reciclado mixto Slim Jim® Verde	21
1788374	Azul	Tapa Untouchable® para reciclaje categoría única para contenedor FG356900	35
1788376	Gris	Tapa contenedor BRUTE® - Botellas / Latas	15
1788472	Verde	Contenedor BRUTE® para Reciclaje sin Tapa	12
1791802	Amarillo	Balde de carga HYGEN™ con tamiz	78
1792372	Azul	Estación de Reciclaje Glutton® de Cuatro Categorías	39
1793541		Dispensador de Aerosol Estándar LCD - Blanco	188
1809375	N/D	Mopa auto exprimible Twist Mop	107
1820577	Rosa	Paño ligero de Microfibra Comercial	83
1820578	Verde	Paño ligero de Microfibra Comercial	83
1820579	Azul	Paño ligero de Microfibra Comercial	83
1820580	Amarillo	Paño ligero de Microfibra Comercial	83
1820581	Rosa	Paño ligero de Microfibra Comercial	83
1820582	Verde	Paño ligero de Microfibra Comercial	83
1820583	Azul	Paño ligero de Microfibra Comercial	83
1820584	Amarillo	Paño ligero de Microfibra Comercial	83
1829398	Azul	Tapa de Domo BRUTE® para contenedor BRUTE® de 121 L	15
1829400	Verde	Tapa oscilante para Slim Jim®	21
1829411	Verde	Contenedor Rollout	17
1834840	Azul	Tapa de Domo BRUTE® para contenedor BRUTE® de 166 L	15
1835528	Amarillo	Kit de Trapeado HYGEN™ PULSE™ con armazón de una cara	79
1837785	Negro	Cubierta para basura/bolsa Executive para Carro Tradicional	130
1857374	Amarillo	Balde de 5.7 L - Amarillo	126
1857375	Rojo	Balde de 5.7 L - Rojo	126
1857376	Azul	Balde de 5.7 L - Azul	126
1857377	Verde	Balde de 5.7 L - Verde	126
1857378	Negro	Balde de 5.7 L Executive - Negra	126
1861427	Negro	Carro de Limpieza Executive de Alta Seguridad	122
1861430	Negro	Carro de Limpieza Executive Tradicional	123
1861443	Negro	Kit de puertas con cerradura Executive para Carro de Limpieza Tradicional	123
1861443	Negro	Kit de puertas con cerradura Executive para carro de limpieza tradicional Negro	127
1863882	Plata	Bastón telescópico Executive HYGEN™ de 121.9 cm a 182.9 cm	77
1863883	Plata	Bastón telescópico Executive HYGEN™ de 50.8 cm a 101.6 cm	77
1863884	Plata	Mop con aspersor HYGEN™ PULSE™ Executive mop plano una cara	79
1863892	Gris	Balde de Carga para Microfibra Executive HYGEN™	78
1863893	Negro	Armazón Quick-Connect de 43.2 cm para uso en seco/húmedo Executive	76
1863895	Gris	Mopa de Microfibra HYGEN™ Executive Series™ - 45.7 cm	75
1863896	Negro	Combo WaveBrake® Executive de prensa lateral - 33.1 L	89
1863898	Negro	Combo WaveBrake® Executive de prensa frontal - 33.1 L	89

NO.	COLOR	DESCRIPCIÓN	PAG.
1867505	Negro	Señal para piso Executive, con mensaje "Cuidado" en varios idiomas - 2 caras	138
1867507	Dorado	Señal de Madera de "Cuidado" Multilingual Executive 2 caras	139
1867508	Plateado	Señal de Madera de "Cuidado" Multilingual Executive 2 caras	139
1867531	Negro	Contenedor BRUTE® Executive de 121 L	127
1867531	Negro	Contenedor BRUTE® Executive sin tapa	12
1867532	Negro	Tapa para Contenedor BRUTE® Executive de 121 L	15
1867533	Negro	Bolsa organizadora BRUTE® Executive para contenedores de 121 L y 166 L	14
1867537	Negro	Carro Cúbico Executive con ruedas silenciosas	150
1867538	Negro	Carro Cúbico Executive con ruedas silenciosas	150
1868991	Negro	Cubierta para desperdicios/tapa para bolsa Executive - Alta Capacidad	127
1880994	Negro	Organizador con divisiones Executive	130
1881749	Negro	Carro Plegable X-Cart – 50 Kg	151
1881750	Negro	Carro Plegable X-Cart – 100 Kg	151
1881781	Negro	Carro Plegable X-Cart Para separar (2 x 50 kg)	151
1881782	Negro	Carro Plegable X-Cart, Bolsa de repuesto, 50 Kg	151
1881783	Negro	Carro Plegable X-Cart, Bolsa de repuesto, 100 Kg	151
1883455	Beige	Contenedor Streamline™ Resina Front Step	33
1883456	Beige	Contenedor Streamline™ Resina Front Step	33
1883457	Beige	Contenedor Streamline™ Resina End Step	33
1883458	Beige	Contenedor Streamline™ Resina Front Step	33
1883459	Beige	Contenedor Streamline™ Resina End Step	33
1883460	Beige	Contenedor Streamline™ Resina Front Step	33
1883551	Beige	Contenedor Streamline™ Resina End Step	33
1883552	Beige	Contenedor Streamline™ Resina Front Step	33
1883553	Beige	Contenedor Streamline™ Resina End Step	33
1883554	Blanco	Contenedor Streamline™ Resina Front Step	33
1883555	Blanco	Contenedor Streamline™ Resina Front Step	33
1883557	Blanco	Contenedor Streamline™ Resina Front Step	33
1883559	Blanco	Contenedor Streamline™ Resina Front Step	33
1883561	Blanco	Contenedor Streamline™ Resina Front Step	33
1883563	Rojo	Contenedor Streamline™ Resina Front Step	33
1883564	Rojo	Contenedor Streamline™ Resina Front Step	33
1883565	Rojo	Contenedor Streamline™ Resina End Step	33
1883566	Rojo	Contenedor Streamline™ Resina Front Step	33
1883568	Rojo	Contenedor Streamline™ Resina Front Step	33
1883570	Rojo	Contenedor Streamline™ Resina Front Step	33
1883575	Amarillo	Contenedor Streamline™ Resina Front Step	33
1883579	Amarillo	Contenedor Streamline™ Resina Front Step	33
1883597	Azul	Contenedor Streamline™ Resina Front Step	33
1883600	Gris	Contenedor Streamline™ Resina Front Step	33
1883602	Gris	Contenedor Streamline™ Resina Front Step	33
1883604	Gris	Contenedor Streamline™ Resina Front Step	33
1883606	Gris	Contenedor Streamline™ Resina Front Step	33
1883606	Gris	Contenedor Streamline™ Resina Front Step	33
1883608	Negro	Contenedor Streamline™ Resina Front Step	33
1883609	Negro	Contenedor Streamline™ Resina Front Step	33
1883611	Negro	Contenedor Streamline™ Resina Front Step	33
1883612	Negro	Contenedor Streamline™ Resina End Step	33
1883613	Negro	Contenedor Streamline™ Resina Front Step	33
1883615	Negro	Contenedor Streamline™ Resina Front Step	33
1889863	Negro	Cubierta para carro plegable X-Cart, Chico (para 1881749 y 1881781)	151
1889864	Negro	Cubierta para carro plegable X-Cart, Grande (para 1881750)	151
1892265		Bandeja de Goteo AutoFoam	176
1901982	Acero inoxidable	Contenedor Impressions Acero inoxidable Front Step	50
1901985	Acero inoxidable	Contenedor Impressions Acero inoxidable Front Step	50
1901987	Acero inoxidable	Contenedor Impressions Acero inoxidable, Front Step con doble compartimento	50
1901992	Acero inoxidable	Contenedor Impressions Acero inoxidable Front Step	50
1901993	Acero inoxidable	Contenedor Impressions Acero inoxidable End Step	50

NO.	COLOR	DESCRIPCIÓN	PAG.
1901994	Acero inoxidable	Contenedor Impressions Acero inoxidable, Front Step con doble compartimento	50
1901999	Acero inoxidable	Contenedor Impressions Acero inoxidable Front Step	50
1902000	Acero inoxidable	Contenedor Impressions Acero inoxidable End Step	50
1902001	Acero inoxidable	Contenedor Impressions Acero inoxidable, Front Step con doble compartimento	50
1902459	Gris Oscuro	Organizador para Quick Cart Executive – Chico	132
1902465	Gris Oscuro	Quick Cart Executive – Grande	132
1902466	Gris Oscuro	Quick Cart Executive – Mediano	132
1902467	Gris Oscuro	Quick Cart Executive – Chico	132
1902468	Gris Oscuro	Organizador para Quick Cart Executive – Grande	132
1902468	Gris Oscuro	Organizador para Quick Cart Executive – Grande	132
1902701	Negro	Forro interno para Quick Cart Executive – Grande	132
1902702	Negro	Forro interno para Quick Cart Executive – Mediano	132
1902703	Negro	Forro interno para Quick Cart Executive – Chico	132
1903287		AutoFaucet Milano en Cromo Pulido	193
1919270	Transparente	Forro interno plástico Executive para Quick Cart	132
1919270	Transparente	Forro interno plástico Executive para bolsillo de Quick Cart	132
1919270	Transparente	Forro interno plástico Executive para bolsillo de Quick Cart	132
1924813	Azul	Mopa de Microfibra Maximizer™	98
1924814	Verde	Mopa de Microfibra Maximizer™	98
1924815	Verde	Mopa de Microfibra Maximizer™	98
1924817	Rojo	Mopa de Microfibra Maximizer™	98
1926827	Negro	Contenedor BRUTE™ sin tapa	12
1955959	Negro	Contenedor Slim Jim® con canales de ventilación	20
1955960	Verde	Contenedor Slim Jim® con canales de ventilación	20
1956181	Café	Contenedor Slim Jim® con canales de ventilación	20
1956185	Azul	Contenedor Slim Jim® con canales de ventilación	20
1956186	Verde	Contenedor Slim Jim® con canales de ventilación	20
1956187	Café	Contenedor Slim Jim® con canales de ventilación	20
1956188	Amarillo	Contenedor Slim Jim® con canales de ventilación	20
1956189	Rojo	Contenedor Slim Jim® con canales de ventilación	20
1956191	Acero inox.	Plataforma con ruedas de Acero Inoxidable para contenedores Slim Jim® – Doble	21
1956191	Acero inox.	Plataforma con ruedas de Acero Inoxidable para contenedores Slim Jim® – Doble	31
1961505	Gris Stenni Gloss	Contenedor Configure 33G con etiqueta de Latas	44
1961506	Gris Stenni Gloss	Contenedor Configure 33G with Compost Label	44
1961507	Gris Stenni Gloss	Contenedor Configure 45G con etiqueta de Desperdicio	44
1961508	Gris Stenni Gloss	Contenedor Configure 45G con etiqueta de Varios	44
1961509	Gris Stenni Gloss	Contenedor Configure 45G con etiqueta de Papel	44
1961572	Negro	Contenedor Configure 15G con etiqueta de Desperdicio	45
1961573	Negro	Contenedor Configure 23G con etiqueta de Desperdicio	45
1961574	Negro	Contenedor Configure 33G con etiqueta de Desperdicio	45
1961575	Negro	Contenedor Configure 45G con etiqueta de Desperdicio	45
1961580	Verde	Contenedor Configure 15G con etiqueta de Composta	45
1961581	Verde	Contenedor Configure 23G con etiqueta de Composta	45
1961582	Verde	Contenedor Configure 33G con etiqueta de Composta	45
1961583	Verde	Contenedor Configure 45G con etiqueta de Composta	45
1961588	Azul	Contenedor Configure 15G con etiqueta de Reciclados varios	45
1961589	Azul	Contenedor Configure 15G con etiqueta de Papel	45
1961590	Azul	Contenedor Configure 23G con etiqueta de Reciclados varios	45
1961591	Azul	Contenedor Configure 23G con etiqueta de Papel	45
1961592	Azul	Contenedor Configure 33G con etiqueta de Reciclados varios	45
1961593	Azul	Contenedor Configure 33G con etiqueta de Papel	45
1961594	Azul	Contenedor Configure 45G con etiqueta de Reciclados varios	45

NO.	COLOR	DESCRIPCIÓN	PAG.
1961595	Azul	Contenedor Configure 45G con etiqueta de Papel	45
1961596	Amarillo	Contenedor Configure 15G con etiqueta de Latas	45
1961597	Amarillo	Contenedor Configure 23G con etiqueta de Latas	45
1961598	Amarillo	Contenedor Configure 33G con etiqueta de Latas	45
1961599	Amarillo	Contenedor Configure 45G con etiqueta de Latas	45
1961614	Gris Stenni Gloss	Contenedor Configure 15G con etiqueta de Desperdicio	44
1961615	Gris Stenni Gloss	Contenedor Configure 15G con etiqueta de Varios	44
1961616	Gris Stenni Gloss	Contenedor Configure 15G con etiqueta de Papel	44
1961619	Gris Stenni Gloss	Contenedor Configure 15G con etiqueta de Latas	44
1961620	Gris Stenni Gloss	Contenedor Configure 15G with Compost Label	44
1961621	Gris Stenni Gloss	Contenedor Configure 23G con etiqueta de Desperdicio	44
1961622	Gris Stenni Gloss	Contenedor Configure 23G con etiqueta de Varios	44
1961623	Gris Stenni Gloss	Contenedor Configure 23G con etiqueta de Papel	44
1961626	Gris Stenni Gloss	Contenedor Configure 23G con etiqueta de Latas	44
1961627	Gris Stenni Gloss	Contenedor Configure 23G with Compost Label	44
1961628	Gris Stenni Gloss	Contenedor Configure 33G con etiqueta de Desperdicio	44
1961629	Gris Stenni Gloss	Contenedor Configure 33G con etiqueta de Varios	44
1961630	Gris Stenni Gloss	Contenedor Configure 33G con etiqueta de Papel	44
1961682	Gris Stenni Gloss	Contenedor Configure 45G con etiqueta de Latas	44
1961683	Gris Stenni Gloss	Contenedor Configure 45G with Compost Label	44
1966719	Amarillo	Bolsa de vinil de 91 L para Carro de Limpieza Tradicional	123
1966720	Negro	Bolsa de vinil Executive de 91 L para Carro de Limpieza Tradicional	123
1966881	Amarillo	Bolsa de vinil de 129 L para Carro de Alta Capacidad	126
1966882	Rojo	Bolsa de vinil de 129 L para carro de limpieza - Alta Capacidad	126
1966883	Azul	Bolsa de vinil de 129 L para carro de limpieza - Alta Capacidad	126
1966884	Verde	Bolsa de vinil de 129 L para carro de limpieza - Alta Capacidad	126
1966885	Café	Bolsa de vinil de 129 L para carro de limpieza - Alta Capacidad	126
1966886	Negro	Bolsa de vinil Executive de 129 L para Carro de Limpieza - Alta Capacidad	130
1966887	Café	Bolsa de Lona con revestimiento de vinil de 129 L - Alta Capacidad	130
1966888	Negro	Bolsa de tela de 113.5 L Executive para carro para Ama de Llaves - Alta Capacidad	126
1966888	Negro	Bolsa de lona Executive de 113.5 L con recubrimiento de vinil para carro para Ama de llaves de Alta Capacidad	130
1966889	Negro	Bolsa lateral para blancos Executive	130
1968468	Acero inox.	Plataforma con ruedas de Acero Inoxidable para contenedores Slim Jim® – Sencilla	21
1968468	Acero inox.	Plataforma con ruedas de Acero Inoxidable para contenedores Slim Jim® – Sencilla	31
1969596	Platino	Carro compacto para Ama de Llaves Executive – Tradicional	128
1971257	Azul	Contenedor Slim Jim® con canales de ventilación	20
1971258	Gris	Contenedor Slim Jim® con canales de ventilación	20
1971259	Beige	Contenedor Slim Jim® con canales de ventilación	20
1971941	Gris	Contenedor Rollout	17
1971943	Azul	Contenedor Rollout	17

MANEJO DE DESECHOS Y RECICLAJE

CONTENEDORES DECORATIVOS

LIMPIEZA

MANEJO DE MATERIALES

SOLUCIONES PARA EL BAÑO

SERVICIO DE ALIMENTOS

ACCESORIOS E ÍNDICE



NO.	COLOR	DESCRIPCIÓN	PAG.
1971944	Gris	Contenedor Rollout de pedal	17
1971946	Azul	Contenedor Rollout de pedal	17
1971956	Gris	Contenedor Rollout de pedal	17
1971968	Gris	Contenedor Rollout de pedal	17
1971991	Gris	Contenedor Rollout de pedal	17
1977787		Kit de etiquetas para Categorías Versión C para Contenedores BRUTE® de 121 y 166 L	12
1977787	Blanco	Kit de etiquetas para Estación de Reciclaje Slim Jim®	27
1977787		Kit de Etiquetas para Reciclaje	41
1980602	Negro	Plataforma con ruedas enganchable de Plástico para contenedores Slim Jim®	21
1980602	Negro	Plataforma con ruedas enganchable de Plástico para contenedores Slim Jim®	31
1980826		Dispensador AutoFoam con LumeCel™ - Negro/Cromo	175
1980827		Dispensador AutoFoam con LumeCel™ - Negro/ Gris Perla	175
1980828		Dispensador AutoFoam con LumeCel™ - Blanco/ Gris Perla	175
1980829		Dispensador AutoFoam con LumeCel™ - Negro/ Negro Perla	175
1982721	Arena	Tapete Safti-Grip®, Mediano	199
1982724	Blanco	Tapete Safti-Grip®, Mediano	199
1982726	Blanco	Tapete Safti-Grip®, Grande	199
1982729	Blanco	Tapete Safti-Grip®, Extra Grande	199
1995833	Negro	Kit de cerradura para carro Executive - Alta capacidad	127
1997206	Negro	Carro chico para trabajo pesado	153
1997208	Negro	Carro mediano para trabajo pesado	153
1997371	Negro	Juego de ruedas de 12.7 cm con bloqueo	153
2007192	Rojo	Tapa Cerrada para Estación de Reciclaje Slim Jim®	27
2007194	Rojo	Tapa para Papel para Estación de Reciclaje Slim Jim®	27
2007881	Amarillo	Tapa para Botellas / Latas para Estación de Reciclaje Slim Jim®	27
2007883	Amarillo	Tapa para Reciclado Mixto para Estación de Reciclaje Slim Jim®	27
2007884	Verde	Tapa Cerrada para Estación de Reciclaje Slim Jim®	27
2007885	Verde	Tapa para Papel para Estación de Reciclaje Slim Jim®	27
2007886	Verde	Tapa para Botellas / Latas para Estación de Reciclaje Slim Jim®	27
2007887	Verde	Tapa para Reciclado Mixto para Estación de Reciclaje Slim Jim®	27
2007888	Azul	Tapa Cerrada para Estación de Reciclaje Slim Jim®	27
2007889	Azul	Tapa para Papel para Estación de Reciclaje Slim Jim®	27
2007890	Azul	Tapa para Botellas / Latas para Estación de Reciclaje Slim Jim®	27
2007891	Azul	Tapa para Reciclado Mixto para Estación de Reciclaje Slim Jim®	27
2007892	Negro	Tapa Cerrada para Estación de Reciclaje Slim Jim®	27
2007893	Negro	Tapa para Papel para Estación de Reciclaje Slim Jim®	27
2007894	Negro	Tapa para Botellas / Latas para Estación de Reciclaje Slim Jim®	27
2007895	Negro	Tapa para Reciclado Mixto para Estación de Reciclaje Slim Jim®	27
2007897	Gris oscuro	Tapa para Botellas / Latas para Estación de Reciclaje Slim Jim®	27
2007899	Gris oscuro	Tapa para Reciclado Mixto para Estación de Reciclaje Slim Jim®	27
2007900	Café	Tapa Cerrada para Estación de Reciclaje Slim Jim®	27
2007903	Café	Tapa para Papel para Estación de Reciclaje Slim Jim®	27
2007905	Rojo	Letrero para Estación de Reciclaje Slim Jim®	27
2007907	Amarillo	Letrero para Estación de Reciclaje Slim Jim®	27
2007908	Verde	Letrero para Estación de Reciclaje Slim Jim®	27
2007909	Azul	Letrero para Estación de Reciclaje Slim Jim®	27
2007910	Negro	Letrero para Estación de Reciclaje Slim Jim®	27
2007911	Gris oscuro	Letrero para Estación de Reciclaje Slim Jim®	27
2007912	Café	Letrero para Estación de Reciclaje Slim Jim®	27
2007913	Gris claro	Kit de inicio para Estación de Reciclaje Slim Jim®	26
2007914	Negro/Azul	Estación de 2 categorías - Desperdicio/ Reciclado Mixto	26
2007917	Negro/Azul/ Amarillo	Estación de 3 categorías Desperdicio/Papel/Botellas-Latas	26
2007918	Negro/Azul/ Verde	Estación de 3 categorías - Desperdicio/Reciclado Mixto/ Composta	26

NO.	COLOR	DESCRIPCIÓN	PAG.
2007919	Negro/ Azul/Rojo/ Amarillo	Estación de 4 categorías - Desperdicio/Papel/Plástico/ Latas	26
2018581		Jabón líquido antibacterial	174
2018582		Jabón líquido antibacterial	174
2018595		Jabón para manos antibacterial en espuma - E2	175
2018595		Jabón para manos antibacterial en espuma - E2	176
2018596		Jabón antibacterial para manos en espuma - E2	178
2018598		Jabón antibacterial para manos en espuma - E2	179
2018727	Negro	Escoba angulada Maximizer™ – 45.7 cm	116
2018728	Negro	Escoba angulada Maximizer™ – 91.4 cm	116
2018781	Negro	Recogedor Maximizer™ para trabajo pesado	121
2018806	Negro	Recogedor Maximizer™ para seco / mojado	121
2025502	Blanco	Mopa desechable	103
2025503	Blanco	Mopa desechable	103
2025506	Blanco	Mopa desechable	103
2025507	Blanco	Mopa desechable	103
2026695	Gris	Contenedor Slim Jim® bajo mostrador	31
2026696	Negro	Contenedor Slim Jim® bajo mostrador	31
2026699	Azul	Contenedor Slim Jim® bajo mostrador	31
2026721	Gris	Contenedor Slim Jim® bajo mostrador	31
2026725	Azul	Contenedor Slim Jim® bajo mostrador	31
2031764	Amarillo	Combo WaveBrake® de prensa lateral con drenaje - 33.1 L	89
2032953	Negro	Kit de anillo Slim Jim® Rim Caddy	22
2040044		Polipropileno medio ensamblada de 91.4 cm	115
2040049		Polipropileno fino de 91.4 cm	115
2044039	Negro	Tapa de Domo BRUTE® para contenedor BRUTE® de 166 L	15
2044040	Negro	Tapa de Domo BRUTE® para contenedor BRUTE® de 208 L	15
2044151	Azul	Tapa de Domo BRUTE® para contenedor BRUTE® de 208 L	15
2044152	Negro	Tapa de Domo BRUTE® para contenedor BRUTE® de 121 L	15
2044160	White	Cesto de basura, mediano	36
2055571	Verde	Recipiente para Composta de 11.3 L	29
2055573	Verde	Recipiente para Composta de 20.8 L	29
2060850	Verde	Contenedor Slim Jim® Legacy	20
2060850	Verde	Contenedor Slim Jim® Legacy de 87 L	29
2060854	Verde	Contenedor BRUTE® para composta sin Tapa	12
2060854	Verde	Contenedor BRUTE® de 121 L	29
2064905	Gris	Cubeta para agua sucia WaveBrake® para cubetas de 33.1 y 41.6 L	91
2064907	Rojo	Cubeta para agua sucia WaveBrake® para cubetas de 33.1 y 41.6 L	91
2064914	Amarillo	Cubeta WaveBrake® con ruedas - 33.1 L	90
2064915	Amarillo	Exprimidor de prensa lateral WaveBrake®	91
2064959	Amarillo	Exprimidor de prensa frontal WaveBrake®	91
2064960	Negro	Exprimidor de prensa lateral WaveBrake® Executive	91
2064994	Negro	Exprimidor de prensa frontal WaveBrake® Executive	91
2065001	Rojo	Exprimidor de prensa frontal WaveBrake®	91
2067692	Negro	Kit de topes para Carro de ama de llaves tamaño normal	129
2067693	Negro	Kit de topes para Carro de ama de llaves tamaño compacto	129
2078967	Negro/ Carbón	Contenedor Sustain Desperdicio	46
2078980	Negro/Azul	Contenedor Sustain Reciclado mixto	46
2078988	Negro/ Carbón	Contenedor Sustain Desperdicio	46
2078991	Negro/Verde	Contenedor Sustain Composta	46
2078992	Negro/Verde	Contenedor Sustain Composta	46
2078994	Negro/Azul	Contenedor Sustain Reciclado mixto	46
2080802		Sanitizante de manos en espuma con alcohol - E3	175
2080803		Sanitizante para manos en espuma con Alcohol	179
2089820	Negro	Contenedor Legacy de 45.4 L	34
2089821	Negro	Contenedor Legacy de 87 L	34
2089824	Negro	Contenedor Legacy de 68.1 L	34
2089825	Negro	Contenedor Legacy de 30.2 L	34
2089826	Azul	Carro volcador para reciclaje - trabajo estándar (RM)	147

NO.	COLOR	DESCRIPCIÓN	PAG.
2095206		Dispensador Microburst® 3000 con Tecnología LumeCel™ - Negro	184
2095207		Dispensador Microburst® 3000 con Tecnología LumeCel™ - Blanco	184
2108900	Verde	Tapa para recipiente Composta de 11.3 y 20.8 L	29
2118684	Azul	Contenedor Configure™ c/ cubierta para lluvia - Reciclado mixto	54
2118687	Azul	Contenedor Configure™ c/ cubierta para lluvia - Reciclado mixto	54
2118688	Negro	Contenedor Configure™ c/ cubierta para lluvia - Desperdicios	54
2118690	Verde	Contenedor Configure™ c/ cubierta para lluvia - Composta	54
2118703	Azul	Contenedor Configure™ / cubierta para lluvia - Reciclado mixto	54
2118710	Negro	Contenedor Configure™ c/ cubierta para lluvia - Desperdicios	54
2118711	Verde	Contenedor Configure™ c/ cubierta para lluvia - Composta	54
2118712	Verde	Contenedor Configure™ c/ cubierta para lluvia - Composta	54
2118713	Azul	Contenedor Configure™ / cubierta para lluvia - Reciclado mixto	54
2118717	Verde	Contenedor Configure™ c/ cubierta para lluvia - Composta	54
2118719	Negro	Contenedor Configure™ c/ cubierta para lluvia - Desperdicios	54
2118721	Negro	Contenedor Configure™ c/ cubierta para lluvia - Desperdicios	54
2119307	Gris, Verde Osc, Blanco, Rojo, Amarillo	Contenedor BRUTE® sin tapa	12
2119308	Gris, Azul, Rojo, Amarillo, Negro	Contenedor BRUTE® sin tapa	12
2128657	Negro	Carro ergonómico de repisa profunda grande	155
2131929	Gris	Contenedor BRUTE® con ruedas de 166 L	13
2132423	Rojo	Almohadilla de Microfibra para Mopa Plana Adaptable de 45.7 cm	82
2132425	Negro	Inserto exprimidor para Mopa Plana Adaptable	82
2132426	Negro	Kit de Mopa Plana Adaptable*	82
2132427	Azul	Almohadilla de Microfibra para Mopa Plana Adaptable de 45.7 cm	82
2132428	Negro	Armazón para Mopa Plana Adaptable de 45.7 cm	82
2132431	Verde	Almohadilla de Microfibra para Mopa Plana Adaptable de 45.7 cm	82
2134282	Blanco	Paño de Microfibra Desechable HYGEN 45.7 cm	71
2134283	Blanco	Paño de Microfibra Desechable HYGEN 30.5 x 30.5 cm	71
2135007	Blanco	Tina de recarga para paños de Microfibra HYGEN 30.5 x 30.5 cm	71
2136962	Gris Perla Oscuro	Contenedor Elevate™ Para Reciclaje Mixto - 23G	48
2136963	Gris Perla Oscuro	Contenedor Elevate™ Para Desperdicios - 23 G	48
2139502	Gris	Cabeza de repuesto para escoba, la cuerda le ajusta a los bastones FG635100, FG635500	117
2143454		Estación AutoFoam para montaje en poste	180
2143543		Estación AutoFoam Estándar de piso	181
2143544		Estación AutoFoam para mostrador	180
2146547	Rojo	Grapas de reemplazo	13
2147000		Sanitizante para manos en espuma sin Alcohol - E3	178
2147031		Sanitizante de manos en espuma sin alcohol - E3	175
2147031		Sanitizante para manos en espuma sin Alcohol - E3	176
2147033		Sanitizante para manos en espuma sin Alcohol - E3	179
2147550	Acero inoxidable	Contenedor semicircular Refine	48
2147581	Acero inoxidable	Contenedor delgado Refine	48
2147582	Acero inoxidable	Contenedor semicircular Refine	48
2147583	Acero inoxidable	Contenedor Redondo Refine	48

NO.	COLOR	DESCRIPCIÓN	PAG.
2147584	Acero inoxidable	Contenedor Redondo Refine	48
2166020	Verde Osc	Caja BRUTE® con tapa	169
3486108	N/A	Mopa con aspersor de Microfibra Comercial (no incluye almohadilla)	83
3486575		Shampoo para cabello y cuerpo en espuma	178
50565400		Eje para FG565461	168
52564200		Eje para FG564200, FG564261	168
1782742		AutoFaucet Milano en Cromo Pulido	193
1782743		AutoFaucet Milano en Cromo Pulido	193
1782744		AutoFaucet Milano en Cromo Pulido	193
1793531		Dispensador Microburst® 3000 LCD - Negro	185
1793532		Dispensador Microburst® 3000 LCD - Blanco	185
1793533		Dispensador Microburst® 3000 LCD - Cromo	185
1793534		Dispensador Microburst® 9000 LCD - Black	186
1793535		Dispensador Microburst® 9000 LCD - Negro	186
1793536		Dispensador Microburst® 9000 LCD - Cromo	186
1793546		Dispensador TCell™ - Negro	189
1793547		Dispensador TCell™ - Blanco	189
1793548		Dispensador TCell™ - Cromo	189
1818966		AutoFaucet Milano en Cromo Pulido	193
1818967		AutoFaucet Milano en Cromo Pulido	193
1818968		AutoFaucet Milano en Cromo Pulido	193
1903281		AutoFaucet Verona en Cromo Pulido	193
1903286		AutoFaucet Milano en Cromo Pulido	193
1903288		AutoFaucet Milano en Cromo Pulido	193
1903289		AutoFaucet Milano en Cromo Pulido	193
1903290		AutoFaucet Milano en Cromo Pulido	193
1903291		AutoFaucet Milano en Cromo Pulido	193
2080802		Sanitizante para manos en espuma con Alcohol - E3	176
2095208		Dispensador Microburst® 3000 con Tecnología LumeCel™ - Cromo	184
3486561		Jabón humectante para manos en espuma	178
3486562		Jabon líquido humectante para manos	178
3486571		Jabón humectante para manos en espuma	178
3486572		Jabon líquido humectante para manos	178
3486577		Sanitizante para manos en espuma con Alcohol - E3	178
3486589		Dispensador Flex™ Blanco - 500 ml	177
3486590		Dispensador Flex™ Negro - 500 ml	177
3486591		Dispensador Flex™ Blanco - 1000 ml, 1300 ml	177
3486592		Dispensador Flex™ Negro - 1000 ml, 1300 ml	177
401096		Kit de adaptación AutoFlush® para montaje alto	195
401165		Kit de adaptación AutoFlush® para Válvulas Crane	195
401239		Kit de adaptación AutoFlush® para Válvulas Teck	195
401477		Adaptador AutoFlush® para Válvulas Tempus	195
401972		AutoFlush® Kit adaptador para Coyne & Delany/ Crane Rex	195
401973		AutoFlush® Kir adaptador para Canadian (Crane, Teck, Tempus)	195
4870577		AutoFlush® Kit adaptador de corriente	195
FG101100	Negro	Carro volcador de espuma estructural, trabajo utilitario	146
FG101300	Negro	Carro volcador de espuma estructural, trabajo estándar	146
FG102500	Negro	Carro volcador trabajo estándar (RM)	147
FG102542	Negro	Carro volcador con montacargas trabajo estándar (MR)	148
FG102641	Negro	Carro volcador remolcable, trabajo pesado (MR)	148
FG102700	Negro	Tapa para carro volcador de 1147 L	147
FG102700	Negro	Tapa para carro volcador de 1147 L	148
FG102800	Negro	Tapa de Domo para Carro volcador de 272 Kg	146
FG103600	Negro	Carro volcador, trabajo pesado (RM)	147
FG104600	Negro	Carro volcador, trabajo pesado (RM)	147
FG105443	Negro	Carro Volcador automático con 4 ruedas de poliolefina de 15.2 cm	149
FG105943	Negro	Carro Volcador automático con 4 ruedas de poliolefina de 15.2 cm	149
FG130400	Negro	Carro volcador utilitario (RM)	147
FG130500	Amarillo, Rojo, Azul Oscuro, Negro	Carro volcador trabajo estándar (RM)	147



NO.	COLOR	DESCRIPCIÓN	PAG.
FG130542	Negro	Carro volcador para montacargas trabajo estándar (MR)	148
FG130573	Azul	Carro volcador para reciclaje, trabajo estándar (RM)	147
FG130600	Negro	Carro volcador, trabajo pesado (RM)	147
FG130700	Negro	Tapa para carro volcador de 382 litros	147
FG130700	Negro	Tapa para carro volcador de 382 L	148
FG131400	Negro	Carro volcador utilitario (RM)	147
FG131500	Amarillo, Rojo, Azul Oscuro, Negro	Carro volcador trabajo estándar (RM)	147
FG131542	Negro	Carro volcador con montacargas trabajo estándar (MR)	148
FG131600	Negro	Carro volcador, trabajo pesado (RM)	147
FG131641	Negro	Carro volcador remolcable, trabajo pesado (MR)	148
FG131700	Negro	Tapa para carro volcador de 765 L	147
FG131700	Negro	Tapa para carro volcador de 765 L	148
FG172000	Gris	Tapa para Palletote® para FG172100, FG172200	169
FG172100	Gris	Caja Palletote®	169
FG172200	Gris	Caja Palletote®	169
FG173000	Gris	Tapa para Palletote® para FG173100	169
FG173100	Gris	Caja Palletote®	169
FG190100	0000	Espátula	212
FG190500	0000	Espátula	212
FG190600	0000	Espátula	212
FG193300	Blanco	Espátula con forma de cuchara	212
FG193400	Blanco	Espátula con forma de cuchara	212
FG193800	Blanco	Espátula con forma de cuchara	212
FG196200	0000	Espátula para altas temperaturas	212
FG196300	0000	Espátula para altas temperaturas	212
FG196400	0000	Espátula para altas temperaturas	212
FG196600	Rojo	Espátula / cuchara para altas temperaturas	212
FG196700	Rojo	Espátula / cuchara para altas temperaturas	212
FG196800	Rojo	Espátula / cuchara para altas temperaturas	212
FG200500	Carbón	Recogedor de uso rudo	120
FG253100	Negro	Recogedor Lobby Pro® Executive con bastón largo	117
FG253100	Negro	Recogedor Lobby Pro® Executive, mango largo	23
FG253200	Negro	Recogedor Lobby Pro® Executive con tapa con bastón largo	117
FG253400	Negro	Recogedor Lobby Pro® con mango ajustable	117
FG253600	Negro	Escoba con mango de madera Executive	117
FG253600	Negro	Escoba Lobby Broom Executive con mango de madera	23
FG254100	Gris, Negro, Beige	Cesto de basura Ignifugo	38
FG254300	Gris, Negro, Beige	Cesto de basura Ignifugo	38
FG254400	Beige	Cesto de basura Ignifugo	38
FG256800	Hueso, Café	Contenedor Glutton®	61
FG256K00	Gris	Forro interno rígido para contenedor Glutton®	61
FG256V00	Rojo, Café	Tapa para contenedor Glutton® FG256800	61
FG257088	Negro, Beige	Estación para fumadores GroundsKeeper®	62
FG260900	Amarillo, Blanco, Rojo, Gris, Verde Osc	Tapa para Contenedor BRUTE® de 38 L	15
FG261000	Blanco, Gris, Rojo, Amarillo, Verde Osc	Contenedor BRUTE® sin tapa	12
FG261400	Rojo, Gris	Cubeta redonda	107
FG261700	Gris	Cubeta doble	107
FG261960	Amarillo, Blanco, Rojo, Gris, Negro, Verde Osc	Tapa para Contenedor BRUTE® de 76 L	15
FG262000	Amarillo, Blanco, Gris, Azul, Rojo, Verde Osc	Contenedor BRUTE® sin tapa	12
FG262073	Azul	Contenedor BRUTE® para Reciclaje sin Tapa	12
FG262400	Blanco	Contenedor GreensKeeper® con tapa y plataforma rodante	213
FG262888	Gris	Balde doble	107

NO.	COLOR	DESCRIPCIÓN	PAG.
FG263100	Amarillo, Blanco, Rojo, Gris, Verde Osc, Azul	Tapa para Contenedor BRUTE® de 121 L	15
FG263200	Amarillo, Blanco, Rojo, Gris, Verde, Azul	Contenedor BRUTE® de 121 L	127
FG263200	Amarillo, Blanco, Rojo, Gris, Verde Osc, Azul	Contenedor BRUTE® sin tapa	12
FG263273	Azul	Contenedor BRUTE® para Reciclaje sin Tapa	12
FG263600	Blanco	Contenedor GreensKeeper® con tapa y plataforma rodante	213
FG263788	Rojo, Gris	Tapa de Domo BRUTE® para contenedor BRUTE® de 121 L	15
FG264000	Negro	Plataforma con ruedas BRUTE® para contenedores BRUTE® de 76, 121, 166, y 208 L	14
FG264043	Negro	Plataforma con ruedas silenciosas BRUTE® para contenedores BRUTE® de 76, 121, 166, y 208 L	14
FG264200	Amarillo	Bolsa organizadora BRUTE® para contenedores de 121 L y 166 L	14
FG264307	Azul	Contenedor BRUTE® para Reciclaje sin Tapa	12
FG264360	Amarillo, Rojo, Gris, Azul, Negro	Contenedor BRUTE® de 166 L con canales de ventilación	127
FG264360	Blanco	Contenedor BRUTE® sin tapa	12
FG264560	Amarillo, Blanco, Rojo, Gris, Negro, Verde Osc	Tapa para Contenedor BRUTE® de 166 L	15
FG264600	Negro	Plataforma con ruedas BRUTE® Tandem para BRUTE® de 76, 121, 166, 208 L y Contenedores Cuadrados BRUTE®	14
FG264788	Rojo, Gris	Tapa de Domo BRUTE® para contenedor BRUTE® de 166 L	15
FG264900	Gris	Organizador portátil	14
FG264900GRAY	Gris	Organizador BRUTE®	23
FG265000	Negro	Plataforma con ruedas Universal para BRUTE® de 208 L	14
FG265400	Amarillo, Blanco, Rojo, Gris, Verde Osc	Tapa para Contenedor BRUTE® de 208 L	15
FG265500	Negro	Contenedor BRUTE® sin tapa	12
FG265788	Gris, Rojo	Tapa de Domo BRUTE® para contenedor BRUTE® de 208 L	15
FG266400	Gris, Beige	Tapa oscilante Untouchable® para los contenedores FG395800, FG395900	35
FG267200	Gris, Beige	Tapa redonda oscilante Untouchable® para los contenedores FG294700, FG354600	35
FG267360	Beige, Negro, Azul, Gris	Tapa oscilante para Slim Jim®	21
FG267400	Negro	Tapa abisagrada Executive Slim Jim®	21
FG268888L	Gris	Tapa con manija Slim Jim®	21
FG268988	Gris, Beige, Negro	Tapa oscilante Untouchable® para los contenedores FG356907, FG356988	35
FG269288	Azul, Verde	Tapa para Botellas y Latas Slim Jim®	21
FG270388	Azul	Tapa para Reciclado de papel Slim Jim®	21
FG279100	Azul Oscuro	Tapa Untouchable® para reciclaje de Botellas y Latas para contenedores FG395873, FG395973	35
FG288200	Transparente	Pala Bouncer® para Bar	213
FG288400	Transparente	Pala Utilitaria Bouncer®	213
FG288500	Blanco	Pala Utilitaria	213
FG288600	Transparente	Pala Utilitaria Bouncer®	213
FG294700	Gris	Contenedor redondo Untouchable®	35
FG295073	Verde, Azul, Gris, Negro	Centro de Reciclaje con papelera lateral	36
FG295500	Gris, Beige, Negro	Cesto de basura, chico	36
FG295573	Azul	Cesto de basura para escritorio para reciclaje - Chico. Con Símbolo Universal de Reciclaje	36

NO.	COLOR	DESCRIPCIÓN	PAG.
FG295600	Gris, Beige, Negro	Cesto de basura, mediano	36
FG295606	Verde	Cesto de basura para escritorio para reciclaje - Mediano. Con Símbolo Universal de Reciclaje	36
FG295673	Azul	Cesto de basura para escritorio para reciclaje - Mediano. Con Símbolo Universal de Reciclaje	36
FG295700	Gris, Beige, Negro	Cesto de basura, grande	36
FG295773	Azul	Cesto de basura para escritorio para reciclaje - Grande. Con Símbolo Universal de Reciclaje	36
FG296300	Rojo, Gris	Cubeta redonda	107
FG306600	Negro, Beige	Tapa Untouchable® para contenedor FG295600	37
FG306700	Negro, Beige	Tapa Untouchable® para contenedor FG295700	37
FG321000	Transparente	Taza medidora Bouncer®	213
FG321500	Transparente	Taza medidora Bouncer®	213
FG321600	Transparente	Taza medidora Bouncer®	213
FG321700	Transparente	Taza medidora Bouncer®	213
FG321800	Transparente	Taza medidora Bouncer®	213
FG330000	Transparente	Caja para alimentos	206
FG330100	Transparente	Caja para alimentos	206
FG330200	Transparente	Tapa para cajas FG330000, FG330100, FG330600, FG330800, FG332800	206
FG330300	Transparente	Coladera para caja de 6" o más grandes	206
FG330400	Transparente	Caja para alimentos	206
FG330600	Transparente	Caja para alimentos	206
FG330700	Transparente	Caja para alimentos	206
FG330800	Transparente	Caja para alimentos	206
FG330900	Transparente	Caja para alimentos	206
FG331000	Transparente	Tapa para cajas FG330400, FG330700, FG330900	206
FG332000	Hueso Negro	Estante ProServe® (18 ranuras de carga frontal para cajas para alimentos y charolas)	216
FG332800	Transparente	Caja para alimentos	206
FG333700	Transparente	Jarra Bouncer®	217
FG334900	Blanco, Gris	Caja utilitaria para uso general	217
FG334900	Blanco, Gris	Caja utilitaria	158
FG334992	Blanco, Gris	Caja utilitaria para uso general, empaque mayoreo	217
FG335000	Café	Caja utilitaria con divisiones	217
FG335100	Gris, Café	Caja utilitaria sin divisiones	217
FG335192	Gris, Café	Caja utilitaria sin divisiones, empaque mayoreo	217
FG335388	Negro	Recipiente para desperdicios	158
FG335488	Negro	Recipiente Utilitario	158
FG336200	Gris	Organizador de cubiertos, 4 Compartimentos	217
FG342100	Gris, Negro	Carro de servicio con ruedas giratorias de 7.6 cm y paneles laterales	159
FG342488	Rojo, Gris, Hueso, Negro	Carro de servicio con ruedas giratorias de 10.2 cm	159
FG345700	Negro	Carro de servicio con puertas cerradura, cajón corredizo y ruedas giratorias de 10.2 cm	159
FG350000	Blanco	Caja para alimentos	206
FG350100	Blanco	Caja para alimentos	206
FG350200	Blanco	Tapa para cajas FG350000, FG350100, FG350600, FG350800, FG352800	206
FG350400	Blanco	Caja para alimentos	206
FG350600	Blanco	Caja para alimentos	206
FG350700	Blanco	Caja para alimentos	206
FG350800	Blanco	Caja para alimentos	206
FG350900	Blanco	Caja para alimentos	206
FG351000	Blanco	Tapa para cajas FG350400, FG350700, FG350900	206
FG352000	Gris, Beige	Contenedor semicilíndrico Untouchable®	35
FG352600	Blanco, Rojo, Gris	Contenedor cuadrado BRUTE® sin tapa	15
FG352700	Blanco, Rojo, Gris	Tapa para contenedor FG352600	15
FG352800	Blanco	Caja para alimentos	206
FG352900	Rojo	Tapa Snap-Lock® para contenedor FG352600	15
FG353000	Negro	Plataforma con ruedas cuadrada BRUTE®	140
FG353000	Negro	Plataforma cuadrada con ruedas BRUTE® para contenedores cuadrados	14

NO.	COLOR	DESCRIPCIÓN	PAG.
FG353600	Blanco, Gris	Contenedor cuadrado BRUTE® sin tapa	15
FG353900	Gris	Tapa para contenedor FG353600	15
FG354007	Verde, Azul	Slim Jim® con canales de ventilación - Reciclaje	127
FG354007	Azul, Verde	Contenedor Slim Jim® con canales de ventilación - Reciclaje	20
FG354060	Gris, Negro, Beige	Slim Jim® con canales de ventilación	127
FG354060**	Gris, Beige, Negro	Contenedor Slim Jim® con canales de ventilación	20
FG354300†	Gris	Tapa de embudo BRUTE® para contenedor BRUTE® de 121 L	15
FG354600	Gris, Beige	Contenedor redondo Untouchable®	35
FG354800	Gris	Tapa redonda de embudo Untouchable® para los contenedores FG294700, FG354600	35
FG355000	Gris	Forno interno rígido para contenedor Clásico Marshal FG816088	53
FG355200	Gris	Forno interno rígido con anillo para contenedor Clásico Marshal FG817088	53
FG356300	Beige	Forno interno rígido para FG9P9000 y FG9P9100	60
FG356973	Azul	Contenedor cuadrado Untouchable® para reciclaje	35
FG356988	Gris, Beige, Café, Negro	Contenedor cuadrado Untouchable®	35
FG360088	Blanco	Recipiente frente inclinado con tapa deslizable y cuchara de 0.9 L	202
FG360288	Blanco	Recipiente frente inclinado con tapa deslizable y cuchara de 0.9 L	202
FG360388	Blanco	Recipiente frente inclinado con tapa deslizable y cuchara de 0.9 L	202
FG362000	Negro	Tapa semicilíndrica con puerta Untouchable® para contenedor FG352000	35
FG364800	Gris	Tapa para caja utilitaria FG334900	217
FG369000	Blanco	Caja para alimentos	217
FG370612	Verde	Carreta para jardín Roughneck de 130 L	168
FG395800	Gris, Beige	Contenedor cuadrado Untouchable® (revestimiento para FG917188/FG917388)	59
FG395800	Gris, Beige	Contenedor cuadrado Untouchable® (revestimiento para FG396500)	60
FG395800	Gris, Beige	Contenedor cuadrado Untouchable® (revestimiento para FG917100/FG917300/FG396500)	35
FG395873	Azul	Contenedor cuadrado para reciclaje	35
FG395900	Gris, Beige	Contenedor cuadrado Untouchable® (revestimiento para FG917500/FG917600)	59
FG395900	Gris	Revestimiento rígido para FG843088	59
FG395900	Gris, Beige	Contenedor cuadrado Untouchable® (revestimiento para FG917500/FG917600)	35
FG395973	Azul	Contenedor cuadrado para reciclaje	35
FG396300	Negro, Beige	Contenedor Plaza® con base para charolas	60
FG396400	Verde Oscuro, Negro, Beige	Contenedor Plaza®	60
FG396873	Azul	Contenedor Plaza® para reciclado de botellas y latas	60
FG397000	Sable, Negro	Contenedor Landmark Series®, Armazón con tapa de domo y revestimiento rígido FG395800	57
FG397001	Sable, Negro	Contenedor Landmark Series®, Armazón con tapa de domo con cenicero y revestimiento rígido FG395800	57
FG397500	Sable, Negro	Contenedor Landmark Series®, Armazón con tapa de domo y revestimiento rígido FG395800	57
FG397501	Sable, Negro	Contenedor Landmark Series®, Armazón con tapa de domo con cenicero y revestimiento rígido FG395800	57
FG400300	Roca	Panel para Landmark Series® de 132.4 L FG397000, FG397001	57
FG400400	Roca	Panel para Landmark Series® de 189.2 L FG397500, FG397501	57
FG400586		Purinel® SC — Mantenimiento y Limpiador de Drenaje	196
FG4009831		Aerosol estándar - Linen Fresh™	188
FG401088		Báscula digital para recibo	162
FG401186A		AutoFlush® para mingitorio montaje lateral - Cromo Pulido	195
FG401187A		AutoFlush® para inodoro montaje lateral - Cromo Pulido	195
FG401206A		AutoFlush® para inodoro montaje lateral - Cromo Pulido	195

228 Índice de Productos

NO.	COLOR	DESCRIPCIÓN	PAG.
FG401207A		AutoFlush® para mingitorio montaje lateral - Cromo Pulido	195
FG4012441		Repuesto Microburst® 9000 - Linen Fresh™	187
FG4012451		Repuesto Microburst® 9000 - Orchard Fields	187
FG4012461		Repuesto Microburst® 9000 - Mountain Peaks	187
FG4012471		Repuesto Microburst® 9000 - Ocean Breeze	187
FG4012481		Repuesto Microburst® 9000 - Country Delight™	187
FG4012491		Repuesto Microburst® 9000 - Empaque preferente	187
FG4012551		Repuesto Microburst® 3000 — Linen Fresh™	185
FG4012561		Repuesto Microburst® 3000 — Orchard Fields	185
FG4012571		Repuesto Microburst® 3000 — Mountain Peaks	185
FG4012581		Repuesto Microburst® 3000 — Ocean Breeze	185
FG4012591		Repuesto Microburst® 3000 — Country Delight™	185
FG401260A		Repuesto Microburst® 3000 — Empaque preferente	185
FG401310		Dispensador de Jabón líquido One Shot® — Cromo Pulido/Negro	174
FG4013111		Jabón líquido humectante	174
FG4013131		Jabón líquido Certificado Green Seal	174
FG401503		Aerosol estándar - Delicious Apple	188
FG401504		Aerosol estándar - Mandarin Orange	188
FG4015061		Aerosol estándar - Country Delight™	188
FG401532		AutoClean® Repuesto de Limpiador y Deodorizante - Mandarin Orange	196
FG4015411		Jabón líquido humectante	174
FG4015431		Jabón líquido Certificado Green Seal	174
FG4015471		Aerosol estándar - Ocean Breeze	188
FG401591		AutoClean® Repuesto de Limpiador y Deodorizante - Linen Fresh	196
FG401690		Repuesto Microburst® 3000 — Mango	185
FG401693		Repuesto Microburst® 9000 - Mango	187
FG401695		Aerosol estándar - Mango	188
FG401804A		AutoFlush® para mingitorio - Cromo Pulido	195
FG401805A		AutoFlush® para inodoro - Cromo Pulido	195
FG401981		AutoFlush® para inodoro montaje lateral - Cromo Pulido (Metal)	195
FG402093		Repuesto Microburst® 9000 - Mandarin Orange	187
FG402110		Repuesto TCell™ - Wakening Spring	189
FG402111		Repuesto TCell™ -Polar Mist	189
FG402112		Repuesto TCell™ - Blue Splash	189
FG402113		Repuesto TCell™ - Citrus	189
FG402187		Repuesto TCell™ - Crystal Breeze	189
FG402241		Dispensador de Jabón líquido One Shot® — Cromo Pulido	174
FG402243		Dispensador de Jabón líquido One Shot® Metal — Cromo Pulido	174
FG402310		Dispensador Clean Seat - Espuma de 400 ml - Blanco	197
FG402312		Clean Seat Foaming Refill	197
FG402354		Repuesto Microburst® 9000 - Blue Splash	187
FG402363		Jabón líquido libre de colorantes y fragancia	174
FG402364		Jabón líquido libre de colorantes y fragancia	174
FG402369		Repuesto TCell™ - Mango Blossom	189
FG402408		Repuesto Microburst® 3000 — Mandarin Orange	185
FG402470		Repuesto TCell™ - Cucumber Melon	189
FG402472		Repuesto TCell™ - Tropical Sunrise	189
FG402498		Repuesto TCell™ - Pure™ Neutralizador de Olores	189
FG402537		Repuesto en spray para Clean Seat	197
FG404088		Báscula digital para recibo	162
FG409100	Hueso, Gris, Negro	Carro de servicio totalmente abierto	159
FG409300	Hueso, Negro	Carro de servicio con 3 paneles laterales	159
FG409400	Gris	Carros para instrumentos con puertas con cerradura y cajones deslizables	159
FG409500	Negro	Carro para equipo	159
FG409600	Negro	Carro con 4 estantes, abierto	159
FG421288	Negro	Barredora Mecánica Executive Básica de acción sencilla	133
FG421388	Negro	Barredora Mecánica Executive de Doble Acción	133
FG421588	Negro	Barredora Mecánica Executive de Doble Acción sin cepillos	133
FG424288	Negro	Tina de 378.5 L	167
FG424300	Negro	Tina de 189.2 L	167
FG424500	Negro	Tina de 567.8 L	167

NO.	COLOR	DESCRIPCIÓN	PAG.
FG424700	Negro	Tina de 1135 L	167
FG424806	Negro	Válvula de flotador para tina	167
FG425100	Amarillo	Kit Over-the-Spill® incluye estación despachadora, 22 paños grandes y sujetadores	141
FG425200	Amarillo	Paños grandes para estación Over-the-Spill®; Paños de repuesto para FG425100, contiene 22 paños	141
FG425300	Amarillo	Paños medianos para estación Over-the-Spill®; paños de repuesto para FG425100, Contiene 22 paños	141
FG425400	Amarillo	Soporte para paños Over-the-Spill®, Contiene 22 paños	141
FG430000	Negro	Carro Utilitario Convertible	157
FG440000	Negro	Carro Triple® utilitario con mango recto y ruedas de 7.6 cm	161
FG440100	Negro	Carro Triple® estándar con mango ergonómico y ruedas de 12.7 cm x 2.22 cm de ancho	161
FG440300	Negro	Plataforma para trabajo pesado	161
FG440600	Negro	Plataforma para trabajo pesado	161
FG443600	Negro	Plataforma para trabajo pesado	161
FG443610	Negro	Plataforma para trabajo pesado	161
FG444100	Negro	Plataforma para trabajo pesado	161
FG446600	Negro	Plataforma para trabajo pesado	161
FG446800	Negro	Carro para hojas y paneles	162
FG447100	Negro	Plataforma para trabajo pesado	161
FG448600	Negro	Carro con paneles laterales	163
FG450008		Dispensador Clean Seat - Spray de 400 ml - Blanco	197
FG450017		Dispensador manual para espuma - Blanco	179
FG450019		Jabón humectante para manos en espuma	179
FG450034		Dispensador manual para espuma - Negro	179
FG450088	Negro, Beige	Carro de servicio con mango ergonómico	155
FG450089	Negro, Beige	Carro de servicio con mango plano	155
FG450500	Negro, Beige	Carro de servicio 2 estantes con mango ergonómico (Chico)	155
FG450589	Negro, Beige	Carro de servicio 2 estantes con mango plano (Chico)	155
FG451388	Negro	TradeMaster® carro con 4 cajones	157
FG452010	Negro, Beige	Carro de servicio 2 repisas con mango ergonómico y ruedas neumáticas (Mediano)	155
FG452088	Negro, Beige	Carro de servicio con mango ergonómico	155
FG452089	Negro, Beige	Carro de servicio con mango plano	155
FG452500	Negro, Beige	Carro de servicio 2 estantes con mango ergonómico (Med)	155
FG452589	Negro, Beige	Carro de servicio 2 estantes con mango plano (Med)	155
FG453388	Negro	TradeMaster® carro con 4 cajones y gabinete, pequeño	157
FG454500	Negro, Beige	Carro de servicio 2 estantes con mango ergonómico (Grande)	155
FG454600	Negro, Beige	Carro de servicio 2 repisas con mango ergonómico (Grande)	155
FG454610	Negro, Beige	Carro de servicio 2 repisas con mango ergonómico y ruedas neumáticas (Grande)	155
FG4592000000	Negro	Juego de ruedas de 20.3 cm	153
FG459300	Rojo	Cajón	153
FG460800	Negro	Carro Cúbico	150
FG460900	Negro	Tapa para carro cúbico de 227 L	150
FG461100	Negro	Carro con plataforma con resortes	150
FG461200	Azul Osc, Negro	Carro Cúbico	150
FG461300A	Negro	Tapa para carro cúbico de 340 L	150
FG461400	Negro	Carro cúbico	150
FG461500A	Negro	Tapa para carro cúbico de 396 L	150
FG461500A	Negro	Tapa para carro cúbico de 453 L	150
FG461600	Negro	Carro cúbico	150
FG461673	Azul	Carro cúbico para reciclaje	150
FG461700A	Negro	Tapa para carro cúbico de 566 L	150
FG461900	Negro	Carro cúbico	150
FG470800	Negro	Carro utilitario para trabajo pesado, con ruedas de 10.2 cm	150
FG471200	Negro	Carro utilitario para trabajo pesado, con ruedas de 10.2 cm	150
FG471600	Negro	Carro utilitario para trabajo pesado, con ruedas de 12.7 cm	150
FG472000	Negro	Carro con plataforma con resortes	150
FG472600	Negro	Tapa para carro cúbico de 800 L	150

NO.	COLOR	DESCRIPCIÓN	PAG.
FG472700	Negro	Carro Utilitario para trabajo pesado con ruedas de 12.7 cm en las esquinas	150
FG472741	Negro	Carro utilitario remolcable para trabajo pesado	150
FG500409		Dispensador AutoClean® LED - Cromo (Kit con conector de 3/4")	196
FG500410		Dispensador AutoClean® LED - Cromo (Kit con conector de 1 1/2")	196
FG500888	Transp	Bolsas de baja densidad	40
FG501188	Gris	Bolsas de baja densidad	40
FG501388	Gris	Bolsas de baja densidad	40
FG505012		Kit de drenado para tina	167
FG564200	Negro	Carro Big Wheel® de 210 L	168
FG565461	Negro	Carro Big Wheel® de 90 L (No Ensamblado)	168
FG571473	Azul	Caja para reciclaje de 53 L	39
FG571873	Azul	Caja para reciclaje de 68 L	39
FG572000	Blanco	Contenedor redondo para almacenar	211
FG572024	Transparente	Contenedor redondo para almacenar	211
FG572100	Blanco	Contenedor redondo para almacenar	211
FG572124	Transparente	Contenedor redondo para almacenar	211
FG572200YEL	Amarillo	Tapa redonda codificada por color	211
FG572300	Blanco	Contenedor redondo para almacenar	211
FG572324	Transparente	Contenedor redondo para almacenar	211
FG572400	Blanco	Contenedor redondo para almacenar	211
FG572424	Transparente	Contenedor redondo para almacenar	211
FG572500YEL	Amarillo	Tapa redonda codificada por color	211
FG572600	Blanco	Contenedor redondo para almacenar	211
FG572624	Transparente	Contenedor redondo para almacenar	211
FG572700	Blanco	Contenedor redondo para almacenar	211
FG572724	Transparente	Contenedor redondo para almacenar	211
FG572800	Blanco	Contenedor redondo para almacenar	211
FG572824	Transparente	Contenedor redondo para almacenar	211
FG572900	Blanco	Contenedor redondo para almacenar con asa	211
FG572924	Transparente	Contenedor redondo para almacenar con asa	211
FG573000YEL	Amarillo	Tapa redonda codificada por color	211
FG611200	Amarillo	Señal para piso con mensaje "Cuidado" en varios idiomas - 2 caras	138
FG611200	Amarillo	Señal de seguridad para pisos de dos caras con mensaje "Cuidado" varios idiomas	23
FG611277	Amarillo	Señal para piso con mensaje "Cuidado Piso Mojado" - 2 caras	138
FG611278	Amarillo	Señal para piso con mensaje "Cerrado" - 2 caras	138
FG611400	Amarillo	Señal de piso con mensaje "Cuidado" en varios idiomas - 4 caras	138
FG611477	Amarillo	Señal para piso con mensaje "Cuidado Piso Mojado" - 4 caras	138
FG614000	Blanco	Recipiente para toallas sanitarias femeninas con revestimiento rígido	199
FG614100	0000	Bolsas enceradas para recipiente para toallas sanitarias femeninas	199
FG614300	Beige, Rojo, Blanco	Contenedor Legacy de 30.2 L	34
FG614400	Beige, Rojo, Blanco	Contenedor Legacy de 45.4 L	34
FG614500	Beige, Rojo, Blanco	Contenedor Legacy de 68.1 L	34
FG614600	Beige, Rojo, Blanco	Contenedor Legacy con ruedas de 87 L	34
FG617388	Negro, Azul	Carro de Limpieza Tradicional	123
FG617900	Negro	Cubierta para desperdicios con almacenaje Executive - Alta Capacidad	127
FG618000	Negro	Carro con ruedas 12.7 cm incluye 2 cajas y 4 recipientes para varias partes.	156
FG618088	Negro	Carro gabinete con cerradura incluye 2 cajas y 4 recipientes para varias partes	156
FG618100	Amarillo	Puertas de gabinete con cerradura	123
FG618100	Amarillo	Puertas para gabinete con cerradura	127
FG618688YEL	Amarillo	Combo WaveBrake® de prensa lateral con drenaje - 41.6 L	89
FG618900	Negro	Carro para Ama de Llaves Executive – Tradicional	128
FG619000	Negro	Carro compacto para Ama de Llaves Executive – Tradicional	128

NO.	COLOR	DESCRIPCIÓN	PAG.
FG619100	Negro	Carro para Ama de Llaves Executive con puertas – Tradicional	128
FG619200	Negro	Carro compacto para Ama de Llaves Executive con puertas – Tradicional	128
FG619400	Acero	Combo de balde con exprimidor	107
FG619600	Platino, Negro	Repisa para vasos Executive para Carro Tradicional	130
FG619700	Negro	Kit de puertas con cerradura Executive para Carro Tradicional	130
FG619900	Negro	Cajón utilitario con cerradura Executive para Carro Tradicional	130
FG627600	Amarillo	Cono de seguridad 91.4 cm con mensaje "Cuidado" varios idiomas	140
FG627677	Amarillo	Cono de seguridad 91.4 cm con mensaje "Cuidado Piso Mojado" varios idiomas	140
FG627777	Amarillo	Cono de seguridad 65.4 cm con mensaje "Cuidado Piso Mojado" varios idiomas	140
FG628400	Negro	Anillo de peso – 91.4 cm para todos los Conos de Seguridad	140
FG628400	Negro	Anillo de peso para GroundsKeeper®	62
FG630200	Transparente	Contenedor cuadrado ahorra espacio	210
FG630400	Transparente	Contenedor cuadrado ahorra espacio	210
FG630600	Transparente	Contenedor cuadrado ahorra espacio	210
FG630800	Transparente	Contenedor cuadrado ahorra espacio	210
FG631000	Blanco	Cepillo para sanitario, mango de madera, cerdas de polipropileno	119
FG631100	Blanco	Base para cepillo para sanitario, se adapta al cepillo FG631000	119
FG631200	Transparente	Contenedor cuadrado ahorra espacio	210
FG631800	Transparente	Contenedor cuadrado ahorra espacio	210
FG632000	Café	Cepillo para sanitario, mango de plástico, cerdas de polipropileno	119
FG632200	Transparente	Contenedor cuadrado ahorra espacio	210
FG633700	Azul	Cepillo para tallado de pisos, base plástica, dos niveles, cerdas de polipropileno	119
FG634200	Plata	Cepillo de mostrador con base plástica, cerdas punta abierta de polipropileno	120
FG635100	Barniz	Bastón de madera, barnizado, punta roscada	116
FG635200	Natural	Bastón de madera cónico, lijado	116
FG635500	Gris	Bastón de aluminio, punta roscada de plástico, agarradera de vinil	116
FG635700	Negro	Bastón de cierre seguro automático, punta roscada de metal	116
FG636100	Barniz	Bastón de madera, barnizado, punta roscada	116
FG636200	Natural	Bastón de madera cónico, lijado	116
FG636400	Barniz	Bastón de madera, barnizado, punta roscada de metal	116
FG637300	Café	Escoba, 100% fibras naturales	117
FG637400	Negro	Escoba Executive con bastón de vinil	117
FG637500	Gris	Escoba con bastón metálico de 2.5 cm recubierto de vinil, cerdas punta abierta de polipropileno	117
FG638300	Azul	Escoba de almacén, fibra de mijo con bastón teñido y barnizado de 2.9 cm	117
FG638500	Gris	Escoba con bastón metálico de 2.5 cm con cerdas punta abierta de polipropileno	117
FG638906	Negro	Escoba suave angulada Jumbo con bastón negro de metal de 4.76 cm, cerdas de polipropileno	117
FG643500	Bronce	Mopa de esponja y acero con cabeza de celulosa	107
FG643600	Amarillo	Repuesto de cabeza de celulosa	107
FG648200	Cobalto	Cepillo de tallado con mango de hierro, cerdas de polipropileno	119
FG650900WHT	Blanco	Tapa para contenedor cuadrado	210
FG652300WHT	Blanco	Tapa para contenedor cuadrado	210
FG738000	Amarillo	Combo Tandem™ de balde y exprimidor - 29 L	91
FG748000YEL	Amarillo	Combo WaveBrake® de prensa lateral - 24.5 L	89
FG750112		Jabón para manos humectante en espuma	175
FG750112		Jabón para manos humectante en espuma	176
FG750127		Dispensador AutoFoam — Negro/Negro Perlado	176
FG750139		Dispensador AutoFoam — Negro/Gris Perlado	176
FG750140		Dispensador AutoFoam — Blanco/Gris Perlado	176
FG750363		Repuesto Microburst® 3000 — Cucumber Melon	185
FG750386		Jabón para manos humectante en espuma	173

MANEJO DE DESECHOS Y RECICLAJE

CONTENEDORES DECORATIVOS

LIMPIEZA

MANEJO DE MATERIALES

SOLUCIONES PARA EL BAÑO

SERVICIO DE ALIMENTOS

ACCESORIOS E ÍNDICE



NO.	COLOR	DESCRIPCIÓN	PAG.
FG750389		Jabón para manos en espuma libre de colorantes y fragancias - E1‡	173
FG750390		Jabón para manos en espuma libre de colorantes y fragancias - E1‡	173
FG750411		Dispensador AutoFoam — Negro/Cromo	176
FG750517		Jabón para manos humectante en espuma	173
FG750824		Estación AutoFoam Premium de piso	181
FG757688YEL	Amarillo	Combo WaveBrake® de prensa frontal con drenaje - 41.6 L	89
FG757788BRN	Café	Combo WaveBrake® de prensa frontal - 33.1 L	89
FG757788YEL	Amarillo	Combo WaveBrake® de prensa frontal - 33.1 L	89
FG757888BLUE	Azul	Combo WaveBrake® de prensa frontal - 33.1 L	89
FG757888GRN	Verde	Combo WaveBrake® de prensa frontal - 33.1 L	89
FG757888RED	Rojo	Combo WaveBrake® de prensa frontal - 33.1 L	89
FG758088BRN	Café	Combo WaveBrake® de prensa lateral - 33.1 L	89
FG758088YEL	Amarillo	Combo WaveBrake® de prensa lateral - 33.1 L	89
FG758888BLUE	Azul	Combo WaveBrake® de prensa lateral - 33.1 L	89
FG758888GRN	Verde	Combo WaveBrake® de prensa lateral - 33.1 L	89
FG758888RED	Rojo	Combo WaveBrake® de prensa lateral - 33.1 L	89
FG759088YEL	Amarillo	Balde Institucional WaveBrake® con exprimidor de tamiz	90
FG773488	Negro	Centro de trabajo móvil de 5 cajones	156
FG780508	Verde Osc, Plata, Negro	Silla Sturdy Chair™ con ruedas	218
FG780608	Verde Osc, Plata, Negro	Silla Sturdy Chair™ sin ruedas	218
FG781408	Verde Osc, Plata, Negro	Silla Sturdy Chair™ RTA (lista para ensamblar), sin ruedas	218
FG781588	Verde Osc, Plata, Rojo, Café, Negro	Bandeja para sillas FG780508, FG780608 y FG781408	218
FG781788	Blanco	Protectores para estación de cambio de pañales - Papel higiénico de dos hojas	198
FG781888	Plata	Estación horizontal para cambio de pañales	198
FG781988	Plata	Estación vertical para cambio de pañales	198
FG782200	Café, Beige	Contenedor de pared Slim Jim®	38
FG816088	Beige	Contenedor Clásico Marshal®	53
FG817088	Beige, negro, café	Contenedor Clásico Marshal®	53
FG843088	Negro, Beige	Contenedor Ranger®	59
FG917188	Negro, Beige	Contenedor Ranger® con dos puertas	59
FG917388	Negro, Beige	Contenedor Ranger® con 4 aberturas	59
FG917700	Negro	Base pesada opcional para Contenedor Ranger	59
FG9B2900	Amarillo	Cepillo utilitario corto con base plástica, cerdas sintéticas	118
FG9B3200	Amarillo	Cepillo utilitario largo con base plástica, cerdas sintéticas	118
FG9B3600	Amarillo	Cepillo para cubiertas, base plástica, cerdas de polipropileno	119
FG9B3700	Gris	Cepillo para lavar, base plástica, cerdas punta abierta de poliestireno	119
FG9B5500	Amarillo	Escoba de fibras naturales	120
FG9B5600	Negro	Cepillo para azulejo y lechada, cerdas plásticas	119
FG9B5900	Negro	Recogedor Extra grande	120
FG9B6000	Negro	Recogedor Jumbo	120
FG9C0306	0000	Botella con aspersor Executive - 946 ml	23
FG9C0400	0000	Sacudidor de lana de oveja con mango telescópico de plástico 76.2 cm - 106.6 cm.	113
FG9C2700	Negro	Jalador estándar de 55.9 cm	121
FG9C2800	Negro	Jalador para trabajo pesado de 55.9 cm	121
FG9C2900	Negro	Jalador para trabajo pesado de 76.2 cm	121
FG9C3200	Negro	Jalador recto para piso de 61 cm	121
FG9C3400	Negro	Jalador curvo para piso de 61 cm	121
FG9F3500	Rojo	Bolsa ProServe® para entrega de Pizza, chica	215
FG9F3600	Rojo	Bolsa ProServe® para entrega de Pizza, mediana	215
FG9F3700	Rojo	Bolsa ProServe® para entrega de Pizza, grande	215
FG9F3800	Rojo	Bolsa ProServe® para entrega de Pizza/Banquetes/Sandwich, mediana	215
FG9F3900	Rojo	Bolsa ProServe® para entrega de Pizza/Banquetes/Sandwich, grande	215
FG9F4000	Rojo	Bolsa ProServe® para entrega de sandwich	215
FG9F7500	Transparente	Cuchara Bouncer® para Recipientes para Ingredientes FG360088, FG360288, FG360388 y FG9G7700	203
FG9F7500	Transparente	Pala contomeada Bouncer® para Recipientes FG360088, FG360288, FG360388	213

NO.	COLOR	DESCRIPCIÓN	PAG.
FG9F7700	Transparente	Tapa deslizable con cuchara de 0.9 L para FG360088	202
FG9F7800	Transparente	Tapa deslizable con cuchara de 0.9 L para FG360288	202
FG9F7900	Transparente	Tapa deslizable con cuchara de 0.9 L para FG360388	202
FG9G5700	Blanco	Recipiente para 100 tazas con cuchara de 2 tazas	202
FG9G5800	Blanco	Recipiente para 200 tazas con cuchara de 2 tazas	202
FG9G6000	Blanco	Recipiente para 40 tazas con cuchara de ½ taza	202
FG9G7600	Blanco	Tapa deslizable con Cuchara de 2 tazas (para contenedor BRUTE® FG261088)	204
FG9G7700	Blanco	Tapa deslizable con Cuchara de 3 tazas (para contenedor BRUTE® FG262088)	204
FG9G7800	Blanco	Tapa deslizable con Cuchara de 4 tazas (para contenedor BRUTE® FG263200)	204
FG9G8000	Cromo	Estante móvil para Recipientes para Ingredientes de 96.5 cm de ancho	203
FG9P9000	Negro	Contenedor Plaza® Jr.	60
FG9P9100	Negro	Contenedor Plaza® Jr. con cenicero	60
FG9S0000	Amarillo	Cono emergente de seguridad de 50.8 cm con mensaje "Cuidado" en varios idiomas y símbolo de Piso Mojado	139
FG9S0100	Amarillo	Cono emergente de seguridad de 76.2 cm con mensaje Cuidado® en varios idiomas y símbolo de Piso Mojado/Cuidado® Multilingual y símbolo de piso mojado	139
FG9S09DP	Amarillo	Señal de Seguridad Estable de "Cuidado" en Inglés, Español y Francés	138
FG9S1100	Amarillo	Barrera Móvil	140
FG9S1500	Amarillo	Señal visible para colgar de "Cerrado por Limpieza"	139
FG9S1600	Amarillo	Señal visible para colgar de "Cerrado por Limpieza" Multilingual	139
FG9S3000	Blanco, Gris	Caja BRUTE® con tapa	169
FG9S3100	Blanco, Gris	Caja BRUTE® con tapa	169
FG9T0000	Platino, Negro	Cubierta de Seguridad Executive para Carro Tradicional	130
FG9T1300	Negro	Carro volcador de espuma estructural, trabajo utilitario	146
FG9T1400	Negro	Carro volcador de espuma estructural, trabajo estándar	146
FG9T1500	Negro	Carro volcador de espuma estructural, trabajo estándar	146
FG9T1600	Negro	Carro volcador de espuma estructural, trabajo pesado	146
FG9T1700	Negro	Carro volcador (RM)	147
FG9T1800	Negro	Carro volcador	147
FG9T1900	Negro	Carro para Ama de Llaves Executive con puertas	128
FG9T2200	Negro	Tapa para carro volcador de 204 Kg	146
FG9T2300	Negro	Tapa para Carro volcador de 568 Kg	146
FG9T6600	Negro	Carro de servicio 2 repisas con ruedas de 10.2 cm	155
FG9T6700	Negro	Carro de servicio 2 repisas con ruedas de 10.2 cm	155
FG9T6800	Negro	Carro de Servicio Executive	158
FG9T7200	Negro	Carro de Limpieza de Alta Capacidad	123
FG9T7300	Negro	Carro de limpieza de alta capacidad con compartimentos	122
FG9T7400	Negro	Carro de limpieza de alta capacidad con compartimentos y giro completo	122
FG9T7500	Negro	Carro de Limpieza de Alta Seguridad	122
FG9T7800	Negro	Carro compacto para ama de llaves Executive – Alta seguridad	129
FG9T8200	Negro, Amarillo	Organizador Executive de 11.4 L	126
FG9T8400	Amarillo	Recipientes organizadores de 34 L - Amarillo	126
FG9T8600	Negro	Cubierta de seguridad Executive preensamblado con ceradura	127
FG9T8901	0000	Triple retenedor de bolsas de alambre Executive	126
FG9T9000	Negro	Organizador de tela de 9 bolsas Executive	126
FG9T9000	Negro	Organizador colgante de tela Executive de 9 bolsas	130
FG9W0200	Negro	Contenedor Landmark Series® con tapa de embudo con panel publicitario y revestimiento rígido FG395800	58
FG9W0300	Negro	Contenedor Landmark Series® con tapa de domo con panel publicitario y revestimiento rígido FG395800	58
FG9W0400	Negro	Kit para lavado de ventanas para contenedores FG9W0200, FG9W0300	58
FG9W1088	Gris	Contenedor para documentos confidenciales	17
FG9W2100	Gris	Contenedor Rollout	17
FG9W2200	Gris	Contenedor Rollout	17
FG9W2273	Azul	Contenedor Rollout	17
FG9W2700	Amarillo	Contenedor Rollout	17
FG9W2700	Gris, Azul	Contenedor Rollout	17
FG9W2773	Azul	Contenedor Rollout para reciclaje con tapa	17
FG9W2900	0000	Kit de seguridad para la columna GroundsKeeper® Tuscan	62
FG9W3000	Negro, Arena	Estación GroundsKeeper® Tuscan	62

NO.	COLOR	DESCRIPCIÓN	PAG.
FG9W3100	Acero inoxidable tapa negra	Contenedor para fumadores con base Infinity™	65
FG9W3200	Acero inoxidable tapa negra	Contenedor para fumadores de pared Infinity™	65
FG9W3300	Negro, Pewter antiguo, Bronce añejado	Contenedor para fumadores tradicional Infinity™	65
FG9W3400	Negro, Acero inoxidable tapa negra	Contenedor de ultra alta capacidad Infinity™	65
FG9W7200	Negro	Tapa para Contenedor Mega BRUTE® Executive	149
FG9W7300	Negro	Contenedor Mega BRUTE® Executive- 1 pieza	149
FG9W8700	Amarillo	Anillo organizador BRUTE® para contenedores de 166 L	14
FGA21106	Blanco	Mopa húmeda Web Foot® Shrinkless®	97
FGA21206	Verde, Blanco, Azul	Mopa húmeda Web Foot® Shrinkless®	97
FGA21306	Blanco	Mopa húmeda Web Foot® Shrinkless®	97
FGA25106	Verde, Azul	Mopa húmeda Web Foot® Shrinkless®	97
FGA25206	Verde, Blanco, Azul, Naranja	Mopa húmeda Web Foot® Shrinkless®	97
FGA25306	Verde, Blanco, Azul, Naranja	Mopa húmeda Web Foot® Shrinkless®	97
FGA41206	Blanco	Mopa para acabado Web Foot®	97
FGA41306	Blanco	Mopa para acabado Web Foot®	97
FGA81206	Verde	Mopa de hilos de Microfibra Web Foot®	96
FGA81306	Verde	Mopa de hilos de Microfibra Web Foot®	96
FGA85206	Verde	Mopa de hilos de Microfibra Web Foot®	96
FGA85306	Verde	Mopa de hilos de Microfibra Web Foot®	96
FGAB1		Perno de anclaje	66
FGAOT30BKPL	Negro brillante	Contenedor Crowne Abierto 113L/30G	51
FGAOT30SAPL	Aluminio satinado	Contenedor Crowne Abierto 113L/30G	51
FGAOT35SA	Aluminio satinado	Contenedor Atrium Abierto 132L/35G	51
FGAOT35SAPL	Aluminio satinado	Contenedor Atrium Abierto 79L/21G	51
FGAOT62SAPL	Aluminio satinado	Contenedor Atrium Abierto 208L/55G	51
FGB25		Arena negra, 5 bolsas de 2.27 kg c/u	66
FGC11206	Blanco, Azul	Mopa húmeda Swinger Loop®	99
FGC11306	Verde, Blanco, Azul	Mopa húmeda Swinger Loop®	99
FGC15206	Verde, Blanco, Azul	Mopa húmeda Swinger Loop®	99
FGC15306	Verde, Blanco, Azul	Mopa húmeda Swinger Loop®	99
FGC15406	Blanco, Azul	Mopa húmeda Swinger Loop®	99
FGCC16SSSGL	Acero inoxidable satinado	Contenedor Serie Metallic Abierto 56L/15G	52
FGD11206	Blanco	Mopa de Algodón Super Stitch® con puntas en bucle	100
FGD11306	Blanco	Mopa de Algodón Super Stitch® con puntas en bucle	100
FGD15206	Blanco	Mopa de Algodón Super Stitch® con puntas en bucle	100
FGD15306	Blanco	Mopa de Algodón Super Stitch® con puntas en bucle	100
FGD21206	Verde®, Rojo, Blanco, Azul	Mopa de Mezcla Super Stitch®	100
FGD21306	Verde, Rojo, Blanco®, Azul	Mopa de Mezcla Super Stitch®	100
FGD25206	Verde, Rojo, Blanco, Azul	Mopa de Mezcla Super Stitch®	100
FGD25306	Verde, Rojo, Blanco, Azul	Mopa de Mezcla Super Stitch®	100
FGD51206	Blanco	Mopa de acabado Super Stitch®	100
FGD51306	Blanco	Mopa de acabado Super Stitch®	100
FGD55206	Blanco	Mopa de acabado Super Stitch®	100
FGD55306	Blanco	Mopa de acabado Super Stitch®	100
FGE05200	Blanco	Mopa de Microfibra para acabado, con ribete	85
FGE05200	Blanco	Mopa de Microfibra para acabado en seco con puntas en bucle de 45.7 cm	110
FGE13600	Blanco	Mopa de algodón con banda de sujeción universal	102

NO.	COLOR	DESCRIPCIÓN	PAG.
FGE13800	Blanco	Mopa de algodón con banda de sujeción universal	102
FGE13900	Blanco	Mopa de algodón con banda de sujeción universal	102
FGE23600	Azul	Mopa azul de mezcla con banda de sujeción Universal	102
FGE23800	Azul	Mopa azul de mezcla con banda de sujeción Universal	102
FGE23900	Azul	Mopa azul de mezcla con banda de sujeción universal	102
FGE43800	Blanco	Mopa de Rayón con banda de sujeción universal	102
FGF11600	Blanco	Mopa de algodón Premium con puntas cortadas	103
FGF11700	Blanco	Mopa de algodón Premium con puntas cortadas	103
FGF11800	Blanco	Mopa de algodón Premium con puntas cortadas	103
FGF11900	Blanco	Mopa de algodón Premium con puntas cortadas	103
FGF13600	Verde, Blanco	Mopa de mezcla sintético	104
FGF13700	Verde, Blanco	Mopa de mezcla sintético	104
FGF51600	Azul	Mopa de mezcla Premium de puntas cortadas	103
FGF51700	Blanco, Azul	Mopa de mezcla Premium de puntas cortadas	103
FGF51800	Blanco, Azul	Mopa de mezcla Premium de puntas cortadas	103
FGF51900	Azul	Mopa de mezcla Premium de puntas cortadas	103
FGF55700	Azul	Mopa de mezcla Premium de puntas cortadas	103
FGF55800	Azul, Blanco	Mopa de mezcla Premium de puntas cortadas	103
FGG78004		Mopa de esponja PVA	107
FGG78112		Repuesto para mopa de esponja PVA	107
FGH11500	0000	Bastón Invader®, cabeza de plástico amarillo, mango de madera	106
FGH11600	0000	Bastón Invader®, cabeza de plástico amarillo, mango de madera	106
FGH12600	0000	Bastón Invader®, cabeza de plástico amarillo, mango de aluminio gris	106
FGH13600	0000	Bastón Invader®, cabeza de plástico amarillo, mango de aluminio cubierto de vinil	106
FGH14500	0000	Bastón Invader®, cabeza de plástico amarillo, mango de fibra de vidrio	106
FGH14600	Gris, Verde, Rojo, Azul	Bastón Invader®, cabeza de plástico amarillo, mango de aluminio gris	106
FGH21600	0000	Bastón Gripper® con cabeza de plástico amarillo, mango de madera	106
FGH22500	0000	Bastón Gripper® con cabeza de plástico amarillo, mango de aluminio gris	106
FGH22600	0000	Bastón Gripper® con cabeza de plástico amarillo, mango de aluminio gris	106
FGH23600	0000	Bastón Gripper® con cabeza de plástico amarillo, mango de aluminio gris con recubrimiento de vinil	106
FGH24500	0000	Bastón Gripper® con cabeza de plástico amarillo, mango de fibra de vidrio	106
FGH24600	Gris, Verde, Rojo, Azul	Bastón Gripper® con cabeza de plástico amarillo, mango de fibra de vidrio	106
FGH51600	0000	Bastón Easy Change con cabeza de acero y mango de madera	106
FGJ15300	Amarillo	Mopa para polvo Trapper®	111
FGJ15500	Amarillo	Mopa para polvo Trapper®	111
FGJ15700	Amarillo	Mopa para polvo Trapper®	111
FGJ25300	Azul	Mopa para polvo de mezcla de hebras torcidas	111
FGJ25500	Azul	Mopa para polvo de mezcla de hebras torcidas	111
FGJ25700	Azul	Mopa para polvo de mezcla de hebras torcidas	111
FGJ35300	Azul	Mopa para polvo sintético de hebras torcidas	111
FGJ35500	Azul	Mopa para polvo sintético de hebras torcidas	111
FGJ85300	Verde	Mopa de Microfibra con puntas en bucle de 61 cm	110
FGJ85500	Verde	Mopa de Microfibra con puntas en bucle de 91.4 cm	110
FGJ85700	Verde	Mopa de Microfibra con puntas en bucle de 121.9 cm	110
FGK15300	Blanco, Azul	Mopa para polvo Kut-A-Way®	111
FGK15500	Blanco	Mopa para polvo Kut-A-Way®	111
FGK15700	Blanco	Mopa para polvo Kut-A-Way®	111
FGL15300	Verde, Blanco	Mopa para polvo desechable, de mezcla y puntas cortadas	112
FGL15500	Blanco	Mopa para polvo desechable, de mezcla y puntas cortadas	112
FGL25300	Blanco	Mopa para polvo desechable, de algodón y puntas cortadas	112
FGL25500	Blanco	Mopa para polvo desechable, de algodón y puntas cortadas	112
FGM11600	0000	Amazón para mopa para polvo Snap-On, madera	112
FGM14600	0000	Amazón para mopa para polvo Snap-On, fibra de vidrio	112
FGM15000	Blanco	Mopa para polvo corte a medida	113

NO.	COLOR	DESCRIPCIÓN	PAG.
FGM25300	0000	Armazón de alambre para mops para polvo Snap-On	112
FGM25500	0000	Armazón de alambre para mops para polvo Snap-On	112
FGM25700	0000	Armazón de alambre para mops para polvo Snap-On	112
FGMT32	Negro	Contenedor Americana Series™ con tapa abierta	55
FGP26700	Blanco	Disco para lavado de alfombras delgado con tiras talladoras verdes	113
FGP26900	Blanco	Disco para lavado de alfombras delgado con tiras talladoras verdes	113
FGP27100	Blanco	Disco para lavado de alfombras delgado con tiras talladoras verdes	113
FGQ05000	0000	Sistema de Acabado con Microfibra, incluye cubeta con tapa, tamiz, 6 mops y un armazón	85
FGQ11000	Negro	Set de adhesión de repuesto de 27.9 cm para FGQ55000	76
FGQ18000	Negro	Set de adhesión de repuesto de 43.2 cm para FGQ56000	76
FGQ24000	Negro	Set de adhesión de repuesto de 61 cm para FGQ57000	76
FGQ36000	Negro	Set de adhesión de repuesto de 88.9 cm para FGQ58000	76
FGQ40800	Verde	Mopa para polvo de Microfibra Comercial con ribete - 45.7 cm	83
FGQ40900	Azul	Mopa húmeda de Microfibra Comercial ligera - 45.7 cm	83
FGQ41000	Verde, Rojo, Azul	Mopa de Microfibra HYGEN™ habitaciones - 45.7 cm	75
FGQ41100	Azul	Mopa de Microfibra HYGEN™ habitaciones - 61.0 cm	75
FGQ41200	Verde, Blanco	Mopa de Microfibra para polvo HYGEN™ - 45.7 cm	74
FGQ41500	Azul	Mopa de Microfibra HYGEN™ con talladores - 45.7 cm	75
FGQ41600	Azul	Mopa de Microfibra de alta absorción HYGEN™ - 45.7 cm	75
FGQ41800	Verde	Mopa de Microfibra para polvo con ribete HYGEN™ - 45.7 cm	74
FGQ42400	Verde	Mopa de Microfibra para polvo HYGEN™ - 61.0 cm	74
FGQ42600	Verde	Mopa de Microfibra para polvo con ribete HYGEN™ - 61.0 cm	74
FGQ43600	Verde	Mopa de Microfibra para polvo HYGEN™ - 91.4 cm	74
FGQ43800	Verde	Mopa de Microfibra para polvo con ribete HYGEN™ - 91.4 cm	74
FGQ44800	Verde	Mopa de Microfibra para polvo HYGEN™ - 121.9 cm	74
FGQ44900	Verde	Mopa de Microfibra para polvo con ribete HYGEN™ - 121.9 cm	74
FGQ46000	Verde	Mopa de Microfibra para polvo con ribete HYGEN™ - 152.4 cm	74
FGQ48000	Negro	Set de adhesión de repuesto de 119.4 cm para FGQ59000	76
FGQ55000	Amarillo	Armazón Quick-Connect de 27.9 cm para uso en seco/húmedo	76
FGQ55900	Negro	Armazón Quick-Connect de plástico para seco/húmedo - 45.7 cm	83
FGQ56000	Amarillo	Armazón Quick-Connect de 45.7 cm para uso en seco/húmedo	76
FGQ57000	Amarillo	Armazón con jalador Quick-Connect de 61 cm	76
FGQ58000	Amarillo	Armazón Quick-Connect de 88.9 cm para sacudir pasillos	76
FGQ59000	Amarillo	Armazón Quick-Connect de 119.4 cm para sacudir pasillos	76
FGQ59500	Amarillo	Armazón Quick-Connect de 149.9 cm para sacudir pasillos	76
FGQ60000	Negro	Set de adhesión de repuesto de 149.9 cm para FGQ59500	76
FGQ61000	Amarillo	Paño de Microfibra para baño HYGEN™	72
FGQ61000	Amarillo	Paño de Microfibra HYGEN™ para baño	23
FGQ62000	Verde, Rojo, Azul	Paño de Microfibra para uso general HYGEN™	72
FGQ62006	Verde	Paño de Microfibra para uso general HYGEN™	72
FGQ63000	Azul	Paño de Microfibra para vidrios / espejos HYGEN™	72
FGQ63006	Azul	Paño de Microfibra para vidrios / espejos HYGEN™	72
FGQ70100	Bk00	Adaptador ACME a Quick-Connect	77
FGQ74500	Amarillo	Bastón de extensión corta Quick-Connect de 50.8 cm a 101.6 cm	77
FGQ74900	Amarillo	Bastón de acero Quick-Connect ligero	83
FGQ75000	Amarillo	Bastón Quick-Connect de 147.3 cm	77
FGQ75500	Amarillo	Bastón de extensión recto Quick-Connect de 121.9 cm a 182.9 cm	77
FGQ76000	0000	Bastón ergo ajustable Quick-Connect de 121.9 cm a 182.9 cm	77

NO.	COLOR	DESCRIPCIÓN	PAG.
FGQ76500	Amarillo	Poste de extensión Quick-Connect de 121.9 cm a 243.8 cm	77
FGQ77000	Amarillo	Poste de extensión Quick-Connect de 182.3 cm a 365.7 cm	77
FGQ77500	Amarillo	Poste de extensión Quick-Connect de 182.3 cm a 548.6 cm	77
FGQ80000	Blanco	Mopa Plana de 45.7 cm	85
FGQ80500	Blanco	Mopa de Nylon Flow™	84
FGQ81000	Amarillo	Mopa de Microfibra para tallado HYGEN™ - 45.7 cm	75
FGQ82000	Azul	Mopa de Microfibra para escaleras HYGEN™ - 27.9 cm	75
FGQ85000	Negro	Varilla flexible para sacudir Quick-Connect con Funda de Microfibra	80
FGQ85100	Verde	Repuesto de Funda de microfibra para varilla flexible	80
FGQ85200	Blanco	Armazón flexible y sacudidor de Microfibra Executive HYGEN™ de 55.8 cm	80
FGQ85200	Blanco	Banda flexible de Microfibra para sacudir HYGEN™ Executive de 56 cm con armazón	23
FGQ85300	Blanco	Sacudidor flexible de Microfibra Executive HYGEN™ de 55.8 cm	80
FGQ85500	Negro	Armazón Flexible HYGEN™ de 28 cm	73
FGQ85600	Verde	Cubierta de Microfibra para sacudir - Armazón Flexible HYGEN™	73
FGQ86100	Blanco	Cubierta de Microfibra de pelo largo para Armazón Flexible HYGEN™ de 28 cm	73
FGQ87100	Azul	Cubierta de Microfibra para vidrios - Armazón Flexible HYGEN™	73
FGQ88100	Amarillo	Cubierta de Microfibra para tina y azulejos para Armazón Flexible HYGEN™	73
FGQ89100	Azul	Cubierta de Microfibra para limpieza en húmedo para Armazón Flexible HYGEN™	73
FGQ90088	Amarillo	Balde HYGEN™ con prensa de exprimido	78
FGQ93000	Azul	Balde de acabado	85
FGQ95088	Amarillo	Balde de carga HYGEN™	78
FGQ96600	0000	Depósito de llenado HYGEN™ PULSE™	79
FGQ97700	0000	Depósito de reemplazo Flow™	84
FGQ97900	Amarillo	Kit de acabado Flow™	84
FGR1	Negro, Plata metálico	Estación para fumadores Smokers' Pole	62
FGR1012E	Negro	Estación para pared Smokers' Station® con cerradura	64
FGR1536EGLBK	Negro brillante	Contenedor Round Tops Puerta de empuje 56L/15G	52
FGR1536EOTLGBK	Negro brillante	Contenedor Round Tops Tapa de domo/56L/15G	52
FGR1536EOTPLBK	Negro brillante	Contenedor Round Tops Tapa de domo/56L/15G	52
FGR1536EPLBK	Negro brillante	Contenedor Round Tops Puerta de empuje 56L/15G	52
FGR1639E	Bronce, Carbón	Estación para fumadores Aladdin Smokers' Station®	63
FGR18WU500PL	Negro brillante con paneles perforados antracita metálico	Contenedor Dimension Ceniza/Basura con protección para el clima 90L/24G	55
FGR2030EPLBK	Negro brillante	Contenedor Metálico Eclipse Tapa abierta	53
FGR2030SSPL	Acero inoxidable	Contenedor Metálico Eclipse Tapa abierta	53
FGR32EGLBK	Negro brillante	Contenedor Round Tops Tapa abierta 56L/15G	52
FGR32SSSGL	Acero inoxidable	Contenedor Round Tops Tapa abierta 56L/15G	52
FGR36HT500PL	Negro brillante con paneles perforados antracita metálico	Contenedor Dimension Tapa abisagrada 109L/29G	55
FGR38HT201PL	Café brillante con paneles café	Contenedor Aspen Tapa abisagrada 143L/38G	56
FGR38HT500PL	Negro brillante con paneles perforados antracita metálico	Contenedor Dimension Tapa abisagrada 143L/38G	55
FGR48HT201PL	Café brillante con paneles café	Contenedor Aspen Tapa abisagrada 181L/48G	56

NO.	COLOR	DESCRIPCIÓN	PAG.
FGR48HT500PL	Negro brillante con paneles perforados antracita metálico	Contenedor Dimension Tapa abisagrada 181L/48G	55
FGR80DC		Termómetro para refrigerador / congelador (-20° - 80° F) (-28° - 62° C)	214
FGR93400	Negro, Plata metálico	Estación de fumadores Metropolitan	64
FGS22600	Gris	Kit de lavado incluye 1 bastón de aluminio, 1 cabeza de plástico y 2 almohadillas de algodón	120
FGS25		Arena blanca sílica, 5 bolsas de 2.27 kg c/u	66
FGS29900	Blanco	Repuesto de Almohadillas de lavado, algodón lavable	120
FGS3ETBKPL	Negro texturizado	Contenedor Classics Abierto 94L/25G	49
FGS3ETHBZPL	Bronce texturizado	Contenedor Classics Abierto 94L/25G	49
FGS3ETSMPLBK	Plata metálica Stardust	Contenedor Classics Abierto 94L/25G	49
FGS3SSTSSPL	Acero inoxidable	Contenedor Classics Abierto 94L/25G	49
FGS55ETBKPL	Negro texturizado	Contenedor Classics Abierto 193L/51G	49
FGS55ETSMPLBK	Plata metálica Stardust	Contenedor Classics Abierto 193L/51G	49
FGS55SSTSSPL	Acero inoxidable	Contenedor Classics Abierto 193L/51G	49
FGSC14EPLSM	Plata metálica Stardust	Contenedor Silhouette Cuadrado Tapa Abierta 60L/16G	47
FGSC14EPLTBK	Negro texturizado	Contenedor Silhouette Cuadrado Tapa Abierta 60L/16G	47
FGSC14SSPL	Acero inoxidable	Contenedor Silhouette Cuadrado Tapa Abierta 60L/16G	47
FGSC18EPLSM	Plata metálica Stardust	Contenedor Silhouette Cuadrado Tapa Abierta 75L/20G	47
FGSC18EPLTBK	Negro texturizado	Contenedor Silhouette Cuadrado Tapa Abierta 75L/20G	47
FGSC18SSPL	Acero inoxidable	Contenedor Silhouette Cuadrado Tapa Abierta 75L/20G	47
FGSC22EPLSM	Plata metálica Stardust	Contenedor Silhouette Cuadrado Tapa Abierta 151L/40G	47
FGSC22EPLTBK	Negro texturizado	Contenedor Silhouette Cuadrado Tapa Abierta 151L/40G	47
FGSC22SSPL	Acero inoxidable	Contenedor Silhouette Cuadrado Tapa Abierta 151L/40G	47
FGSH12EPLSM	Plata metálica Stardust	Contenedor Semicilíndrico Tapa abierta con paneles perforados	50
FGSH12EPLTBK	Negro texturizado	Contenedor Semicilíndrico Tapa abierta con paneles perforados	50
FGSH12SSPL	Acero inoxidable	Contenedor Semicilíndrico Tapa abierta con paneles perforados	50
FGSO1220PLBK	Negro brillante con anillo cromado	Contenedor Semicilíndrico Tapa abierta con paneles sólidos	50
FGSO12SSSPL	Acero inoxidable	Contenedor Semicilíndrico Tapa abierta con paneles sólidos	50
FGSO16SSSGL	Acero inoxidable satinado	Contenedor Serie Metallic Tapa plana 45L/12G	52
FGSO820PLANT	Antracita metálico con anillo cromado	Contenedor Semicilíndrico Tapa plana	50
FGSO820PLBK	Negro brillante con anillo cromado	Contenedor Semicilíndrico Tapa plana	50
FGSO8SSSPL	Acero inoxidable	Contenedor Semicilíndrico Tapa plana	50
FGSO8SU20PLBK	Negro brillante con anillo cromado	Contenedor Semicilíndrico Tapa con cenicero	50
FGSR14EPLSM	Plata metálica Stardust	Contenedor Silhouette Rectangular chico 49L/13G	47
FGSR14EPLTBK	Negro texturizado	Contenedor Silhouette Rectangular chico 49L/13G	47

NO.	COLOR	DESCRIPCIÓN	PAG.
FGSR14SSPL	Acero inoxidable	Contenedor Silhouette Rectangular chico 49L/13G	47
FGSR18EPLSM	Plata metálica Stardust	Contenedor Silhouette Cuadrado Tapa Abierta 85L/22.5G	47
FGSR18EPLTBK	Negro texturizado	Contenedor Silhouette Cuadrado Tapa Abierta 85L/22.5G	47
FGSR18SSPL	Acero inoxidable	Contenedor Silhouette Cuadrado Tapa Abierta 85L/22.5G	47
FGST12EPLRD	Rojo brillante	Contenedor Defenders Cuadrado con pedal 45L/6.5G	49
FGST12EPLWH	Blanco brillante Sky	Contenedor Defenders Cuadrado con pedal 45L/6.5G	49
FGST12SSPL	Acero inoxidable	Contenedor Defenders Cuadrado con pedal 45L/6.5G	49
FGST24EPLRD	Rojo brillante	Contenedor Defenders Cuadrado con pedal 90L/13G	49
FGST24EPLWH	Blanco brillante Sky	Contenedor Defenders Cuadrado con pedal 90L/13G	49
FGST24SSPL	Acero inoxidable	Contenedor Defenders Cuadrado con pedal 90L/13G	49
FGST40EPLRD	Rojo brillante	Contenedor Defenders Cuadrado con pedal 151L/25G	49
FGST40EPLWH	Blanco brillante Sky	Contenedor Defenders Cuadrado con pedal 151L/25G	49
FGST40SSPL	Acero inoxidable	Contenedor Defenders Cuadrado con pedal 151L/25G	49
FGST7EPLRD	Rojo brillante	Contenedor Defenders Cuadrado con pedal 26L/4G	49
FGST7EPLWH	Blanco brillante Sky	Contenedor Defenders Cuadrado con pedal 26L/4G	49
FGST7SSPL	Acero inoxidable	Contenedor Defenders Cuadrado con pedal 26L/4G	49
FGT11000	Gris	Herramienta para sacudir en alto con cabezal lavable, con bastón de extensión de 129.5 cm.	113
FGT12000	Gris	Herramienta para sacudir en alto con cabezal lavable angulado, con bastón de extensión de 129.5 cm.	113
FGT19900	Blanco	Reemplazo para herramienta para sacudir en alto, apto para FGT11000, FGT12000, FGT13000	113
FGT20006	Blanco	Mopa de Nylon para acabados	105
FGT20106	Blanco	Mopa de Nylon para acabados	105
FGT25500	Blanco	Mopa para pisos abrasivos	105
FGT30000	Blanco	Mopa para Cuarto Limpio	105
FGT30100	Blanco	Mopa para Cuarto Limpio	105
FGT81206	Verde	Mopa de tubos de Microfibra Web Foot®	96
FGT81306	Verde	Mopa de tubos de Microfibra Web Foot®	96
FGT85206	Verde	Mopa de tubos de Microfibra Web Foot®	96
FGT85306	Verde	Mopa de tubos de Microfibra Web Foot®	96
FGTH0550		Termómetro para horno (60° - 580° F) (15° - 304° C)	214
FGTHP220C		Termómetro de bolsillo (0° - 220° F) (-17° - 104° C)	214
FGTHP220DS		Termómetro de bolsillo (0° - 220° F), seguro para lavavajillas (-17° - 104° C)	214
FGU21000	Blanco	Malla de lavandería, bolsa sintética con cierre	107
FGV11600	Blanco	Mopa de algodón económico de puntas cortadas	104
FGV11700	Blanco	Mopa de algodón económico de puntas cortadas	104
FGV11800	Blanco	Mopa de algodón económico de puntas cortadas	104
FGV11900	Blanco	Mopa de algodón económico de puntas cortadas	104
FGV15600	Blanco	Mopa de algodón económico de puntas cortadas	104
FGV15700	Blanco	Mopa de algodón económico de puntas cortadas	104
FGV15800	Blanco	Mopa de algodón económico de puntas cortadas	104
FGV15900	Blanco	Mopa de algodón económico de puntas cortadas	104
FGV41600	Blanco	Mopa de rayón económico de puntas cortadas	104
FGV41700	Blanco	Mopa de rayón económico de puntas cortadas	104
FGV41800	Blanco	Mopa de rayón económico de puntas cortadas	104
FGV41900	Blanco	Mopa de rayón económico de puntas cortadas	104
FGWB96R	Almendra	Cesto de Basura de acero abierto	40
FGWMB20	Plata	Cesto abierto Concept Collection™	37
M1564200		Rueda para FG564200, FG564261	168

MANEJO DE DESECHOS Y RECICLAJE

CONTENEDORES DECORATIVOS

LIMPIEZA

MANEJO DE MATERIALES

SOLUCIONES PARA EL BAÑO

SERVICIO DE ALIMENTOS

ACCESORIOS E ÍNDICE



PARTE	DESCRIPCIÓN	APLICA A:	PAG (DEL SKU A QUE APLICA)
1791803	Topes con 2 tornillos, negro	FGQ55000YL00	76
1791803	Topes con 2 tornillos, negro	FGQ56000YL00	76
1791803	Topes con 2 tornillos, negro	FGQ58000YL00	76
1791803	Topes con 2 tornillos, negro	FGQ59000YL00	76
2146547	Grapas de reemplazo	2131929	13
FG1005L40000	Ruedas de 8.9 cm con piezas	FG130500BLA	147
FG1005L40000	Ruedas de 8.9 cm con piezas	FG130573BLUE	147
FG1005L40000	Ruedas de 8.9 cm con piezas	FG130600BLA	147
FG1011L10000	Ruedas de 30.5 cm con piezas	FG101100BLA	146
FG1011L20000	Ruedas de 10.2 cm con piezas	FG101100BLA	146
FG1013L10000	Rueda de 30.5 cm con piezas	FG101300BLA	146
FG1013L20000	Rueda de 10.2 cm con piezas	FG101300BLA	146
FG1013L20000	Rueda de 10.2 cm con piezas	FG9T1400BLA	146
FG1014L30000	Rueda de 30.5 cm con piezas	FG131400BLA	147
FG1025L40000	Rueda giratoria de 10.2 cm con piezas	FG102500BLA	147
FG1025L40000	Rueda giratoria de 10.2 cm con piezas	FG103600BLA	147
FG1025L40000	Rueda giratoria de 10.2 cm con piezas	FG104600BLA	147
FG1025L5BLA	Marco para carro volcador, Negro	FG102500BLA	147
FG1025L5RED	Marco para carro volcador, Rojo	FG102500BLA	147
FG1026L60000	Rueda de 30.5 cm con piezas	FG103500BLA	147
FG1026L60000	Rueda de 30.5 cm con piezas	FG103600BLA	147
FG1026L60000	Rueda de 30.5 cm con piezas	FG104600BLA	147
FG1035L5BLA	Marco para carro volcador, Negro	FG103500BLA	147
FG1035L5RED	Marco para carro volcador, Rojo	FG103500BLA	147
FG1046L5RED	Marco para carro volcador, Rojo	FG104600BLA	147
FG1054L40000	Rueda de 15.2 cm con piezas	FG105943BLA	149
FG1304L2RED	Marco para carro volcador, Rojo	FG130400BLA	147
FG1304L30000	Rueda giratoria de 10.2 cm con cuerda	FG130400BLA	147
FG1305L2BLA	Marco para carro volcador, Negro	FG130500BLA	147
FG1305L2BLA	Marco para carro volcador, Negro	FG130600BLA	147
FG1305L2RED	Marco para carro volcador, Rojo	FG130500BLA	147
FG1305L2RED	Marco para carro volcador, Rojo	FG130600BLA	147
FG1305L4BLA	Manija para carro volcador de 382 y 765 L, Negro	FG130500BLA	147
FG1305L4BLA	Manija para carro volcador de 382 y 765 L, Negro	FG130542BLA	148
FG1305L4BLA	Manija para carro volcador de 382 y 765 L, Negro	FG130573BLUE	147
FG1305L4BLA	Manija para carro volcador de 382 y 765 L, Negro	FG130600BLA	147
FG1305L4BLA	Manija para carro volcador de 382 y 765 L, Negro	FG131400BLA	147
FG1305L4BLA	Manija para carro volcador de 382 y 765 L, Negro	FG131500BLA	147
FG1305L4BLA	Manija para carro volcador de 382 y 765 L, Negro	FG131500RED	147
FG1305L4BLA	Manija para carro volcador de 382 y 765 L, Negro	FG131600BLA	147
FG1305L4RED	Manija para carro volcador de 382 y 765 L, Rojo	FG130500BLA	147
FG1305L4RED	Manija para carro volcador de 382 y 765 L, Rojo	FG130542BLA	148
FG1305L4RED	Manija para carro volcador de 382 y 765 L, Rojo	FG130573BLUE	147
FG1305L4RED	Manija para carro volcador de 382 y 765 L, Rojo	FG130600BLA	147
FG1305L4RED	Manija para carro volcador de 382 y 765 L, Rojo	FG131400BLA	147
FG1305L4RED	Manija para carro volcador de 382 y 765 L, Rojo	FG131500BLA	147
FG1305L4RED	Manija para carro volcador de 382 y 765 L, Rojo	FG131500RED	147
FG1305L4RED	Manija para carro volcador de 382 y 765 L, Rojo	FG131600BLA	147
FG1314L2BLA	Marco para carro volcador, Negro	FG131400BLA	147
FG1314L30000	Rueda giratoria de 12.7 cm con cuerda	FG131400BLA	147
FG1315L2BLA	Marco para carro volcador, Negro	FG131500BLA	147
FG1315L2BLA	Marco para carro volcador, Negro	FG131500RED	147
FG1315L2BLA	Marco para carro volcador, Negro	FG131600BLA	147
FG1315L2RED	Marco para carro volcador, Rojo	FG131500BLA	147

PARTE	DESCRIPCIÓN	APLICA A:	PAG (DEL SKU A QUE APLICA)
FG1315L2RED	Marco para carro volcador, Rojo	FG131500RED	147
FG1315L2RED	Marco para carro volcador, Rojo	FG131600BLA	147
FG1315L30000	Rueda de 30.5 cm para carro volcador de 765 L	FG131500BLA	147
FG1315L30000	Rueda de 30.5 cm para carro volcador de 765 L	FG131500RED	147
FG1315L30000	Rueda de 30.5 cm para carro volcador de 765 L	FG9T1500BLA	146
FG1316L4RED	Enganche para carro volcador enganchable, Rojo	FG131641BLA	148
FG1316L4RED	Enganche para carro volcador enganchable, Rojo	FG4272741BLA	150
FG2523L10000	Rueda para banquillo móvil	FG252300BEIG	134
FG2523L10000	Rueda para banquillo móvil	FG252300BLA	134
FG2523L3BLA	Almohadilla de piso para banquillo móvil, Negro	FG252300BEIG	134
FG2531L4BLA	Ruedas para recogedor Lobby Pro®, Negro	FG253100BLA	23, 117
FG2532L1BLA	Cubierta para recogedor Lobby Pro®, Negro	FG253200BLA	117
FG2532L2BLA	Mango para recogedor Lobby Pro®, Negro	FG253200BLA	117
FG2532L3BLA	Recogedor Lobby Pro®, Negro	FG253300BLA	117
FG256RL2DGRN	Tapa con abertura cuadrada para Glutton® Verde oscuro	1792372	39
FG256RL3DGRN	Tapa con abertura para papel para Glutton® verde oscuro	1792372	39
FG256RL4DGRN	Tapa con abertura redonda para Glutton® verde oscuro	1792372	39
FG256RL5DGRN	Tapa con abertura triangular para Glutton® verde oscuro	1792372	39
FG2570L4BEIG	Recipiente para GroundsKeeper® Beige	FG257088BEIG	62
FG2570L4BEIG	Recipiente para GroundsKeeper® Beige	FG257088BLA	62
FG2570L4BEIG	Recipiente para GroundsKeeper® Beige	FG9W3000BLA	62
FG2570L4BEIG	Recipiente para GroundsKeeper® Beige	FG9W3000SSTON	62
FG2570L4BLA	Recipiente para GroundsKeeper® Negro	FG257088BEIG	62
FG2570L4BLA	Recipiente para GroundsKeeper® Negro	FG257088BLA	62
FG2570L4BLA	Recipiente para GroundsKeeper® Negro	FG9W3000BLA	62
FG2570L4BLA	Recipiente para GroundsKeeper® Negro	FG9W3000SSTON	62
FG2570L4BRN	Recipiente para GroundsKeeper® Café	FG257088BEIG	62
FG2570L4BRN	Recipiente para GroundsKeeper® Café	FG257088BLA	62
FG2570L4BRN	Recipiente para GroundsKeeper® Café	FG9W3000BLA	62
FG2570L4BRN	Recipiente para GroundsKeeper® Café	FG9W3000SSTON	62
FG2650L10000	Rueda de plástico de 7.6 cm para plataforma con ruedas	FG265000BLA	14
FG2664L1BEIG	Puerta oscilante para Untouchable®, Beige	FG266400BEIG	35
FG2664L1BEIG	Puerta oscilante para Untouchable®, Beige	FG266400GRAY	35
FG2664L1GRAY	Puerta oscilante para Untouchable®, Gris	FG266400BEIG	35
FG3421L60000	Kit de 4 ruedas de 7.6 cm	FG342100BLA	159, 165
FG3424L60000	Rueda de 10.2 cm con inserto	FG342488BLA	159, 165
FG3424L60000	Rueda de 10.2 cm con inserto	FG342488OWHT	159, 165
FG3424L60000	Rueda de 10.2 cm con inserto	FG342488PLAT	159, 165
FG3424L60000	Rueda de 10.2 cm con inserto	FG345700BLA	159, 165
FG3424L60000	Rueda de 10.2 cm con inserto	FG409100BLA	159, 165
FG3424L60000	Rueda de 10.2 cm con inserto	FG409100GRAY	159, 165
FG3424L60000	Rueda de 10.2 cm con inserto	FG409100GRAY	159, 165
FG3424L60000	Rueda de 10.2 cm con inserto	FG409100OWHT	159, 165
FG3424L60000	Rueda de 10.2 cm con inserto	FG409100OWHT	159, 165
FG3424L60000	Rueda de 10.2 cm con inserto	FG409300BLA	159, 165
FG3424L60000	Rueda de 10.2 cm con inserto	FG409400GRAY	159, 165
FG3424L60000	Rueda de 10.2 cm con inserto	FG409500BLA	159, 165
FG3424L60000	Rueda de 10.2 cm con inserto	FG9T6800BLA	158
FG3424L60000	Rueda de 10.2 cm con inserto	FG9T7200BLA	125

PARTE	DESCRIPCIÓN	APLICA A:	PAG (DEL SKU A QUE APLICA)
FG3424L60000	Rueda de 10.2 cm con inserto	FG9T7300BLA	124
FG3424L60000	Rueda de 10.2 cm con inserto	FG9T7400BLA	124
FG3424L60000	Rueda de 10.2 cm con inserto	FG9T7800BLA	129
FG3530L10000	Rueda giratoria de 7.6 cm con vástago y piezas	FG264000BLA	14
FG3530L10000	Rueda giratoria de 7.6 cm con vástago y piezas	FG353000BLA	14, 140
FG3559L30000	Eje para contenedor BRUTE® Rollout	1829411	17
FG3559L30000	Eje para contenedor BRUTE® Rollout	FG9W2700BLUE	17
FG3559L30000	Eje para contenedor BRUTE® Rollout	FG9W2700GRAY	17
FG3559L30000	Eje para contenedor BRUTE® Rollout	FG9W2773BLUE	17
FG3964L30000	Kit de cerradura para contenedor Plaza®	FG396400BEIG	60
FG3964L30000	Kit de cerradura para contenedor Plaza®	FG396400BLA	60
FG3964L30000	Kit de cerradura para contenedor Plaza®	FG396500BEIG	35, 60
FG3964L50000	Kit de herraje para contenedor Plaza®	FG396400BEIG	60
FG3964L50000	Kit de herraje para contenedor Plaza®	FG396400BLA	60
FG3964L50000	Kit de herraje para contenedor Plaza®	FG396400DGRN	60
FG3964L50000	Kit de herraje para contenedor Plaza®	FG396500BEIG	35, 60
FG3964L60000	Cerradura y llave para contenedor Plaza®	FG396300BEIG	60
FG3964L60000	Cerradura y llave para contenedor Plaza®	FG396300BLA	60
FG3964L60000	Cerradura y llave para contenedor Plaza®	FG396400BEIG	60
FG3964L60000	Cerradura y llave para contenedor Plaza®	FG396400BLA	60
FG3964L60000	Cerradura y llave para contenedor Plaza®	FG396400DGRN	60
FG3964L60000	Cerradura y llave para contenedor Plaza®	FG396500BEIG	35, 60
FG3965L10000	Kit de cenicero para contenedor Plaza®	FG396500BEIG	35, 60
FG3965L10000	Kit de cenicero para contenedor Plaza®	FG9P9100BLA	60
FG3970L40000	Cerradura y llaves para Landmark Series®	FG397000BLA	57
FG3970L40000	Cerradura y llaves para Landmark Series®	FG397500BLA	57
FG3970L40000	Cerradura y llaves para Landmark Series®	FG397500SBLE	57
FG3972L20000	Kit de herramientas	FG397000BLA	57
FG3972L20000	Kit de herramientas	FG397001SBLE	57
FG3972L20000	Kit de herramientas	FG397500BLA	57
FG3972L20000	Kit de herramientas	FG397500SBLE	57
FG3972L20000	Kit de herramientas	FG397501BLA	57
FG3972L20000	Kit de herramientas	FG397501SBLE	57
FG3975L1BLA	Cubierta de reemplazo para Landmark Series®, Negro	FG397000BLA	57
FG3975L1BLA	Cubierta de reemplazo para Landmark Series®, Negro	FG397500BLA	57
FG3975L1BLA	Cubierta de reemplazo para Landmark Series®, Negro	FG397500SBLE	57
FG3975L1DWOOD	Cubierta de reemplazo para Landmark Series®, Madera	FG397000BLA	57
FG3975L1DWOOD	Cubierta de reemplazo para Landmark Series®, Madera	FG397500BLA	57
FG3975L1DWOOD	Cubierta de reemplazo para Landmark Series®, Madera	FG397500SBLE	57
FG3975L1SBLE	Cubierta de reemplazo para Landmark Series®, Sable	FG397000BLA	57
FG3975L1SBLE	Cubierta de reemplazo para Landmark Series®, Sable	FG397500BLA	57
FG3975L1SBLE	Cubierta de reemplazo para Landmark Series®, Sable	FG397500SBLE	57
FG3975L3DWOOD	Collarín para Landmark Series®, madera	FG397000BLA	57
FG3975L3DWOOD	Collarín para Landmark Series®, madera	FG397500BLA	57
FG3975L3DWOOD	Collarín para Landmark Series®, madera	FG397500SBLE	57
FG3975L3SBLE	Collarín para Landmark Series®, Sable	FG397000BLA	57
FG3975L3SBLE	Collarín para Landmark Series®, Sable	FG397500BLA	57

PARTE	DESCRIPCIÓN	APLICA A:	PAG (DEL SKU A QUE APLICA)
FG3975L3SBLE	Collarín para Landmark Series®, Sable	FG397500SBLE	57
FG3975L6DWOOD	Pata decorativa para Landmark Serie	FG397500BLA	57
FG4094L1BLA	Kit de puerta con cerradura para carro Xtra™, Negro	FG409400GRAY	159, 165
FG4094L1BLA	Kit de puerta con cerradura para carro Xtra™, Negro	FG409500BLA	159, 165
FG4094L1LGRAY	Kit de puerta con cerradura para carro Xtra™, Gris	FG409400GRAY	159, 165
FG4094L1LGRAY	Kit de puerta con cerradura para carro Xtra™, Gris	FG409500BLA	159, 165
FG4402L10000	Rueda giratoria de hule de 12.7 cm	FG131500BLA	147
FG4402L10000	Rueda giratoria de hule de 12.7 cm	FG131500RED	147
FG4402L10000	Rueda giratoria de hule de 12.7 cm	FG440300BLA	161
FG4402L40000	Rueda rígida neumática de 20.3 cm	FG443610BLA	161
FG4403L10000	Kit de herramientas	FG440300	161
FG4403L10000	Kit de herramientas	FG440600	161
FG4403L10000	Kit de herramientas	FG443600	161
FG4403L10000	Kit de herramientas	FG443610	161
FG4403L10000	Kit de herramientas	FG444100	161
FG4403L10000	Kit de herramientas	FG446600	161
FG4403L10000	Kit de herramientas	FG446800	162
FG4403L10000	Kit de herramientas	FG447100	161
FG4403L10000	Kit de herramientas	FG448600	163
FG4406L60000	Kit de ruedas giratorias y fijas de 15.2 cm de poliolefina	FG440600BLA	161
FG4436L80000	Kit de ruedas giratorias y fijas de 20.3 cm de hule	FG443600BLA	161
FG4436L80000	Kit de ruedas giratorias y fijas de 20.3 cm de hule	FG446600BLA	161
FG4436L80000	Kit de ruedas giratorias y fijas de 20.3 cm de hule	FG448600BLA	163
FG4436M10000	Kit de ruedas giratorias y fijas de 20.3 cm neumáticas	FG443610BLA	161
FG4441L10000	Kit de ruedas giratorias y fijas de 20.3 cm de poliolefina	FG444100BLA	161
FG4441L10000	Kit de ruedas giratorias y fijas de 20.3 cm de poliolefina	FG446800BLA	162
FG4441L10000	Kit de ruedas giratorias y fijas de 20.3 cm de poliolefina	FG447100BLA	161
FG4500L50000	Kit de herramientas	FG452010BEIG	155, 165
FG4500L50000	Kit de herramientas	FG452010BLA	155, 165
FG4500M20000	Kit de herramientas	FG450088BEIG	155, 165
FG4500M20000	Kit de herramientas	FG450088BLA	155, 165
FG4500M20000	Kit de herramientas	FG452010BEIG	155, 165
FG4500M20000	Kit de herramientas	FG452010BLA	155, 165
FG4500M20000	Kit de herramientas	FG452088BEIG	155, 165
FG4500M20000	Kit de herramientas	FG452088BLA	155, 165
FG4500M20000	Kit de herramientas	FG452500BEIG	155, 165
FG4500M20000	Kit de herramientas	FG452500BLA	155, 165
FG4500M20000	Kit de herramientas	FG454600BLA	155, 165
FG4500M20000	Kit de herramientas	FG454610BEIG	155, 165
FG4500M20000	Kit de herramientas	FG454610BLA	155, 165
FG4501L10000	Rueda fija de 12.7 cm	FG430000BLA	157

PARTE	DESCRIPCIÓN	APLICA A:	PAG (DEL SKU A QUE APLICA)
FG4501L10000	Rueda fija de 12.7 cm	FG440100BLA	161
FG4501L10000	Rueda fija de 12.7 cm	FG450088BEIG	155, 165
FG4501L10000	Rueda fija de 12.7 cm	FG450088BLA	155, 165
FG4501L10000	Rueda fija de 12.7 cm	FG450500BLA	155
FG4501L10000	Rueda fija de 12.7 cm	FG452500BLA	155
FG4501L10000	Rueda fija de 12.7 cm	FG618000BLA	156
FG4501L20000	Rueda giratoria de 12.7 cm	FG440100BLA	161
FG4501L20000	Rueda giratoria de 12.7 cm	FG450088BEIG	155, 165
FG4501L20000	Rueda giratoria de 12.7 cm	FG450088BLA	155, 165
FG4501L20000	Rueda giratoria de 12.7 cm	FG450500BLA	155
FG4501L20000	Rueda giratoria de 12.7 cm	FG452088BEIG	155, 165
FG4501L20000	Rueda giratoria de 12.7 cm	FG452088BLA	155, 165
FG4501L20000	Rueda giratoria de 12.7 cm	FG452500BLA	155



PARTE	DESCRIPCIÓN	APLICA A:	PAG (DEL SKU A QUE APLICA)
FG4505L30000	Kit de ruedas para Carros de repisas planas	FG450089BLA	155
FG4505L30000	Kit de ruedas para Carros de repisas planas	FG450500BLA	155
FG4505L30000	Kit de ruedas para Carros de repisas planas	FG450589BLA	155
FG4505L30000	Kit de ruedas para Carros de repisas planas	FG452089BEIG	154, 155
FG4505L30000	Kit de ruedas para Carros de repisas planas	FG452089BLA	154, 155
FG4505L30000	Kit de ruedas para Carros de repisas planas	FG452500BLA	155
FG4505L30000	Kit de ruedas para Carros de repisas planas	FG452589BLA	155
FG4510L30000	Kit de herramientas	FG450088BEIG	155, 165
FG4510L30000	Kit de herramientas	FG450088BLA	155, 165
FG4510L30000	Kit de herramientas	FG452088BEIG	155, 165
FG4510L30000	Kit de herramientas	FG452088BLA	155, 165
FG4510L30000	Kit de herramientas	FG454600BLA	155, 165
FG4512L5RED	Kit de herramientas para cajón	FG453388BLA	157, 165
FG4512L60000	Kit de puerta con cerradura para TradeMaster	FG453388BLA	157, 165
FG4512L70000	Freno para panel trasero	FG451388BLA	157, 165
FG4512L70000	Freno para panel trasero	FG453388BLA	157, 165
FG4513L20000	Kit de herramientas para carro de 4 cajones	FG453388BLA	157, 165
FG4532L20000	Rueda de 12.7 cm conbloqueo (uso rudo)	FG451388BLA	157, 165
FG4532L20000	Rueda de 12.7 cm conbloqueo (uso rudo)	FG453388BLA	157, 165
FG4532L70000	Kit de instalación para ruedas	FG451388BLA	157, 165
FG4532L70000	Kit de instalación para ruedas	FG453388BLA	157, 165
FG4546L10000	Rueda giratoria de 12.7 cm	FG454600BLK	155, 165
FG4614L30000	Rueda giratoria de 12.7 cm con herramienta	FG461400BLA	150
FG4614L30000	Rueda giratoria de 12.7 cm con herramienta	FG461600BLA	150
FG4614L30000	Rueda giratoria de 12.7 cm con herramienta	FG461900BLA	150
FG4614L30000	Rueda giratoria de 12.7 cm con herramienta	FG471600BLA	150
FG4614L30000	Rueda giratoria de 12.7 cm con herramienta	FG472000BLA	150
FG4614L40000	Rueda fija de 12.7 cm	FG461100BLA	150
FG4614L40000	Rueda fija de 12.7 cm	FG461400BLA	150
FG4614L40000	Rueda fija de 12.7 cm	FG461900BLA	150
FG4614L40000	Rueda fija de 12.7 cm	FG471600BLA	150
FG4614L40000	Rueda fija de 12.7 cm	FG472000BLA	150
FG4708L30000	Rueda giratoria de 10.2 cm	FG470800BLA	150
FG4708L30000	Rueda giratoria de 10.2 cm	FG471200BLA	150
FG4708L40000	Rueda fija de 10.2 cm	FG470800BLA	150
FG4708L40000	Rueda giratoria de 10.2 cm	FG471200BLA	150
FG4727L10000	Rueda giratoria de 12.7 cm	FG472700BLA	150
FG4727L20000	Rueda fija de 15.2 cm	FG472741BLA	150
FG4727L30000	Rueda giratoria de 15.2 cm	FG131641BLA	148
FG6170L10000	Soporte para bolsa	FG817088BEIG	53
FG6170L10000	Soporte para bolsa	FG817088BLA	53
FG6170L10000	Soporte para bolsa	FG817088BRN	53
FG6173L10000	Rueda de 10.2 cm con vástago	FG617388BLA	125
FG6173L10000	Rueda de 10.2 cm con vástago	FG617388BLU	125
FG6173L90000	Ruedas y eje	FG264600BLA	14
FG6173L90000	Ruedas y eje	FG617388BLA	125
FG6173L90000	Ruedas y eje	FG617388BLU	125
FG6173M0BLA	Carrito con ruedas de poste trasero para carro de limpieza	FG617388BLA	125
FG6173M0BLA	Carrito con ruedas de poste trasero para carro de limpieza	FG617388BLU	125
FG6173M10000	Soporte para bolsas	FG618900BLA	128
FG6173M10000	Soporte para bolsas	FG619000BLA	128
FG6173M10000	Soporte para bolsas	FG619100BLA	128
FG6173M10000	Soporte para bolsas	FG619200BLA	128
FG6173M10000	Soporte para bolsas	FG9T1900BLA	128

PARTE	DESCRIPCIÓN	APLICA A:	PAG (DEL SKU A QUE APLICA)
FG6173M10000	Soporte para bolsas	FG9T7300BLA	124
FG6173M10000	Soporte para bolsas	FG9T7400BLA	124
FG6173M10000	Soporte para bolsas	FG9T7500BLA	124
FG6173M10000	Soporte para bolsas	FG9T7800BLA	129
FG6173M4BLU	Repisa inferior para Carro de limpieza	FG617388BLA	125
FG6173M4BLU	Repisa inferior para Carro de limpieza	FG617388BLU	125
FG6173M6BLA	Poste izquierdo para carro de limpieza	FG617388BLA	125
FG6173M6BLA	Poste izquierdo para carro de limpieza	FG617388BLU	125
FG6173M7BLA	Poste derecho para carro de limpieza	FG617388BLA	125
FG6173M7BLA	Poste derecho para carro de limpieza	FG617388BLU	125
FG6173M7BLU	Poste derecho para carro de limpieza	FG617388BLU	125
FG6173M7BLU	Poste derecho para carro de limpieza	FG617388BLU	125
FG6173M8BLA	Repisa superior para carro de limpieza	FG617388BLA	125
FG6173M8BLA	Repisa superior para carro de limpieza	FG617388BLU	125
FG6173M9BLA	Repisa media para carro de limpieza	FG617388BLA	125
FG6173M9BLA	Repisa media para carro de limpieza	FG617388BLU	125
FG6181L20000	Cerradura con llave de reemplazo para carro de limpieza	FG618100YEL	125, 127
FG6185M2YEL	Balde WaveBrake® de 41.6 L	FG757688YEL	89
FG6185M3BLA	Asa para balde WaveBrake® de 41.6 L	FG618688YEL	89
FG6185M3BLA	Asa para cubeta WaveBrake® de 41.6 L	FG757688YEL	89
FG6189L10000	Kit de herramientas para Carro para ama de llaves	FG618900BLA	128
FG6189L10000	Kit de herramientas para Carro para ama de llaves	FG619000BLA	128
FG6189L10000	Kit de herramientas para Carro para ama de llaves	FG619100BLA	128
FG6189L10000	Kit de herramientas para Carro para ama de llaves	FG619200BLA	128
FG6189L2BLA	Kit de 2 paneles traseros	FG618900BLA	128
FG6189L2BLA	Kit de 2 paneles traseros	FG619000BLA	128
FG6189L2BLA	Kit de 2 paneles traseros	FG619100BLA	128
FG6189L2BLA	Kit de 2 paneles traseros	FG619200BLA	128
FG6189L30000	Kit de soporte para aspiradora	FG618900BLA	128
FG6189L30000	Kit de soporte para aspiradora	FG619000BLA	128
FG6189L30000	Kit de soporte para aspiradora	FG619100BLA	128
FG6189L30000	Kit de soporte para aspiradora	FG619200BLA	128
FG6191L10000	Juego de cerradura y llave	FG619100BLA	128
FG6191L10000	Juego de cerradura y llave	FG619200BLA	128
FG6191L10000	Juego de cerradura y llave	FG619700BLA	128
FG6191L10000	Juego de cerradura y llave	FG9T1900BLA	128
FG7570L20000	Rueda de plástico de 7.6 cm con eje metálico	FG748000YEL	89
FG7570L20000	Rueda de plástico de 7.6 cm con eje metálico	FG757688YEL	89
FG7570L20000	Rueda de plástico de 7.6 cm con eje metálico	FG757788BRN	89
FG7570L20000	Rueda de plástico de 7.6 cm con eje metálico	FG757788YEL	89
FG7570L20000	Rueda de plástico de 7.6 cm con eje metálico	FG758888BLU	89
FG7570L20000	Rueda de plástico de 7.6 cm con eje metálico	FG758888GRN	89
FG7570L20000	Rueda de plástico de 7.6 cm con eje metálico	FG758888RED	89
FG7570L20000	Rueda de plástico de 7.6 cm con eje metálico	FG759088YEL	90
FG7570L20000	Rueda de plástico de 7.6 cm con eje metálico	FGQ93000BLU	85
FG7575L8BLA	Equipo de reemplazo para WaveBrake®	FG757688YEL	89
FG7575L8BLA	Equipo de reemplazo para WaveBrake®	FG757788BRN	89
FG7575L8BLA	Equipo de reemplazo para WaveBrake®	FG757788YEL	89
FG7575L8BLA	Equipo de reemplazo para WaveBrake®	FG757888BLU	89
FG7575L8BLA	Equipo de reemplazo para WaveBrake®	FG757888GRN	89
FG7575L8BLA	Equipo de reemplazo para WaveBrake®	FG757888RED	89

PARTE	DESCRIPCIÓN	APLICA A:	PAG (DEL SKU A QUE APLICA)
FG7806L88BLA	Correa de 3 puntos para silla alta	FG7805088BLA	218
FG7806L88BLA	Correa de 3 puntos para silla alta	FG7806088BLA	218
FG7806L88BLA	Correa de 3 puntos para silla alta	FG780608PLAT	218
FG7806L88BLA	Correa de 3 puntos para silla alta	FG7814088BLA	218
FG7806L88BLA	Correa de 3 puntos para silla alta	FG781408PLAT	218
FG7818L20000	Kit de correa de seguridad	FG781888LPLAT	198
FG7818L40000	Kit de cinturón horizontal para estación de cambio de pañales	FG781888LPLAT	198
FG7931L30000	Ruedas fijas de 15.2 cm (2)	FG440300BLA	161
FG8170L1BEIG	Cubierta de reemplazo para Marshal con herramientas, Beige	FG817088BEIG	53
FG8170L1BEIG	Cubierta de reemplazo para Marshal con herramientas, Beige	FG817088BLA	53
FG8170L1BEIG	Cubierta de reemplazo para Marshal con herramientas, Beige	FG817088BRN	53
FG9171L4BLA	Anillo de base	FG917188BEIG	59
FG9171L4BLA	Anillo de base	FG917388BEIG	59
FG9171L4BLA	Anillo de base	FG917388BLA	59
FG9511L2YEL	Panel medio (2)	FG951100YEL	141
FG9T06L10000	Llanta neumática de 40.6 cm	FG131641BLA	148
FG9T13L30000	Rueda de 25.4 cm	FG9T1300BLA	146
FG9T13L30000	Rueda de 25.4 cm	FG9T1700BLA	147
FG9T14L10000	Rueda de 25.4 cm	FG9T1400BLA	146
FG9T15L10000	Rueda giratoria de 12.7 cm	FG9T1500BLA	146
FG9T15L10000	Rueda giratoria de 12.7 cm	FG9T1600BLA	146
FG9T17L10000	Rueda giratoria de 10.2 cm	FG9T1700BLA	147
FG9T18L10000	Rueda giratoria de 10.2 cm	FG9T1800BLA	147
FG9T66L10000	Kit de ruedas de 12.7 cm	FG9T6600BLA	155, 165
FG9T66L10000	Kit de ruedas de 12.7 cm	FG9T6700BLA	155, 165
FG9T73L4BLA	Base inferior	FG9T7200BLA	125
FG9T73L4BLA	Base inferior	FG9T7300BLA	124
FG9T73L4BLA	Base inferior	FG9T7400BLA	124
FG9T73L4BLA	Base inferior	FG9T7500BLA	124
FG9T73L4BLA	Base inferior	FG9T7800BLA	129
FG9T73L5BLA	Mango	FG9T7200BLA	125
FG9T73L5BLA	Mango	FG9T7300BLA	124
FG9T73L5BLA	Mango	FG9T7400BLA	124
FG9T73L5BLA	Mango	FG9T7500BLA	124
FG9T73L5BLA	Mango	FG9T7800BLA	129
FG9T73L60000	Kit de postes de aluminio	FG9T7200BLA	125
FG9T73L60000	Kit de postes de aluminio	FG9T7300BLA	124
FG9T73L60000	Kit de postes de aluminio	FG9T7400BLA	124
FG9T73L60000	Kit de postes de aluminio	FG9T7500BLA	124
FG9T73L60000	Kit de postes de aluminio	FG9T7800BLA	129
FG9T73L8BLA	Plataforma para cubeta/bolsa plegable	FG9T7300BLA	124
FG9T73L8BLA	Plataforma para cubeta/bolsa plegable	FG9T7400BLA	124
FG9T73L8BLA	Plataforma para cubeta/bolsa plegable	FG9T7500BLA	124
FG9T73L8BLA	Plataforma para cubeta/bolsa plegable	FG9T7800BLA	129
FG9T73L9GRAY	Rueda y eje	FG9T7200BLA	125
FG9T73L9GRAY	Rueda y eje	FG9T7300BLA	124
FG9T73L9GRAY	Rueda y eje	FG9T7800BLA	129
FG9T73M20000	Cerradura y llave	FG9T7500BLA	124
FG9T73M20000	Cerradura y llave	FG9T7800BLA	129
FG9T73M4BLA	Estante con agarre para herramientas y tapas	FG9T7200BLA	125
FG9T73M4BLA	Estante con agarre para herramientas y tapas	FG9T7300BLA	124
FG9T73M4BLA	Estante con agarre para herramientas y tapas	FG9T7400BLA	124
FG9T73M4BLA	Estante con agarre para herramientas y tapas	FG9T7500BLA	124
FG9T73M4BLA	Estante con agarre para herramientas y tapas	FG9T7800BLA	129
FG9T73M5BLA	Agarre para herramientas de hule	FG9T7200BLA	125
FG9T73M5BLA	Agarre para herramientas de hule	FG9T7300BLA	124
FG9T73M5BLA	Agarre para herramientas de hule	FG9T7400BLA	124
FG9T73M5BLA	Agarre para herramientas de hule	FG9T7500BLA	124

PARTE	DESCRIPCIÓN	APLICA A:	PAG (DEL SKU A QUE APLICA)
FG9T73M5BLA	Agarre para herramientas de hule	FG9T7800BLA	129
FG9T73M6BLA	Tapa para agarre de herramientas	FG9T7200BLA	125
FG9T73M6BLA	Tapa para agarre de herramientas	FG9T7300BLA	124
FG9T73M6BLA	Tapa para agarre de herramientas	FG9T7400BLA	124
FG9T73M6BLA	Tapa para agarre de herramientas	FG9T7500BLA	124
FG9T73M6BLA	Tapa para agarre de herramientas	FG9T7800BLA	129
FG9W04L3BLA	Jalador para lavar ventanas	FG9W0400BLA	58
FG9W21L10000	Set de 2 ruedas	FG9W2100GRAY	17
FG9W21L2BLA	Eje de reemplazo para Rollout	FG9W2100GRAY	17
FG9W21L2BLA	Eje de reemplazo para Rollout	FG9W2200GRAY	17
FG9W21L10000	Ruedas de reemplazo/topes (2)	FG9W2700BLUE	17
FG9W27L10000	Ruedas de reemplazo/topes (2)	FG9W2700GRAY	17
FG9W27L10000	Ruedas de reemplazo/topes (2)	FG9W2700YEL	17
FG9W27L10000	Ruedas de reemplazo/topes (2)	FG9W2773BLUE	17
FG9W27L2BLA	Tapa de reemplazo/mango	FG9W2700BLUE	17
FG9W27L2BLA	Tapa de reemplazo/mango	FG9W2700GRAY	17
FG9W27L2BLA	Tapa de reemplazo/mango	FG9W2700YEL	17
FG9W27L2BLA	Tapa de reemplazo/mango	FG9W2773BLUE	17
FG9W31L1BLA	Tapón para tapa de domo	FG9W3100SSBLA	65
FG9W31L1BLA	Tapón para tapa de domo	FG9W3200SSBLA	65
FG9W31L1BLA	Tapón para tapa de domo	FG9W3300BLA	65
FG9W34L1AGBRNZ	Tapa de domo	FG9W3400BLA	65
FG9W87L1YEL	Correa para bolsas para anillo organizador BRUTE®, Amarillo	FG9W8700YEL	14
FGQ966L10000	Conector para recipiente PULSE™	FGQ966000000	79
FGQ969L10000	Capuchón para PULSE™	FGQ966000000	79

MANEJO DE DESECHOS Y RECICLAJE

CONTENEDORES DECORATIVOS

LIMPIEZA

MANEJO DE MATERIALES

SOLUCIONES PARA EL BAÑO

SERVICIO DE ALIMENTOS

ACCESORIOS E ÍNDICE





© 2022 Rubbermaid Commercial Products LLC
8900 Northpointe Executive Drive, Huntersville, NC 28078
Visite rubbermaidcommercialoficial.com para más información.

REV 12/21



Visítanos